

CJENIK 2026

POLJOPRIVREDNIH STROJEVA I OPREME

MESSIS
...u društvu najboljih





Veliki broj inozemnih tvrtki prepoznao je u MESSIS-u poželjnog partnera budućeg razvitka poslovne suradnje, zastupanja, prodaje i kvalitetnog servisiranja strojeva i opreme.

Krajem 2006. godine MESSIS postaje ovlaštenu uvoznik i zastupnik u prodaji traktora i rezervnih dijelova kao i ovlaštenu serviser za traktore marke SAME.

Ovaj aranžman nova je potvrda MESSIS-ove vizije i strategije te predstavlja značajan korak u jačanju daljnjeg razvoja tvrtke i ostvarenja dugoročnog cilja





Messis u Republici Hrvatskoj zastupa slijedeće tvrtke:





MESSIS d.o.o. je privatna tvrtka sjedištem u Zagrebu gdje se nalazi ured uprave, komercijalni sektor i veleprodaja.

MESSIS d.o.o. je registriran kao tvrtka za trgovinu, zastupanje i usluge, a osnovna djelatnost tvrtke je veleprodaja i distribucija strojeva i opreme za poljoprivredu (ratarstvo, vinogradarstvo i voćarstvo, stočarstvo), opreme za komunalna poduzeća, rezervnih dijelova i alata, servis i preventivno održavanje strojeva i opreme te poduka o rukovanju i održavanju korisnika odnosno kupaca poljoprivredne mehanizacije i komunalne opreme.

Svojom poslovnom politikom, organizacijom i načinom poslovanja, MESSIS d.o.o. je stekao status jednog od najznačajnijih distributera navedenih roba na tržištu Hrvatske.

S proizvodima iz svog prodajnog programa uspješno opskrbljuje preko 900 poslovnih partnera (trgovine poljoprivrednim strojevima i opremom, poljoljekarne, udruge, zadruge, poljoprivredne škole i fakulteti, humanitarne organizacije,

poljoprivredni proizvođači u sistemu PDV-a i dr.), a oko 400 njih pripadaju skupini stalnih poslovnih partnera.

Uspjeh prodaje rezultat je prije svega odabir kvalitetnih i stručnih poslovnih partnera u Hrvatskoj, predanog rada zaposlenika MESSIS-a, jasne poslovne vizije, sposobnosti da ponudi kvalitetne i konkurentne proizvode, te na taj način zadovolji potrebe i očekivanja poslovnih partnera.

Postigavši i učvrstivši jednu od vodećih pozicija u svim svojim glavnim djelatnostima, a to su: distribucija strojeva i opreme za poljoprivredu (ratarstvo, vinogradarstvo i voćarstvo, stočarstvo), opreme za komunalna poduzeća, pripadajućih rezervnih dijelova i alata, servis i preventivno održavanje poljoprivredne mehanizacije i komunalne opreme, MESSIS svakodnevno opravdava povjerenje stečeno dugogodišnjim radom.

VAŽNIJI PODACI

Sjedište: Froudeova 7, 10020 ZAGREB - HRVATSKA
Skladište: Drenski put 20, 10291 Zdenci Brdovečki (ulaz sa ulice Putine)

Komercijalni odjel:01 654 71 71
Financijsko-računovodstveni odjel:01 654 71 71
Ured direktora:.....01 655 13 47
Telefaks:01 654 71 70, 655 26 56
E-mail:messis@messis.hr
Web:www.messis.hr

PRODAJA:

Marijan Kalanj098 212 510
E-mail: messis@messis.hr, marijan.kalanj@messis.hr
Ana Kalanj098 269 250
E-mail: messis@messis.hr, ana.kalanj@messis.hr
Marko Anić099 345 99 39
E-mail:messis@messis.hr, marko.anic@messis.hr
Frane Lekić099 345 56 77
E-mail: messis@messis.hr, frane.lekic@messis.hr

SERVISNA SLUŽBA:

voditelj - Krešimir Krčelić098 480 059
servisna podrška - Tomislav Krčelić099 345 77 88

SKLADIŠTE - OTPREMA ROBE:

voditelj - Zlatko Lacković.....098 414 238
zamjenik - Marin Kalcina.....099 345 88 99
E-mail: skladiste@messis.hr

PUTOKAZ
preuzimanje robe SKLADIŠE:



preuzimanje CIJENIKA 2026:



NAPOMENA: U SVRHU POBOLJŠANJA PROIZVODA, PROIZVOĐAČI ZADRŽAVAJU PRAVO NA TEHNIČKE IZMJENE BEZ PREDHODNE NAJAVE. PODACI U CIJENIKU STROJEVA 2026 (TEHNIČKE KARAKTERISTIKE, OPREMA, SLIKE I CIJENE) INFORMATIVNOG SU KARAKTERA I NISU OBVEZUJUĆI DIO PONUDE OD STRANE TVRTKE MESSIS.



SADRŽAJ



01. STROJEVI ZA PRIPREMU I UREĐENJE TLA

Freze za kamen modeli LEON i RAMBO	VALENTINI	6
Freze za kamen modeli FI IVAN	VALENTINI	7
Freze za kamen modeli FA ATTILA	VALENTINI	8
Freze za kamen modeli FA-M ATTILA i PT-PREDATOR	VALENTINI	9
Kanalokopači – freze za kamen modeli RA-L	VALENTINI	10
Kanalokopači – freze za kamen modeli RA-C i RA-N	VALENTINI	11
Freza za kamen model STCL	FAE	12
freza za kamen modeli STCM i STCH	FAE	13
Freza za kamen modeli RSL – RSM/HP	FAE	14
Freza za kamen modeli RSH/HP	FAE	15
FAE mašeri asortiman	FAE	16
Daske za izravnavanje zemlje i za čišćenje snijega	FCR	17
Hidraulični plugovi za čišćenje snijega modeli LFN	FCR	18
Hidraulični plugovi za čišćenje snijega modeli LFN PRO	FCR	19
Traktorski ravnjači 90 – 180 KS	L MONTEFIORI	20
Traktorski ravnjači 200 – 400 KS	L MONTEFIORI	21
Lančasti kanalokopač i drenopolagač	AFT 45	22
Lančasti kanalokopač i drenopolagač	AFT 100	23
Klasični kanalokopači	DONDI	24
Klasični kanalokopači sa dva rotora	DONDI	25
Bočno postavljivi kanalokopači	DONDI	26
Kanalokopači za iskapanje kanala s vertikalnim stijenkama	DONDI	27



02. STROJEVI ZA OSNOVNU I DOPUNSKU OBRADU TLA

Plugovi za male traktore	FCR	28
Podrivači za meliorativnu obradu	FCR i DONDI	29
Podrivači za traktore	100 - 250 KS ZANON	20
Podrivači s hidropneumatskim sigurnosnim sistemom	150 - 400 KS DONDI	31
Podrivači za traktore 50 – 180 KS modeli RP	50 - 180 KS DONDI	32
Podrivači za traktore	100 - 700 KS DONDI	33
Kombinirana oruđa	JUNIOR EVO DONDI	34
Kombinirana oruđa	JUNIOR EVO DONDI	35
Kombinirana oruđa	BIG DONDI	36
Kombinirana oruđa	BIG DONDI	37
Tanjurače, nošeno/vučene (2 sekcije)	GIACCAGLIA	38
Tanjurače, nošeno/vučene (4 sekcije)	GIACCAGLIA	39
Freze BULLY / VLS	SHAKTIMAN	40
Freze ZMV/A i ZLSO	ZANON	41
Rotacijske freze ZSE, ZSG i ZSL	ZANON	42
Sijačica trave ZSM	ZANON	43
Rotacijske drljače SRP	SHAKTIMAN	44
Rotacijske drljače SRPL, SPH i MP	SHAKTIMAN	45
Drljače sa zupcima (klinaste)	GIACCAGLIA	46
Lopatari PANDA, MINI TORO, TORO	FALC	47



03. STROJEVI ZA GNOJIBU

Centrifugalni rasipači mineralnih gnojiva	COSMO	48
Rasipači mineralnih gnojiva RE-F i RE-FX; RE-A i REX-A	COSMO	49
Rasipači mineralnih gnojiva VNA i VNA-X	COSMO	50
Rasipači mineralnih gnojiva modeli Y i Y-X	COSMO	51
Rasipači mineralnih gnojiva s klatećom cijevi	COSMO	52
Vučeni rasipač mineralnih gnojiva TXR	COSMO	53

Rotacijski razbacivači stajskog gnoja (bočni)	ANNOVI	54
Rotacijski razbacivači stajskog gnoja (stražnji)	ANNOVI	55



04. STROJEVI ZA SJETVU, SADNJU, NJEGU I NAVODNJAVANJE USJEVA I POVRTNIH KULTURA

Polagači folije modeli SF i SFB	SPAPPERI	56
Stroj za skupljanje (namatanje) plastične folije TORMENTA	FARDIN	57
Stroj za postav. mikro crijeva za navodnjavanje AGOSTINA	FARDIN	58
Strojevi za sadnju i sjetvu povrtnih kultura WOLF PRO	CHECCHI & MAGLI	59
Strojevi za sadnju povrtnih kultura AS06 AT TWINDrive	SPAPPERI	60
Strojevi za sadnju povrtnih kultura AS06 AT TWINDrive	SPAPPERI	61
Strojevi za sadnju presadnica sa hvataljkama	SPAPPERI TU AT TWINDRIVE	62
Strojevi za sadnju povrtnih kultura i aromatičnog bilja (smilje, lavanda i dr.) TC12 AM	SPAPPERI	63
Strojevi za sadnju presadnica TB 12	SPAPPERI	64
Strojevi za sadnju presadnica TB 24	SPAPPERI	65
Sadilice krumpira, luka i drugog gomoljastog povrća	CHECCHI & MAGLI	66
Polu-automatske sadilice TPA	F. SPEDO	67
Automatske sadilice krump., i drugog gomolj. povrća	F. SPEDO	68
Vadilice krump., luka i drugog gomolj. povrća CPP i CPL	F. SPEDO	69
Vadilice krump., luka i drugog gomolj. povrća CPP	F. SPEDO	70
Vučeni kombajn JUNIOR	F. SPEDO	71
Vadilica korjenastog i gomoljastog povrća CARTOF	FARDIN	72
Nošeni kombajn	FARDIN AMERICA	73
Vadilica korjenastog i gomoljastog povrća	FARDIN EKO	74
Nošeni kombajni za vađenje mrkve	SIMON	75
Nošeni kombajn za češnjak	JJ BROCH ARAT	76
Stroj za podrezivanje graha EXTER-4F /		
Sakupljač-okretač graha zrnaša EVO MC-140	METAL CO	77
Stroj za berbu graha mahunara	FONTANA	78
Vučeni kombajn za grah zrnaš	SWEERE	79
Međuredni kultivatori TPA	F. SPEDO	80
Pokretne transportne trake	SPAPPERI	81
Vršalica za grah	VIGNOLI	82
Univerzalna vučena traktorska vršalica	VIGNOLI	83
Nošeni berač ljekovitog i aromatičnog bilja AR-MI100S	SPAPPERI	84
Nošeni berač ljekovitog i aromatičnog bilja AR-MI100S	SPAPPERI	85
Pneumatske sijačice za kukuruz, suncokret, soju FUTURA 5	MASCAR	86
Pneumatske sijačice za kukuruz, suncokret, soju FUTURA 5	MASCAR	87
Pneumatske sijačice za kukuruz, suncokret, soju MAXI 5	MASCAR	88
Pneumatske sijačice za kukuruz, suncokret, soju MAXI 5	MASCAR	89
Dodatna oprema sijačica FUTURA 5 i MAXI 5	MASCAR	90
Međuredni kultivatori GALILEO	MASCAR	91
Sijačice za sjetvu žitarica i trava ARIZONA	MASCAR	92
Traktorske sijačice za sjetvu trava / Samokretne sijačice	ROTADAIRON	93
Pneumatske sijačice	WIZARD	94
Pneumatske sijačice	WIZARD	95
Sijačica	TECHNIK PLUS	96
Prednja sijačica	TECHNIK PLUS	97
Česalj / Sijačica	VEGA PRODUKT / TP T-J	98
Strojevi za unutar-rednu obradu SA	SPAPPERI	99
Međuredni rotokultivatori IO4R	BREVIAGRI	100
Međuredni rotokultivatori IO7R	BREVIAGRI	101
Međuredni rotokultivatori IO8R	BREVIAGRI	102
Međuredni rotokultivatori – specifikacija radne širine	BREVIAGRI	103
Strojevi i oprema za duhan	SPAPPERI	104
Strojevi za hidrosjetvu GS-I line	MM SPRAY	105

Sustavi za navodnjavanje (TIFONI, ROLOMATI) R	OCMIS	106
Sustavi za navodnjavanje (TIFONI, ROLOMATI) VARIO RAIN	OCMIS	107



05. STROJEVI ZA ZAŠTITU BILJA – RATARSKIH I POVRTNIH KULTURA

Nošena prskalica MIXER ECO BDI 12/MIXER BDI 15	PROJET	108
Nošena prskalica MIXER BDX	PROJET	109
Vučena traktorska prskalica LORD BDLA	PROJET	110



06. STROJEVI ZA SPREMANJE SIJENA I SJENAŽE

Oscilirajuće strižne i bočne bubnjaste kosilice	ENOROSI	111
Kosilice bubnjaste bočne F	BELLON	112
Kosilice bubnjaste bočne FH i FH GM	BELLON	113
Kosilice rotacijske bočne sa diskovima D	BELLON	114
Kosilice bubnjaste prednje FF i FFH	BELLON	115
Kosilice rotacijske prednje sa diskovima DF	BELLON	116
Rotacioni okretači i sakupljači sijena	FCR / GIACCAGLIA	117
Visokotlačne preše za kvadratne bale	CICORIA	118
Mini rotopreše SRB 45 i 60 plus	SHAKTIMAN	119
Rotopreše CORSA	MASCAR	120
Rotopreše MONSTER	MASCAR	121
Rotopreše Multiwrap 130	MASCAR	122
Nošeni ovijači bala S BA, BA, S	MASCAR	123
Vučeni ovijači bala ST, SA, A	MASCAR	124



07. MALČERI I MALE KOSILICE

Prozračivači travnjaka AR i ARIO	ZANON / CARAVAGGI	125
Bubnjaste kosilice za motokultivatore i male traktore	ZANON	126
Malčeri sa lancima SRS / Kosilice modeli SGM	SHAKTIMAN	127
Malčeri za motokultivatore i male traktore	ZANON - TSM-OFF ROAD	128
Malčeri za motokultivatore i male traktore	ZANON - TSM	129
Malčeri sa promjenjivom širinom rada	FISCHER	130
Malčeri sa promjenjivom širinom rada	FISCHER	131
Malčeri vinogradarsko-voćarski FLM/M, FGH	COSMO	132
Malčeri vinogr.-voć., ratar. FMH, (za male trakt.) FRF	COSMO	133
Malčeri vinogradarsko-voćarski	ZANON - TSS i TFL	134
Malčeri vinogradarsko-voćarski, ratarski	ZANON - TFX - TFX PRO	135
Malčeri vinogradarsko-voćarski	ZANON - TFM/P	136
Malčeri vinogradarsko-voćarski, ratarski	ZANON - TFG	137
Malčeri vinogradarsko-voćarski, ratarski	ZANON - TFZ	138
Malčeri vinogradarsko-voćarski	ZANON - BOČNI DISK IT i DMI	139
Malčeri vinogradarsko-voćarski, ratarski	ZANON - TFA i LFG	140
Malčeri vinogradarsko-voćarski	ZANON - TFB	141
Malčeri	ZANON - TFO	142
Malčeri ratarski	ZANON - TMU	143
Malčeri ratarski	ZANON - TMS PRO	144
Malčeri ratarski	ZANON - TSF PRO i ZTS	145
Malčeri ratarski	ZANON - ZTS TWIN	146
Malčeri reverzibilni vinogradarsko-voćarski	ZANON - TFM/R	147
Malčeri reverzibilni vinogradarsko-voćarski	ZANON - TRV PRO	148
Reverzibilni vinogradarsko-voćarski malčeri	ZANON - TRG, RFG i RFG PRO	149
Malčeri reverzibilni, ratarski	ZANON - TRP PRO	150
Reverzibilni vinogradarsko-voćarski malčeri	ZANON - TDR	151
Malčeri za male traktore – za rad na nagnutim terenima	ZANON - TMJ	152
Malčeri TMO i TMO-SE	ZANON - TMO i TMO-SE	153

Malčeri za rad na nagnutim terenima	ZANON - TMC	154
Malčeri za rad na nagnutim terenima	ZANON - TMH	155
Malčeri za rad na nagnutim terenima	ZANON - TMH PRO	156
Malčeri za rad na nagnutim terenima	ZANON - TMA - S	157
Malčeri za rad na nagnutim terenima	ZANON - TPE	158
Malčeri	ZANON - TRE-PRO	159
Vinogradarsko – voćarski, ratarski malčeri	ZANON - TMP	160
Malčeri sa sakupljačem usitnjene mase	RINIERI TRM-R	161
Malčeri s duplim rotorom i sakupljačem usitnjene mase	RINIERI PICKER C BERTI	162
Malčeri s duplim rotorom i izbacivačem usitnjene mase	RINIERI PICKER R BERTI	163
Preša za sakupljanje ostataka rezidbe u vinogradima	CAEB	164
Malčeri sa duplim rotorom	ZANON - TCK	165
Reverzibilni malčeri sa duplim uvlačnim rotorom	ZANON - TLK i TLK PRO	166
Reverzibilni malčeri sa duplim uvlačnim rotorom	ZANON - TMK i TMK PRO	167
Univerzalni stroj za bočno postavljanje priključaka DSL	DONDI	168
Univerzalni stroj za bočno postavljanje priključaka DSL	DONDI	169
Malčeri šumarski – TM	ZANON - TM	170
Malčeri šumarski	ZANON - TL	171
Malčeri šumarski TF/DT Special	ZANON	172
Malčeri šumarski TN/DT Special	ZANON	173
Freze za panjeve SCH/GT	FAE	174
Šumarski malčeri	FAE - PATRIZIO	175
Šumarski malčeri	FAE - UML/DT	176
Šumarski malčeri	FAE - UML/S/DT	177
Šumarski malčeri	FAE - UMM/DT FAE	178
Šumarski malčeri	FAE - UMM/S i UMM/S/HP	179
Šumarski malčeri	FAE - SSL	180
Šumarski malčeri	FAE - SSL SPEED	181
Šumarski malčeri	FAE - SSM i SSM/HP	182
Šumarski malčeri	FAE - SSH i SSH/HP	183
Šumarski traktorski malčeri /sitnilica freza	FAE - SFM	184
Šumarski traktorski malčeri /sitnilica freza	FAE - SFH i SFH/HP	185
Malčeri na hidrauličnoj ruci TA	FERRI	186
Malčeri na hidrauličnoj ruci	FERRI - T 380 D, T 430 D	187
Malčeri na hidrauličnoj ruci	FERRI - T 470 P, T 530 P FERRI	188
Malčeri na hidrauličnoj ruci	FERRI - TM CLASSIC	189
Malčeri na hidrauličnoj ruci	FERRI - TP	190
Malčeri na hidrauličnoj ruci	FERRI - TSI	191
Malčeri na hidrauličnoj ruci	FERRI - TXV	192
Malčeri na hidrauličnoj ruci	FERRI - TSP	193
Malčeri na hidrauličnoj ruci	FERRI - TKD POWER	194



08. STROJEVI ZA PRIMJENU U VOĆARSTVU I VINOGRADARSTVU

Nošeni atomizeri STAR MIXER	PROJET	195
Atomizeri STARMIX CONTROL	PROJET	196
Atomizeri COMPACT CONTROL	PROJET	197
Atomizeri "STARMIX NEW CONTROL"	PROJET	198
Vučeni atomizeri "COMPACT CONTROL NEW CONTROL"	PROJET	199
Nošeni atomizeri MIX PNEUS A/B/C	PROJET	200
Nošeni atomizeri STARMIX VIGNE	PROJET	201
Nošeni atomizeri STARMIX FRUIT	PROJET	202
Atomizeri Compact Air System	PROJET	203
Nošeni atomizer Turbo Mix	PROJET	204
Nošeni atomizer Turbo Mixer	PROJET	205
Atomizeri Compact TURBO	PROJET	206
Vinogradarski zaprašivač SOLF / SOLF-PLUS	PROJET	207
Vinogradarsko-voćarski rotacijski razbacivači	ANNOVI	208
Podrivač – dekomfaktor DCV	ZANON	209
Podrivači s deponatorom mineralnog gnojiva IC	RINIERI	210
Vibro-kultivatori za voćnjake i vinograde TPL, TP, TPR	GIACCAGLIA	211
Međuredni vibro-kultivatori	RINIERI - CM	212
Međuredni kultivatori-tanjurače s nazubljenim diskovima	RINIERI - FRM	213
Vinogradarski i voćarski plugovi AD i AI	RINIERI	214
Nož za plijevljenje/ podrezivanje TURBO/TURBO MIDDLE	RINIERI	215
Stroj za zabijanje stupova VIBRESCOPIE 150	RABAUD	216
Freze s hidrauličnim bočnim pomakom	RINIERI - FS	217
Roto – drljače s hidrauličnim bočnim pomakom	RINIERI - EL i ELX	218

Roto drljača za unutar-rednu obradu EP	RINIERI	219
Malčer za unutar-rednu obradu FT	RINIERI	220
Kosilica trave u vinogradima i voćnjacima SRV	RINIERI	221
Kultivator – univerzalni stroj za unutar-rednu obradu	RINIERI BIO DYNAMIC	222
Kultivator – uni. stroj za unutar-red. – DODATNA OPREMA	RINIERI BIO DYNAMIC	223
Kultivator univerzalni stroj za unutar-rednu obradu	RINIERI TURBO	224
Kultivator – uni. stroj za unutar-red. – DODATNA OPREMA	TURBO EVO i TWIN TURBO EVO	225
Kultivator – univerzalni stroj za unutar-rednu obradu	ZANON CST PRO i CST/F PRO	226
Kultivator – uni. stroj za unutar-red. – DODATNA OPREMA	ZANON CST PRO i CST/F PRO	227
Traktorske bušilice	SELVATICI	228
Svrkla za bušilice	SELVATICI	229
Strojevi i oprema za zelenu i zimsku rezidbu vinograda	RINIERI	230
Strojevi i oprema za zelenu i zimsku rezidbu vinograda	RINIERI	231
Strojevi i oprema za zelenu i zimsku rezidbu vinograda	RINIERI VISION	232
Dodatna oprema za zelenu i zimsku rezidbu vinograda	RINIERI	233
Dodatna oprema za zelenu i zimsku rezidbu vinograda	RINIERI ECO	234
Strojevi za rezidbu voćnjaka CRF	RINIERI	235
Kosilica-sjekač na hidrauličnoj ruci za rezidbu živih ograda	RINIERI BRM	236
Strojevi za rezidbu voćnjaka	RINIERI ORSX i ORSL	237
Strojevi za rezidbu voćnjaka	RINIERI ORP	238
Sakupljači granja – AN	RINIERI	239
Sakupljač granja	GIRORAMI FCR	240
Vučeni tresaći maslina, višanja i šljivica TORNADO	BERARDINUCCI	241
Nošeni i vučeni sakupljači (berači) STAR	GIAMPI	242
Nošeni sakupljači (berači) SSP	GIAMPI	243
Čistač MEGA	GIAMPI	244
Sušare za lupinasto (orašasto) voće EN	ZAFFRANI	245
Električni tresaći maslina GHOST, FALCON, KARBONIUM	ZANON	246
Električni tresaći maslina – bežični sistem	ZANON	247
Multifunkcionalne ledne baterije	ZANON	248
Električne i lančane pile	ZANON - RINO	249
Električne pile	ZANON - MARLIN	250
Električne škare	ZANON - RAPTOR	251
Pile za rezidbu – SISTEM BEZ KABELA	ZANON - ZP	252
Škare za rezidbu – SISTEM BEZ KABELA	ZANON - ZM	253
Škare za rezidbu – SISTEM BEZ KABELA	MESSIS	254
Škare za rezidbu	ZANON - TIGER	255
Škare za rezidbu	ZANON - SHARK	256
Uredaj za vezivanje vinove loze FOX 25 EVO i ZL 700 PRO	ZANON	257
Stroj za polaganje i namatanje mreže/Čistač – puhač lišća	ZANON i MINOX	258
Samokretno vozilo za berbu i rezidbu voćaka	FESTI	259
Mini uljare OLIO MIO – SPREMIOLIVA C30 FRANTOINO BIO	MORI-TEM	260
Mini uljare OLIO MIO – GOLD i PROFY	MORI-TEM	261
Strojevi za usitnjavanje biljnih ostataka – biokomposter	ZANON - BC	262
Strojevi za usitnjavanje biljnih ostataka – biokomposter	ZANON - CIP	263
Strojevi za usitnjavanje biljnih ostataka – biokomposter	ZANON - BC-90	264
Strojevi za usitnjavanje biljnih ostataka – biokomposter	ZANON - BIO	265

09. STROJEVI ZA PRIMJENU U ŠUMARSTVU

Sitnilice biljnih ostataka CPT	FCR	266
Sitnilice biljnih ostataka CIPPO 15 25	CARAVAGGI	267
Sitnilice biljnih ostataka BIO CIPPO 230 235	CARAVAGGI	268
Sitnilice biljnih ostataka BIO 350 600	CARAVAGGI	269
Cjepači drva, elektromotorni do 10 t	ZANON	270
Cjepači drva TRAKTORSKI I MOTORNI DO 10 t	ZANON	271
Cjepači drva, elektromotorni od 14 do 20 t	ZANON	272
Cjepači drva, traktorski do 25 t	ZANON	273
Strojevi i oprema	RABAUD	274
Strojevi za prevrtanje i prozračivanje komposta RIVO	CARAVAGGI	275



10. STROJEVI ZA DORADU I SKLADIŠTENJE POLJOPRIVREDNIH PROIZVODA / STROJEVI ZA PRIMJENU U STOČARSTVU I MEHANIZIRANO HRANJENJE GOVEDA

Uredaji za mjerenje vlage i temperature u žitaricama	WILLE FARMCOMP	276
Uredaji za mjerenje vlage u balama		
i usitnjenom divenom supstratu – sječki	WILLE FARMCOMP	277
Traktorske gnječilice "MURSKA CRIMPERS"	MURSKA	278
Traktorske gnječilice s postrojenjem za spremanje zrnja	MURSKA	279
Sitnilice / Traktorski mlin TPF i M 120	CARAVAGGI	280
Sušare za žitarice	ZAFFRANI	281
Silos	MESSIS	282
Pužni transporter	MESSIS	283
Miješalice – mlinovi miješalice	PERUZZO	284
Mlinovi – čekićari	PERUZZO	285
Samoutovarne prikolice-kosilice	BONINO	286
Sitnilice valjčastih bala	ANNOVI	287
Sitnilice valjčastih i prizmatičnih bala SB 30	STORTI	288
Mikser prikolice – vertikalne	STORTI - DUNKER T1 S	289
Mikser prikolice – vertikalne	STORTI - DUNKER T1 R	290
Mikser prikolice – vertikalne	STORTI - DUNKER T2 S	291
Mikser prikolice – horizontalne	STORTI - HUSKY MT	292
Mikser prikolice – horizontalne	STORTI - HUSKY DS	293
Mikser-prikolice horizontalne modeli	STORTI - BOXER MT	294
Mikser-prikolice horizontalne modeli	STORTI - BOXER DS	295
Mikser-prikolice samokretne vertikalne	STORTI - TERRIER	296
Mikser-prikolice samokretne vertikalne	STORTI - POINTER	297
Četke za motokultivatore i traktore	BELONMIT	298
Traktorske četke TSPH	BELONMIT	299
Prednja traktorska četka PROCHAMPION	RABAUD	300
Četka sa sakupljačkim spremnikom MULTINET	RABAUD	301



11. UTOVARNO PRETOVARNA I TRANSPORTNA SREDSTVA

Traktorski viljači ECO-SUPER-TRIPLEX	TECNOAGRI	302
Stražnji traktorski utovarivači / vilice	GIACCAGLIA / F.C.R.	303
Jednoosovinske traktorske prikolice	ZACCARIA	304
Dvoosovinske traktorske prikolice	ZACCARIA	305
Dvoosovinske (tandem) traktorske prikolice	ZACCARIA	306
Jedno i dvoosovinske traktorske prikolice	ZACCARIA	307
Samoutovarne prikolice	ANNOVI	308
Prikolice za prijevoz grožđa	STRAZZARI	309
Šumarska prikolica XYLOTRAIL	RABAUD	310
Šumarski kran XYLOGRUE	RABAUD	311



12. KARADNSKE OSOVINE, ELEKTRIČNI PASTIRI, MOTOKULTIVATORI, TRAKTORI I MALI TRAKTORI

Motorne kopačice modeli F210 i Minitigre	FORT	312
Motokultivator	FORT SERIE 103 104	313
Motokultivator	FORT SERIE 280	314
Motokultivator serie 180	FORT 180	315
Samokretni stroj na daljinsko upravljanje	FORT FOBOT	316
Zglobni traktor	FORT SIRIO 4x4	317
Traktor gusjeničar	FORT vision	318
Nosač alata – traktor za specijalne namjene	VITRAC	319
Samokretni nosač alata na gusjenicama ERKULE	RABAUD	320
Alati za samokretni nosač na gusjenicama ERKULE	RABAUD	321
Traktori	VST FIELDTRAC 922	322
Traktori	VST FIELDTRAC 927	323
Traktori	VST FIELDTRAC 930	324
Traktori	VST FIELDTRAC 938	325
Traktori	SAME	326
Višenamjenski autonomni električni agrosustav	SLOPEHELPER	327
Kardanske osovine	COMER	328





freze za kamen modeli LEON i RAMBO



standardna oprema - LEON

Priključak u tri točke na traktore II^o kategorije

- Potreban broj okretaja na kardanskom vratilu: 540 o/min za modele do 150 cm radne širine;
- 1000 o/min za modele od 180 do 230 cm radne širine
- OJAČANI ROTOR Ø 503 mm SA ŠILJCIMA
- Radni organi - čelični šiljci velike izdržljivosti na habanje
- Unutrašnje ojačanje plašta - kućišta stroja iz materijala otpornog na habanje - HARDOX
- Pogon rotora s lijeve strane stroja (gledano u smjeru vožnje) za modele do 150 cm radne širine
- Dvojna transmisija - pogon rotora na obje strane stroja za modele LEON 1800; 2000; 2300
- Regulacija veličine usitnjavanja kamenja - rešetka s mehaničkim podešavanjem za sve modele
- Kardanska osovina
- * Približna težina stroja (cca)
- **Indikativna max. dubina obrade - ovisi o konfiguraciji terena



**MAX. DUBINA OBRADE
7-15 cm



standardna oprema - RAMBO

Priključak u tri točke na traktore II^o (za modele FR 1000; 1300; 1500) i III^o kategorije (za modele FR 1800; 2000; 2300)

- Potreban broj okretaja na kardanskom vratilu: 1000 o/min
- OJAČANI ROTOR Ø 636 mm SA ŠILJCIMA
- Radni organi - čelični šiljci velike izdržljivosti na habanje
- Unutrašnje ojačanje plašta - kućišta stroja iz materijala otpornog na habanje - HARDOX
- Dvojna transmisija - pogon rotora na obje strane za modele FR 1800; 2000; 2300
- Regulacija dubine rada s bočnim klizačima - sanjkama (mehaničko podešavanje za modele FR 1000; 1300; 1500)
- Regulacija dubine rada s bočnim klizačima - sanjkama (hidraulično podešavanje za modele FR 1800; 2000; 2300)
- Regulacija veličine usitnjavanja kamenja - rešetka s mehaničkim podešavanjem za modele FR 1000; 1300; 1500
- Regulacija veličine usitnjavanja kamenja - rešetka s hidrauličnim podešavanjem za modele FR 1800; 2000; 2300
- Kardanska osovina - priključak na traktor: 1"3/8 Z:6
- Hidraulično upravljanje bitnim radnim operacijama (potrebna najmanje 4 dvoradna hidraulična izvoda na traktoru)
- * Približna težina stroja (cca)
- **Indikativna max. dubina obrade - ovisi o konfiguraciji terena



**MAX. DUBINA OBRADE
15-25 cm



MODEL	Broj radnih organa	Radna širina	Ukupna širina	Potrebna snaga min/max	*Težina stroja	Cijena € + PDV
	kom	cm	cm	KS	kg	€
LEON RAMBO						
LEON 1000	73	108	130	70 - 110	1000	26.260,00
LEON 1300	89	133	155	80 - 110	1190	28.400,00
LEON 1500	108	158	180	90 - 110	1320	30.750,00
LEON 1800	127	183	208	110 - 170	1650	40.850,00
LEON 2000	143	208	233	120 - 170	1800	43.510,00
LEON 2300	162	233	258	130 - 170	1950	46.380,00
RAMBO FR 1000	88	108	143	110 - 150	1780	41.300,00
RAMBO FR 1300	112	133	168	120 - 150	1900	43.720,00
RAMBO FR 1500	133	158	193	130 - 150	2100	47.720,00
RAMBO FR 1800	154	183	218	140 - 230	2720	64.450,00
RAMBO FR 2000	170	208	243	150 - 230	3000	66.680,00
RAMBO FR 2300	188	233	268	160 - 230	3150	68.670,00

DODATNA OPREMA

Hidraulično podešavanje dubine rada (za modele s mehaničkim podešavanjem); Daske za izravnavanje terena sa hidrauličnom regulacijom visine; Valjak za zbijanje i stabilizaciju terena s hidrauličnom regulacijom

Cijena dodatne opreme važeća je samo uz narudžbu stroja

**CIJENA
NA UPIT**



freze za kamen

modeli FI IVAN



standardna oprema - IVAN

Priključak u tri točke na traktore III^o (za modele IVAN 1000; 1300; 1500) i III^o i IV^o kategorije (za modele IVAN S2 1800; 2000; 2300; 2500; 2800)

- Potreban broj okretaja na kardanskom vratilu: 1000 o/min
- OJAČANI ROTOR Ø 727 mm SA ŠILJCIMA
- Radni organi - čelični šiljci velike izdržljivosti na habanje
- Unutrašnje ojačanje plašta – kućišta stroja iz materijala otpornog na habanje - HARDOX
- Dvojna transmisija – pogon rotora na obje strane za modele IVAN S2 1800; 2000; 2300; 2500; 2800
- Regulacija dubine rada s bočnim klizačima - sanjkama (mehaničko podešavanje za modele IVAN 1000; 1300; 1500)
- Regulacija dubine rada s bočnim klizačima - sanjkama (hidraulično podešavanje za modele IVAN S2 1800; 2000; 2300; 2500; 2800)
- Regulacija veličine usitnjavanja kamena - rešetka s mehaničkim podešavanjem za modele IVAN 1000; 1300; 1500
- Regulacija veličine usitnjavanja kamena - rešetka s hidrauličnim podešavanjem za modele IVAN S2 1800; 2000; 2300; 2500; 2800
- Kardanska osovina - priključak na traktor: 1"3/8 Z:6 za modele IVAN 1000; 1300; 1500
- Kardanska osovina - priključak na traktor: 1"3/4 Z:20 za modele IVAN S2 1800; 2000; 2300; 2500; 2800
- Hidraulično upravljanje bitnim radnim operacijama (potrebna najmanje 4 dvoradna hidraulična izvoda za modele s hidrauličnim regulacijama na traktoru)
- * Približna težina stroja (cca)
- **Indikativna max. dubina obrade – ovisi o konfiguraciji terena



MODEL FI IVAN

**MAX. DUBINA OBRADE
19-35 cm



MODEL FI IVAN S2

MODEL	Broj radnih organa	Radna širina	Ukupna širina	Potrebna snaga min/max	*Težina stroja	Cijena € + PDV
	kom	cm	cm	KS	kg	€
IVAN						
FI IVAN 1000	80	108	152	120 – 190	2250	50.600,00
FI IVAN 1300	101	133	177	130 – 190	2650	55.400,00
FI IVAN 1500	125	158	202	140 – 190	3050	58.850,00
FI IVAN S2 1800	143	187	229	180 – 280	4150	92.620,00
FI IVAN S2 2000	158	207	249	200 – 280	4450	97.750,00
FI IVAN S2 2300	185	237	279	220 – 380	4900	102.140,00
FI IVAN S2 2500	192	257	299	230 – 380	5200	107.050,00
FI IVAN S2 2800	230	287	329	250 – 380	5500	113.170,00

DODATNA OPREMA

Hidraulično podešavanje dubine rada (za modele s mehaničkim podešavanjem); Daske za izravnavanje terena sa hidrauličnom regulacijom visine; Valjak za zbijanje i stabilizaciju terena s hidrauličnom regulacijom

CIJENA NA UPIT

Cijena dodatne opreme važeća je samo uz narudžbu stroja



freze za kamen

modeli FA ATTILA



standardna oprema -

ATTILA

Priključak u tri točke na traktore III^o i IV^o kategorije

- Potreban broj okretaja na kardanskom vratilu: 1000 o/min
- OJAČANI ROTOR Ø 829 mm SA ŠILJCIMA ZA MODELE FA-L
- OJAČANI ROTOR Ø 930 mm SA ŠILJCIMA ZA MODELE FA-N
- Radni organi - čelični šiljci velike izdržljivosti na habanje
- Unutrašnje ojačanje plašta – kućišta stroja izmaterijala otpornog na habanje
- Dvojna transmisija – pogon rotora na obje strane
- Regulacija dubine rada s bočnim klizačima - sanjkama s hidrauličnim podešavanjem
- Regulacija veličine usitnjavanja kamenja - rešetka s hidrauličnim podešavanjem
- Kardanska osovina - priključak na traktor: 1"3/4 Z:20
- Hidraulično upravljanje bitnim radnim operacijama (potrebna najmanje 4 dvoradna hidraulična izvoda na traktoru)

* Približna težina stroja (cca)

**Indikativna max. dubina obrade – ovisi o konfiguraciji terena



**MAX. DUBINA OBRADE
19-40 cm



MODEL FA-N ATTILA

**MAX. DUBINA OBRADE
27-50 cm



MODEL	Broj radnih organa	Radna širina	Ukupna širina	Potrebna snaga min/max	*Težina stroja	Cijena € + PDV
	kom	cm	cm	KS	kg	€
ATTILA						
FA-L ATTILA 1800	152	175	221	200 – 400	5400	50.600,00
FA-L ATTILA 2000	170	200	246	220 – 400	5650	55.400,00
FA-L ATTILA 2300	198	225	271	240 – 400	6000	58.850,00
FA-L ATTILA 2500	214	250	296	280 – 400	6370	92.620,00
FA-L ATTILA 2800	232	275	321	300 – 400	6750	97.750,00
FA-L ATTILA 3000	250	300	346	320 – 400	7150	102.140,00
FA-N ATTILA 1800	170	175	221	220 – 400	5480	127.850,00
FA-N ATTILA 2000	185	200	246	240 – 400	5900	132.760,00
FA-N ATTILA 2300	220	225	271	280 – 400	6400	137.980,00
FA-N ATTILA 2500	238	250	296	320 – 400	7000	143.930,00
FA-N ATTILA 2800	256	275	321	340 – 400	7600	150.400,00
FA-N ATTILA 3000	274	300	346	360 – 400	8200	157.520,00

DODATNA OPREMA

Hidraulično podešavanje dubine rada (za modele s mehanikom podešavanjem); Daske za izravnavanje terena sa hidrauličnom regulacijom visine; Valjak za zbijanje i stabilizaciju terena s hidrauličnom regulacijom

CIJENA NA UPIT

Cijena dodatne opreme važeća je samo uz narudžbu stroja



freze za kamen modeli FA-M ATILA i PT-PREDATOR



MODEL FA-M ATILA S2

standardna oprema - ATILA i PREDATOR

Priključak u tri točke na traktore III^o i IV^o kategorije

- Potreban broj okretaja na kardanskom vratilu: 1000 o/min
- OJAČANI ROTOR Ø 503 mm SA ŠILJCIMA ZA MODELE PT-PREDATOR
- OJAČANI ROTOR Ø 1185 mm SA ŠILJCIMA ZA MODELE FA-M ATILA
- Radni organi - čelični šiljci velike izdržljivosti na habanje
- Unutrašnje ojačanje plašta – kućišta stroja iz materijala otpornog na habanje
- Dvojna transmisija – pogon rotora na obje strane
- Regulacija dubine rada s bočnim klizačima - sanjkama s hidrauličnim podešavanjem (FA)
- Regulacija veličine usitnjavanja kamena - rešetka s hidrauličnim podešavanjem (FA)
- Kardanska osovina - priključak na traktor: 1 3/4 Z:20
- Hidraulično otvaranje i zatvaranje tijela sa 4 cilindra i kontroliranim blok ventilima kod modela PT (širina u transportu 235 cm)
- Hidraulično upravljanje bitnim radnim operacijama (potrebna najmanje 4 dvoradna hidraulična izvoda na traktoru)

* Približna težina stroja (cca)

**Indikativna max. dubina obrade – ovisi o konfiguraciji terena



MODEL PT-PREDATOR



MODEL	Broj radnih organa	Radna širina	Ukupna širina	Potrebna snaga min/max	*Težina stroja	Cijena € + PDV
	kom	cm	cm	KS	kg	€
PREDATOR ATILA						
PT-PREDATOR 3200	213	321	346	200 - 260	3050	78.990,00
PT-PREDATOR 3500	235	347	372	210 - 260	3450	83.420,00
PT-PREDATOR 3700	249	371	396	220 - 260	3650	88.060,00
PT-PREDATOR 4600 MAXI	314	429	462	250 - 350	4740	105.150,00
FA-M ATILA 1800 S2	247	177	228	350 - 450	7500	155.160,00
FA-M ATILA 2000 S2	269	200	251	400 - 450	8050	162.270,00
FA-M ATILA 2300 S2	304	230	281	450 - 450	8850	168.780,00

DODATNA OPREMA

Hidraulično podešavanje dubine rada (za modele s mehanikom podešavanjem); Daske za izravnavanje terena sa hidrauličnom regulacijom visine; Valjak za zbijanje i stabilizaciju terena s hidrauličnom regulacijom; Valjak PACKER Ø 500 za modele PT

CIJENA NA UPIT

Cijena dodatne opreme važeća je samo uz narudžbu stroja



kanalokopači - freze za kamen modeli RA-L



MODEL RA-L 700 x 300

standardna oprema - RA

Priključak u tri točke na traktore II^o i III^o kategorije

- Potreban broj okretaja na kardanskom vratilu: 540 O/min za modele do RA-L 600 1000 O/min za modele od RA-L 700
 - OJAČANI ROTOR SA ŠILJCIMA
 - Radni organi - čelični šiljci velike izdržljivosti na habanje
 - Unutrašnje ojačanje plašta – kućišta stroja iz materijala otpornog na habanje
 - Jednostruka transmisija – bočni prijenos sa zupčanicima u uljnoj kupki
 - Regulacija dubine rada s bočnim klizačima - sanjkama s mehaničkim podešavanjem
 - TRANSPORTNA TRAKA ZA MODELE RA-L 500X300 I VEĆE
 - TRANSPORTNA TRAKA S PODESIVIM NAGIBOM ZA MODELE RA-L 700X200 I VEĆE
 - Kardanska osovina sa sigurnosnim vijkom na odrez
 - Hidraulični topling za modele RA-L 700x200 i veće
- * Približna težina stroja (cca)



MODEL	Broj radnih organa	Maksimalna dubina kanala	Radna širina	Ukupna širina stroja	Potrebna snaga min/max	*Težina stroja	Cijena € + PDV
	kom	cm	cm	cm	KS	kg	€
RA							
RA-L 400 x 100	48	40	10	150	70 - 90	980	26.490,00
RA-L 400 x 150	56		15		80 - 95	1040	27.290,00
RA-L 500 x 150	54	50	15	170	90 - 110	1400	34.000,00
RA-L 500 x 300	72		30		100 - 120	1600	40.930,00
RA-L 600 x 200	54	60	20	200	100 - 120	1650	39.470,00
RA-L 700 x 200	60	70	22	207	130 - 180	3440	73.080,00
RA-L 700 x 300	105		30		130 - 180	3640	73.880,00
RA-L 800 x 200	60	80	22	207	140 - 180	3440	73.080,00
RA-L 800 x 300	105		30		140 - 180	3640	73.880,00
RA-L 900 x 200	85	90	22	207	150 - 180	4050	82.820,00
RA-L 900 x 300	120		30		150 - 180	4200	83.430,00
RA-L 1000 x 200	85	100	22	207	170 - 180	4050	82.820,00
RA-L 1000 x 300	120		30		170 - 180	4200	83.430,00

DODATNA OPREMA

Hidraulično podešavanje dubine rada (za modele s mehaničkim podešavanjem); Uređaj za polaganje drenažnih cijevi; Transportna traka za modele RA-L 400x100; RA-L 400x 150; RA-L 500x150

**CIJENA
NA UPIT**

Cijena dodatne opreme važeća je samo uz narudžbu stroja



kanalokopači - freze za kamen modeli RA-C i RA-N



MODEL RA-N 1500 x 400



MODEL RA-C 700 x 700

standardna oprema - RA

Priključak u tri točke na traktore II^o i III^o kategorije

- Potreban broj okretaja na kardanskom vratilu: 1000 o/min
- OJAČANI ROTOR SA ŠILJCIMA
- Radni organi - čelični šiljci velike izdržljivosti na habanje
- Unutrašnje ojačanje plašta – kućišta stroja iz materijala otpornog na habanje
- Jednostruka transmisija – bočni prijenos sa zupčanicima u uljnoj kupki za sve modele RA-N i model RA-C 550x600
- Dvojna transmisija – pogon rotora na obje strane za sve modele RA-C osim modela RA-C 550x600
- Regulacija dubine rada
- TRANSPORTNA TRAKA ZA MODELE RA-N
- Kardanska osovina sa sigurnosnim vijkom na odrez
- * Približna težina stroja (cca)

MODEL	Broj radnih organa	Maksimalna dubina kanala	Radna širina	Ukupna širina stroja	Potrebna snaga min/max	*Težina stroja	Cijena € + PDV
	kom	cm	cm	cm	KS	kg	€
RA							
RA-C 550 x 500		55	50	210	300 - 400	6100	117.990,00
RA-C 550 x 600			60	187	270 - 300	5600	98.920,00
RA-C 700 x 700		70	70	210	400 - 450	6800	129.260,00
RA-C 700 x 800			80	210	400 - 450	7200	130.310,00
RA-N 1200 x 400		115	40	230	280 - 320	6700	121.960,00
RA-N 1500 x 400		145	45		350 - 400	7900	156.440,00
RA-N 1500 x 500			55		380 - 450	8500	157.860,00

DODATNA OPREMA

Nadoplata za dvojnu transmisiju - pogon rotora na obje strane modela RA-C 550x600

**CIJENA
NA UPIT**

Cijena dodatne opreme važeća je samo uz narudžbu stroja



freza za kamen model STCL



MODEL STCL/DT

MAX. DEBLJINA DROBLJENA KAMENA
15 cm

MAX. DUBINA OBRABE
15 cm



MODEL STCL/DT



standardna oprema

- Priključak na traktore II^o kategorije • Reduktor sa slobodno tekućom spojnicom za 540 o/min i/ ili 1000 o/min (STCL/ST); model STCL/DT 1000 o/min • Kardan sa limitatorskom sklopkom • Dvojna transmisija (samo modeli DT) remenski prijenos • Zadnji pokrov s hidrauličnim podizačem – cilindrom • Bočni klizači – sanjke podesivi po visini • Unutrašnji protu-nož (Hardox[®]) sa regulacijom visine • Izmjenjive unutarnje zaštitne ploče FCP, unutarnja bočna zaštita • Duple zaštitne lančane zavjesice

MODEL	Broj radnih organa	Radna širina	Ukupna širina	Potrebna snaga min/max	Težina stroja	Cijena € + PDV
	STCL/3 + C/3/SS					
	kom	cm	cm	KS	kg	€
STCL						
STCL 100	22 + 4	111	141	70 – 120	1230	31.980,00
STCL 125	26 + 4	135	165	80 – 120	1280	32.390,00
STCL 150	32 + 4	159	189	90 – 120	1440	32.840,00
STCL 175	38 + 4	183	213	100 – 120	1570	36.130,00
STCL/DT 175	38 + 4	183	213	100 – 150	1600	37.470,00
STCL/DT 200	42 + 4	207	237	120 – 150	1750	38.620,00

DODATNA OPREMA

	Cijena € + PDV	
Hidraulični topling 65 x 35 x 280 cat. 2	515,00	Zadnja daska za izravnavanje terena STCL/ST 125 sa hidrauličnom regulacijom visine (ROAD KIT)
Zadnja daska za izravnavanje terena STCL/ST 100	620,00	Zadnja daska za izravnavanje terena STCL/ST 150 sa hidrauličnom regulacijom visine (ROAD KIT)
Zadnja daska za izravnavanje terena STCL/ST 125	660,00	Zadnja daska za izravnavanje terena STCL/ST/DT 175 sa hidrauličnom regulacijom visine (ROAD KIT)
Zadnja daska za izravnavanje terena STCL/ST 150	695,00	Zadnja daska za izravnavanje terena STCL/ST/DT 200 sa hidrauličnom regulacijom visine (ROAD KIT)
Zadnja daska za izravnavanje terena STCL/ST /DT 175	730,00	Produžene ruke kopčanja u 3 točke model STCL / ST
Zadnja daska za izravnavanje terena STCL/DT 200	765,00	
Zadnja daska za izravnavanje terena STCL/ST 100 sa hidrauličnom regulacijom visine (ROAD KIT)	6.540,00	

Cijena dodatne opreme važeća je samo uz narudžbu stroja.



STCL/3



C/3/SS

RADNI ORGANI

Radni organ STCL/3 – Standardni alat koji se koristi na frezama (drobilicama) srednje i velike snage. Odlikuje ga velika zaštita nosača zuba.

Model (zub) "C/3/SS" – montiraju se bočno na rotoru (lijevo i desno), služe kao čistači bočnih stranica malčera, dodatno ojačani na bočnoj strani zuba.



freza za kamen modeli STCM i STCH



MODEL STC DT

MAX. DEBLJINA DROBLJENA KAMENA
STCM 30cm
STCH 50cm
MAX. DUBINA OBRABE
STCM 20cm
STCH 25cm



standardna oprema

- Priključak na traktore II^o kategorije (model STCM 125), III^o kategorije (svi STCM) i IV^o kategorije (STCH) • Reduktor sa slobodno tekućom spojnicom za 540 o/min (STC 125) i 1000 o/min (STC/DT, STCH) • Kardan sa limitatorskom sklopkom (STCM) • Kardan bez limitatorske sklopke (STCH) • Bočni kardani s limitatorom okretnog momenta (STCH) • Dvojna transmisija (svi modeli osim STC 125) remenski prijenos • Zadnji pokrov s hidrauličnim podizačem – cilindrom (STCM) - cilindrima (STCH) • Bočni klizači – sanjke podesivi po visini • Unutrašnji protu-nož (Hardox®) sa regulacijom visine • Izmjenjive unutarnje zaštitne ploče u Hardox® unutarnja bočna zaštita • Zaštitne lančane zavjesice • Centralni sistem za podmazivanje (STCH)



MODEL STCH

MODEL	Broj radnih organa	Radna širina	Ukupna širina	Potrebna snaga min/max	Težina stroja	Cijena € + PDV
	STC/3 + STC/3/HD (modeli STC) STC/3 + STC/3/HD + STC/FP (modeli STCH)					
	kom	cm	cm	KS	kg	€
STCM/STCH						
STCM 125	26 + 4	134	176	80 – 110	1850	32.880,00
STCM 150	32 + 4	158	202	150 – 220	3000	52.850,00
STCM 175	38 + 4	182	225	160 – 220	3250	56.200,00
STCM 200	42 + 4	206	249	170 – 220	3550	59.550,00
STCM 225	48 + 4	230	274	180 – 220	3800	62.900,00
STCH 200	50 + 4 + 4	208	257	280 – 400	4850	79.140,00
STCH 225	56 + 4 + 4	232	280	280 – 400	5050	82.660,00
STCH 250	62 + 4 + 4	256	305	280 – 400	5250	86.180,00

DODATNA OPREMA

	Cijena € + PDV
Hidraulični topling 65 x 35 x 280 cat. 2 za STCM 125	515,00
Hidraulični topling 80 x 40 x 280 cat. 3 q.a. za STCM 150 - 225	1.115,00
Hidraulični topling 80 x 40 x 280 cat. 3 q.a. za STCM 200 - 225	1.495,00
Hidraulični topling 120 x 60 x 280 cat. 3-4 q.a. za STCH	2.350,00
Zadnja daska za izravnavanje terena STCM 125	440,00
Zadnja daska za izravnavanje terena STCM 150	450,00
Zadnja daska za izravnavanje terena STCM 175	455,00
Zadnja daska za izravnavanje terena STCM 200	505,00
Zadnja daska za izravnavanje terena STCM 225	555,00
Zadnja daska za izravnavanje terena STCH 200	905,00
Zadnja daska za izravnavanje terena STCH 225	1.025,00
Zadnja daska za izravnavanje terena STCH 250	1.150,00
Zadnja daska za izravnavanje terena sa oprugama STCH 200	4.535,00
Zadnja daska za izravnavanje terena sa oprugama STCH 225	4.630,00
Zadnja daska za izravnavanje terena sa oprugama STCH 250	4.725,00
Nadoplata za radne organe model STC/3/FP	CIJENA NA UPIT
Nadoplata za ojačani prijenos transmisije (HP) za model STCM 200-225	CIJENA NA UPIT

Cijena dodatne opreme važeća je samo uz narudžbu stroja.

RADNI ORGANI

Radni organ STC/3 – Standardni alat koji se koristi na frezama (drobilicama) srednje i velike snage. Odlikuje ga velika zaštitna nosača zuba.

Radni organ STC3/HD (s dvostrukim vrhovima od volfram karbida) i **STC/3/FP** - s dvostrukim vrhovima od volfram karbida i dodatnim pločicama od volfram karbida pružaju dodatnu zaštitu i otpornost na udarce i habanje. Pogodni su za visoko abrazivne stijene, abrazivna okruženja i teške uvjete rada. Odlikuje ga velika zaštitna nosača zuba. Koriste se i kao bočni strugači.



STC/3

STC/3/HD

STC/3/FP



freza za kamen modeli RSL - RSM/HP



MAX. DEBLJINA DROBLJENA KAMENA
RSL
30cm
MAX. DUBINA OBRADE
RSM
28cm



standardna oprema

• Priključak na traktore III^o i IV^o kategorije • Reduktor za 540 o/min sa slobodno tekućom spojnicom (RSL/ST) • Reduktor za 1000 o/min sa slobodno tekućom spojnicom (RSL/DT i RSM) • Kardan sa limitatorskom sklopkom • Bočni kardani s limitatorom okretnog momenta • Jednostrana transmisija (RSL/ST) • Dvojna transmisija (prijenos zupčanicima) - RSL/DT i RSM • Ojačani prijenos transmisije (modeli RSM/HP) • Bočne transmisije sa sustavom hlađenja (RSM/HP) • Zadnji pokrov s hidrauličnim podizačima – cilindrima • Bočni klizači – sanjke podesivi po visini • Unutrašnje ojačanje plašta malčera (izmjenjive unutarnje zaštitne ploče u Hardoxu®) • Unutarnja bočna zaštita • Zadnja daska za izravnavanje zemlje (RSL/ST - RSL/DT)

MODEL	Broj radnih organa	Radna širina	Ukupna širina	Potrebna snaga min/max	Težina stroja	Cijena € + PDV
	G/3 + STC/3/FP + STC/FP					
	kom	cm	cm	KS	kg	€
RSM						
RSL/ST 100	28+6	100	141	80 - 120	1600	39.290,00
RSL/ST 125	36+6	124	165	90 - 120	1800	41.330,00
RSL/ST 150	42+6	148	189	100 - 120	1960	43.410,00
RSL /DT 175	50+6	172	213	120 - 190	2350	55.260,00
RSL /DT 200	60+6	196	237	130 - 190	2500	59.800,00
RSL /DT 225	70+6	220	261	140 - 190	2650	64.380,00
RSM 200	94+4+4	208	249	200 - 300	5060	103.000,00
RSM 225	106+4+4	232	273	220 - 300	5490	105.450,00
RSM/HP 200	94+4+4	208	249	300 - 360	5060	110.100,00
RSM/HP 225	106+4+4	232	273	300 - 360	5490	112.500,00

DODATNA OPREMA

	Cijena € + PDV		Cijena € + PDV
Hidraulični topling 65 x 35 x 280 cat. 2 q.a. (RSL/ST)	515,00	Zadnji valjak za izravnavanje terena s oprugama RSM 200	2.965,00
Hidraulični topling 90 x 40 x 280 cat. 3 q.a. (RSL/DT)	1.230,00	Zadnji valjak za izravnavanje terena s oprugama RSM 225	3.035,00
Hidraulični topling 100 x 60 x 280 cat. 3-4 q.a.	1.495,00	Nadopлата za radne organe model R65 (ili R/HD65) + STC/3/FP + STC/FP	CIJENA NA UPIT
Hidraulični topling 120 x 60 x 280 cat. 3-4 q.a.	2.350,00		
Rešetka za regulaciju usitnjavanja kamenja RSM 200	1.805,00		
Rešetka za regulaciju usitnjavanja kamenja RSM 225	1.840,00		
Zadnja daska za izravnavanje terena RSM-200	905,00		
Zadnja daska za izravnavanje terena RSM-225	1.025,00		

Cijena dodatne opreme važeća je samo uz narudžbu stroja.



G/3



STC 3/FP



STC/FP



R65

RADNI ORGANI

Radni organ G/3 – postavlja se na rotorima na velikim frezama za kamen, idealan za višenamjenske operacije, preporučuje se za zahtjevne primjene kao što su drobljenje kamena i usitnjavanje stijena.

Radni organ STC3/FP (s dvostrukim vrhovima od volfram karbida) i **STC/FP** - s jednostrukim vrhovima od volfram karbida i dodatnim pločicama od volfram karbida pružaju dodatnu zaštitu i otpornost na udarce i habanje. Pogodni su za visoko abrazivne stijene, abrazivna okruženja i teške uvjete rada. Koriste se kao bočni strugači.

Radni organ R65 – okretljivi čelični šiljak velike izdržljivosti.



freza za kamen modeli RSH/HP



MAX. DEBLJINA
DROBLJENA KAMENA
50cm

MAX. DUBINA OBRADE
50cm



standardna oprema

- Priključak na traktore III^o IV^o kategorije • Reduktor za 1000 o/min sa slobodno tekućom spojnicom • Kardanska osovina
- Bočni kardani sa tarnom spojkom • Dvojna transmisija (prijenos zupčanicima) • Reduktor sa sustavom hlađenja • Bočne transmisije sa sustavom hlađenja • Zadnji pokrov s hidrauličnim podizačima – cilindrima • Bočni klizači – sanjke podesivi po visini • Unutrašnje ojačanje plašta malčera (izmjenjive unutarnje zaštitne ploče u Hardoxu®)
- Unutarnja bočna zaštita

MODEL	Broj radnih organa	Radna širina	Ukupna širina	Potrebna snaga min/max	Težina stroja	Cijena € + PDV
	G/3 + STC/3/FP + STC/FP					
	kom	cm	cm	KS	kg	€
RSH/HP						
RSH/HP 200	104+4+4	210	267	360 - 500	7050	134.500,00
RSH/HP 225	116+4+4	234	291	360 - 500	7450	137.450,00
RSH/HP 250	132+4+4	258	315	360 - 500	7850	140.500,00

DODATNA OPREMA

	Cijena € + PDV		
Hidraulični topling 120 x 60 x 280 cat. 3-4 q.a.	2.350,00	Zadnja daska za izravnavanje terena RSH 200	570,00
Rešetka za regulaciju usitnjavanja kamena RSH 200	2.635,00	Zadnji valjak za izravnavanje terena RSH 225	605,00
Rešetka za regulaciju usitnjavanja kamena RSH 225	2.790,00	Zadnji valjak za izravnavanje terena RSH 250	640,00
Rešetka za regulaciju usitnjavanja kamena RSH 250	2.945,00	Nadopлата za radne organe model R65 (ili R/HD65, G/3/HD) + STC/3/FP + STC/FP	CIJENA NA UPIT

Cijena dodatne opreme važeća je samo uz narudžbu stroja.

RADNI ORGANI

Radni organ G/3 – postavlja se na rotorima na velikim frezama za kamen, idealan za višenamjenske operacije, preporučuje se za zahtjevne primjene kao što su drobljenje kamena i usitnjavanje stijena.

Radni organ STC3/FP (s dvostrukim vrhovima od volfram karbida) i **STC/FP** - s jednostrukim vrhovima od volfram karbida i dodatnim pločicama od volfram karbida pružaju dodatnu zaštitu i otpornost na udarce i habanje. Pogodni su za visoko abrazivne stijene, abrazivna okruženja i teške uvjete rada. Koriste se kao bočni strugači.

Radni organ R65 – okretljivi čelični šiljak velike izdržljivosti.



G/3



STC 3/FP



STC/FP



R65



samohodni šumarski malčeri



model RCU 55



model RCU 75



modeli PT 175/300/475

hidraulični malčeri
priključak na
utovarivače,
rovokopače,
bagere

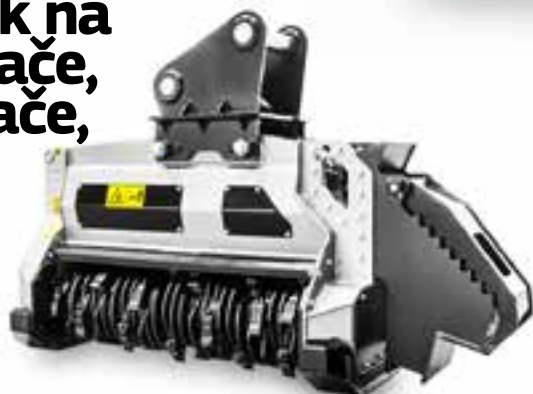

stabilizatori - freze
za kamen i asfalt





daske za izravnavanje zemlje i čišćenje snijega i traktorski ravnjač

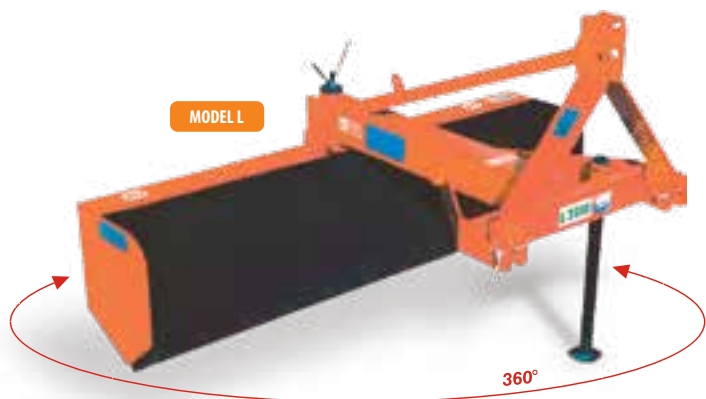

standardna oprema

- Okvir s priključkom u 3 točke za traktore I^o i II^o kategorije
- Mogućnost zakretanja na stražnjem dijelu stroja za 360° (nazubljena ploča)
- Hidraulično zakretanje plužnog tijela za 320° - (za modele L 2000, 2500, 3000 ID C R*)
 - Vozno postolje s kotačima i hidrauličnom regulacijom visine plužnog tijela - (za modele L 2000, 2500, 3000 ID C R*)
 - Ojačana verzija- R*

MODEL	Radna širina cm	Visina cm	Težina stroja kg	Cijena € + PDV
Daske za izravnavanje zemlje i čišćenje snijega				
L 1200	120	40	110	540,00
L 1400	140	40	120	590,00
L 1600	160	40	130	630,00
L 1800	180	50	195	910,00
L 2000	200	50	205	950,00
L 2200 R*	220	60	285	1.350,00
L 2500 R*	250	70	480	2.270,00
L 3000 R*	300	70	620	2.980,00
Traktorski ravnjač				
L 2000 ID C R*	200	50	270	2.780,00
L 2500 ID C R*	250	70	640	4.740,00
L 3000 ID C R*	300	70	750	5.390,00

DODATNA OPREMA

LD Mogućnost zakretanja na prednjem dijelu stroja za 180° - samo za širine plugova od 140 cm do 220 cm

330,00

Cijena dodatne opreme važeća je samo uz narudžbu stroja



hidraulični plugovi za čišćenje snijega modeli LFN



tehničke karakteristike modela LFN

Hidraulični snježni plugovi serije LFN su visokoučinkoviti plugovi za čišćenje snijega. Priključuju se na traktore i građevinske kombinirane strojeve. Namijenjeni su za uklanjanje snijega u zimskom periodu s prometnica, parkirališta i drugih površina, a u ljetnom periodu mogu se koristiti kao grederi za planiranje i trasiranje zemljišta i makadamskih cesta.

Čišćenje snijega, razastiranje šljunka, planiranje zemljišta itd. moguće je na lijevu i desnu stranu u odnosu na smjer kretanja traktora, jer se

plug u radu može zakrenuti hidrauličkim cilindrima. Plugom se upravlja pomoću hidrauličkih ventila iz kabine traktora. Snježni plug i traktor zaštićeni su oprugama za ublažavanje udaraca i izbjegavanje mogućih prepreka.



standardna oprema

- Okvir s univerzalnim priključkom u 3 točke na prednji i zadnji dio traktora I° i II° kategorije
- Dva (2) hidraulična cilindra za zakretanje u desnu ili lijevu stranu
- Opruge za ublažavanje udaraca (prilikom naleta na prepreku plug se pregiba prema naprijed, nakon preskočene prepreke, opruge ga vraćaju u početni radni položaj)
- Zamjenjivi noževi od visokokvalitetnog čelika sa dvije radne površine



MODEL	Radna širina cm	Visina cm	Težina stroja kg	Cijena € + PDV
LFN 16	160	65	170	2.050,00
LFN 18	180		190	2.160,00
LFN 20	200		210	2.290,00
LFN 22	220		230	2.400,00

DODATNA OPREMA

Oscilirajući, samonivelirajući prihvat na sve vrste utovarivača, traktora sa prednjom daskom za prihvat i montažu priključaka, vozila poput UNIMOG-a, i dr.	930,00
Nož iz termoplastičnog materijala (POLYZEN) otpornog na habanje	180,00
Bočni klizači – sanjke podesivi po visini	160,00



hidraulični plugovi za čišćenje snijega modeli LFN PROFESSIONAL



tehničke karakteristike

Hidraulični snježni plugovi serije LFN su visokoučinkoviti plugovi za čišćenje snijega. Priključuju se na traktore i građevinske kombinirane strojeve. Namijenjeni su za uklanjanje snijega u zimskom periodu s prometnica, parkirališta i drugih površina, a u ljetnom periodu mogu se koristiti kao grederi za planiranje i trasiranje zemljišta i makadamskih cesta. Čišćenje snijega, razastiranje šljunka, planiranje zemljišta itd. moguće je na lijevu i desnu stranu u odnosu na smjer kretanja traktora, jer se plug u radu može zakrenuti hidrauličkim cilindrima. Plugom se upravlja pomoću hidrauličkih ventila iz kabine traktora. Snježni plug i traktor zaštićeni su oprugama za ublažavanje udaraca i izbjegavanje mogućih prepreka.

standardna oprema

- Okvir s univerzalnim priključkom u 3 točke na prednji i zadnji dio traktora I^a i II^a kategorije
- Dva (2) hidraulična cilindra za zakretanje u desnu ili lijevu stranu
- Opruge za ublažavanje udaraca (prilikom naleta na prepreku plug se pregiba prema naprijed, nakon preskočene prepreke, opruge ga vraćaju u početni radni položaj)
- Zamjenjivi noževi od visokokvalitetnog čelika sa dvije radne površine
- Daska pluga iz dva segmenta
- Oprema za signalizaciju u prometu
- Centralni oscilirajući sistem - samoniveliranje pluznih tijela u odnosu na nagib ceste
- Sigurnosni ventil za ublažavanje udaraca



MODEL LFN PROFESSIONAL

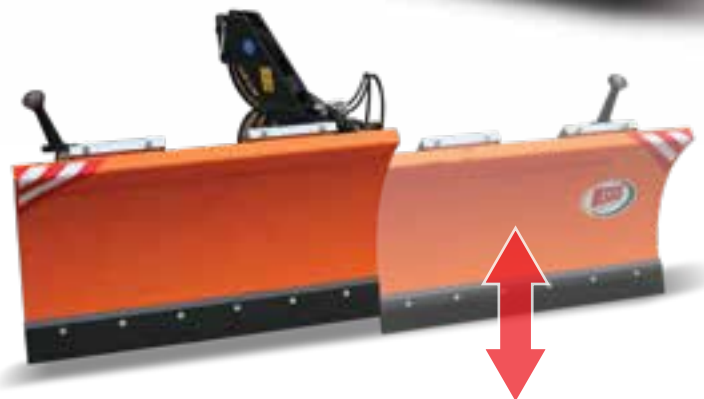

MODEL	Radna širina (cm)	Visina (cm)	Težina stroja (kg)	Cijena € + PDV
LFN 25 PRO	250	75	475	4.780,00
LFN 28 PRO	280		505	4.920,00
LFN 30 PRO	300	85	670	6.580,00

DODATNA OPREMA

Oscilirajući, samonivelirajući prihvat na sve vrste utovarivača, traktora sa prednjom daskom za prihvat i montažu priključaka, vozila poput UNIMOG-a, i dr. za modele LFN 25 PRO i LFN 28 PRO	940,00
Nož iz termoplastičnog materijala (POLYZEN) otpornog na habanje - model LFN 25 PRO	270,00
Gumene zaštitne zavjesice	220,00
Bočni klizači - sanjke podesivi po visini	330,00
Signalne ploče sa nosačima	150,00



ravnjači za traktore 90 - 180 KS



stroj u radu/model 400 L sa samonivelirajućim kotačima

standardna oprema

- Vozno postolje s nosačem daske i kotačima:
 - kruti nosač daske
- Daska za ravnanje s graničnicima:
 - fiksna izvedba za model 300 L
 - izvedba s mogućnošću proširenja (sa 4 m na 4,5 m) za model 400 L
- Poteznica "GUŠČJI VRAT" s visokim klirensom
- Standardna ušica za vuču s kugličnim zglobovom Ø 30.2 mm
- Hidraulične komande za upravljanje povezane fleksibilnim cijevima



MODEL 300 L

MODEL		Cijena € + PDV
300 L/1	S uređajem za ručno upravljanje preko hidrauličnog sustava traktora.	10.920,00
300 L/2	S pripremnim sklopom za lasersko upravljanje preko hidrauličnog sustava traktora (obavezna primjena laserskog uređaja iz dodatne opreme)	11.470,00
400 L/1	S uređajem za ručno upravljanje preko hidrauličnog sustava traktora.	12.060,00
400 L/2	S pripremnim sklopom za lasersko upravljanje preko hidrauličnog sustava traktora (obavezna primjena laserskog uređaja iz dodatne opreme)	12.630,00

MODEL / KARAKTERISTIKE		300 L	400 L
Širina daske	m	3,00	4,00
Visina daske	m	0,90	0,90
Duljina stroja	m	4,10	4,73
Broj kotača	kom	2	2
Dimenzije kotača		26x12.00-12	
Težina stroja	kg	1760	1900
Potrebna snaga	KS	90 - 120	120 - 180

DODATNA OPREMA

	Cijena € + PDV
Signalizacijska svjetla	600,00
Preklopiva daska (širina u transportu 2,45 m)**- vidjeti napomenu	1.420,00
Sklop samonivelirajućih kotača (4 kom – 10.0/75-15.3)	1.840,00
Hidraulični uređaj za proširenje razmaka kotača za model 400 L	2.200,00

Proširenje daske sa 4 m na 4,50 m za model 400 L	840,00
Jarbol za primjenu lasera sa podešavajućim cilindrom (hod 80 cm)	1.250,00
Uređaj za horizontalnu regulaciju daske (2,5°)	1.230,00
Uređaj za vertikalnu regulaciju daske (nagib naprijed-natrag)	1.220,00
Laserski uređaj	7.900,00

NAPOMENA:** Kod izbora preklopive daske za model 400 L (širina u transportu 2,45 m) obavezno se treba uzeti i hidraulični uređaj za proširenje razmaka kotača.

Cijena dodatne opreme važeća je samo uz narudžbu stroja



ravnjači za traktore

200 - 400 KS

MONTEFIORI SNC



stroj u transportu/
model 600 M

MODEL ROMA 600 M



stroj u radu/
model 600 M



standardna oprema

- Vozno postolje sa samonivelirajućim kotačima
- Poteznica "GUŠČJI VRAT" s visokim klirensom
- Standardna ušica za vuču s kugličnim zglobovima Ø 40.2 mm
 - Daska za ravnjanje
- Hidraulična instalacija za:
 - pomicanje središnjeg okvira, proširenje razmaka kotača, otvaranje-zatvaranje preklopljivih dijelova daske, podizanje-spuštanje, nagibanje, vertikalnu i horizontalnu regulaciju daske te pomicanje laserskog "jarbola"
- Jarbol za primjenu lasera sa podešavajućim cilindrom (hod 80 cm)

MODEL		Cijena € + PDV
ROMA 500 N/1	S uređajem za ručno upravljanje preko hidrauličnog sustava traktora.	36.940,00
ROMA 500 N/2	S pripremnim sklopom za lasersko upravljanje preko hidrauličnog sustava traktora (obavezna primjena laserskog uređaja iz dodatne opreme)	37.680,00
ROMA 600 M/1	S uređajem za ručno upravljanje preko hidrauličnog sustava traktora.	48.810,00
ROMA 600 M/2	S pripremnim sklopom za lasersko upravljanje preko hidrauličnog sustava traktora (obavezna primjena laserskog uređaja iz dodatne opreme)	49.490,00

MODEL / KARAKTERISTIKE		ROMA 500 N	ROMA 600 M
Širina daske	m	5,00	6,00
Visina daske	m	1,10	1,10
Duljina stroja	m	5,54	5,90
Širina u transportnom položaju	m	2,49 m	2,49 m
Broj kotača / dimenzije	kom	4 (13.0 / 65 - 18)	6(13.0 / 65 - 18)
Težina stroja	kg	3300	4300
Potrebna snaga	KS	200 - 330	280 - 400

DODATNA OPREMA	Cijena € + PDV
Laserski uređaj	7.900,00

Cijena dodatne opreme važeća je samo uz narudžbu stroja



lančasti kanalokopač

model AFT 45



AFT 45 je traktorski priključak za kopanje kanala s okomitim stjenkama. Prikličuje se na traktore snage 20 do 50 KS. Idealan je za održavanje terena za golf i travnjaka u parkovima.



STROJ S ELEVATOROM



tehničke karakteristike

- Dubina kanala: do 120 cm
- Širina kanala: do 20 cm
- Potreban protok hidrauličnog sustava traktora: 10 L/min
- Potreban pritisak: 150 bara
- Potreban spori prijenos: do 300 m/h
- Orijehtacijska težina: 425 kg
- Orijehtacijska težina s elevatorom: 550 kg

standardna oprema

- Pogonski sklop s reduktorom i iskapačkim uređajem
- Hidraulični uređaj za regulaciju dubine
- Pužnica za odlaganje zemlje
- Kardanska osovina

STROJ S PUŽNICOM



model AFT 45 - CIJENA SA ISKAPAČKIM LANCIMA

Dubina kanala	Cijena € + PDV	ŠIRINA KANALA		
		12,50 cm	15,00 cm	20,00 cm
0,80 m		15.690,00	16.070,00	16.200,00
1,00 m		16.290,00	17.060,00	17.190,00
1,20 m		17.400,00	17.950,00	18.160,00

DODATNA OPREMA

Čistač s elevatorom (istovarna visina 173 cm) umjesto pužnice za odlaganje zemlje - nadoplata

Cijena dodatne opreme važeća je samo uz narudžbu stroja

Cijena € + PDV

7.300,00



lančasti kanalokopač i drenopolagač model AFT 100



standardna oprema

- Pogonski sklop s reduktorom i iskapačkim uređajem
- Hidraulični uređaj za regulaciju dubine
- Pužnica za odlaganje zemlje
- Kardanska osovina

AFT 100 je traktorski priključak za kopanje kanala s okomitim stjenkama. Uz odgovarajuću dodatnu opremu istodobno polaže drenažne cijevi. Agregira se na traktore snage iznad 100 KS.

Slika 1



Slika 2



Slika 3

tehničke karakteristike

- Dubina kanala: do 160 cm
- Širina kanala: 12,5 - 40 cm
- Potrebni protok hidrauličnog sustava traktora: 35 L/min
- Potrebni pritisak: 150 bara
- Potreban spori prijenos: do 300 m/h
- Orijentacijska težina: 1500kg



model AFT 100 - CIJENA SA ISKAPAČKIM LANCIMA

Dubina kanala	Cijena € + PDV	ŠIRINA KANALA						
		12,50 cm	15,00 cm	20,00 cm	25,00 cm	30,00 cm	35,00 cm	40,00 cm
1,00 m		34.730,00	35.300,00	35.440,00	35.510,00	35.640,00	42.350,00	42.640,00
1,20 m		35.350,00	35.990,00	36.040,00	36.200,00	36.330,00	43.040,00	43.290,00
1,40 m		36.190,00	36.840,00	36.970,00	37.030,00	37.160,00	43.880,00	44.170,00
1,60 m		37.030,00	37.740,00	37.860,00	38.010,00	38.130,00	44.990,00	45.270,00

DODATNA OPREMA

	Cijena € + PDV
Adaptacijski sklop za primjenu laserskog uređaja - Slika 1	2.780,00
Uređaj za polaganje drenažnih cijevi za kanale širine 12,5 cm (Ø cijevi do 8 cm) - Slika 3	2.830,00
Uređaj za polaganje drenažnih cijevi za kanale širine 15 cm (Ø cijevi do 11 cm) - Slika 3	3.140,00
Uređaj za polaganje drenažnih cijevi za kanale širine 20 cm (Ø cijevi do 15 cm) - Slika 3	3.330,00
Nosač svitka cijevi (hidraulička regulacija)	3.300,00
Čistač s elevatorom (istovarna visina 220 cm) - umjesto pužnice za odlaganje zemlje - nadoplata	15.670,00
Laserski uređaj (automatski)	9.100,00

Cijena dodatne opreme važeća je samo uz narudžbu stroja



klasični kanalokopači modeli DMR. i DMR. B

MODEL DMR.B



standardna oprema - MODEL DMR.B

- Okvir za kanale oblika trapeza
- 1 glavni i 1 pomoćni iskapački rotor s noževima
- Potporno postolje
- Hidraulični cilindar za III točku za modele **DMR.45B, DMR. 55 B, DMR. 65 B, DMR. 75 B, DMR. 85 B i DMR. 45 B-45°**
- Kardanska osovina s vijkom na odrez za modele **DMR. 25 B, DMR. 35 B, DMR. 45 B, DMR. 55 B i DMR. 45 B-45°, DMR. 65 B, DMR. 75 B, DMR. 85 B**

MODEL DMR.



standardna oprema - MODEL DMR.

- Okvir za kanale oblika trapeza
- **1 iskapački rotor s noževima**
- Kardanska osovina s vijkom na odrez
- Hidraulični cilindar za III točku za modele DMR. 45 i DMR. 55
- Potporno postolje

MODEL DMR.B

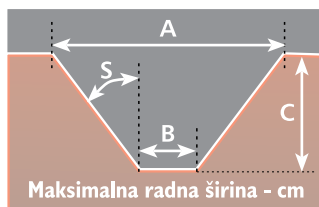

MODEL	Potrebna snaga KS	Radna brzina km/h	Maksimalna radna širina - cm				Težina kg	Cijena € + PDV
DMR.20	20 - 40	0,8 / 1,2	30°	60	18	35	190	3.260,00
DMR.25	35 - 50		30°	76	18	50	270	4.150,00
DMR.35	45 - 55		30°	82	18	58	280	4.170,00
DMR.45	50 - 70		30°	100	25	68	520	7.350,00
DMR.55	60 - 90		30°	115	25	78	580	7.450,00
DMR.25 NLF-28°	35 - 50		28°	43	8	35	250	3.960,00
DMR.25 B	40 - 45	0,8 / 1,2	30°	80	18	55	330	5.120,00
DMR.35 B	45 - 55		30°	90	18	64	370	5.180,00
DMR.45 B	55 - 65		30°	104	25	69	580	8.580,00
DMR.55 B	60 - 70		30°	114	25	77	650	8.760,00
DMR.65.B-540	70 - 75		30°	130	30	87	730	11.850,00
DMR.65.B-1000	70 - 75		30°	130	30	87	730	11.850,00
DMR.75.B-1000	85 - 110		30°	147	32	100	900	15.100,00
DMR.85.B-1000	90 - 130		30°	165	38	110	1050	17.050,00
DMR.45B-45°	70 - 75		45°	152	30	60	630	16.600,00
				S	A	B	C	

DODATNA OPREMA

Transportni kotač za DMR. 65 B, DMR. 75 B i DMR. 85 B	720,00
Uređaj za hidrauličnu regulaciju bočnih pokrova	700,00
Rotor s tungsten šiljcima za sve modele DMR i DMR. 25 B, DMR. 35 B, DMR. 45 B, DMR. 55 B i DMR. 45 B-45°	CIJENA NA UPIT

Cijena dodatne opreme važeća je samo uz narudžbu stroja



klasični kanalokopači sa dva rotora modeli D i DBR

Dondi

standardna oprema

- Okvir za kanale oblika trapeza
- **2 iskapačka rotora s noževima**
- Potporno postolje
- Hidraulični cilindar za III točku
- Kardanska osovina s vijkom na odrez za modele DBR 45B, 55, 45A
- Kardanska osovina sa tarnom spojkom za modele DBR 65, 75 i 95



MODEL DBR. 75/32



MODEL	Potrebna snaga KS	Radna brzina km/h	Maksimalna radna širina - cm				Težina kg	Cijena € + PDV
			S	A	B	C		
D45B-540	55 – 75	0,8/1,2	30°	83	20	55	420	7.650,00
D55B-PA-540	60 – 80		30°	103	22	70	520	9.850,00
DBR.45A-18°-540	60 – 70		18°	62	23	65	590	10.510,00
DBR. 65 R/32-540	70 – 75	0,4/0,6	32°	137	30	85	830	12.970,00
DBR. 65 R/32-1000	70 – 75		32°	137	30	85	830	12.970,00
DBR. 75/32-540	75 – 85		32°	154	30	100	1010	13.820,00
DBR. 75/32-1000	75 – 85		32°	154	30	100	1010	13.820,00
DBR. 95/32-1000	110 – 140		32°	190	34	130	1400	16.960,00
			S	A	B	C		

DODATNA OPREMA

Uređaj za hidrauličnu regulaciju bočnih pokrova za DBR. 65, 75, 95	960,00
Transportni kotač za DBR. 65, 75, 95	720,00
Rotor s tungsten šiljcima za DBR. 65, 75, 95	CIJENA NA UPIT

Cijena dodatne opreme važeća je samo uz narudžbu stroja



bočno postavljeni kanalokopači modeli DMR/GS

Dondi



standardna oprema

- Okvir za kanale oblika trapeza
- Hidraulično podesivi okvir s transmisijskim sklopom za rad u bočnom položaju
- Uređaj za postavljanje okvira u položaj za prijevoz
- 1 iskapački rotor s noževima
- Dodatni pomoćni rotor s noževima (modeli DMR.-B) • Pričvrtna poluga okvira
- Kardanska osovina s vijkom na odrez • Potporno postolje

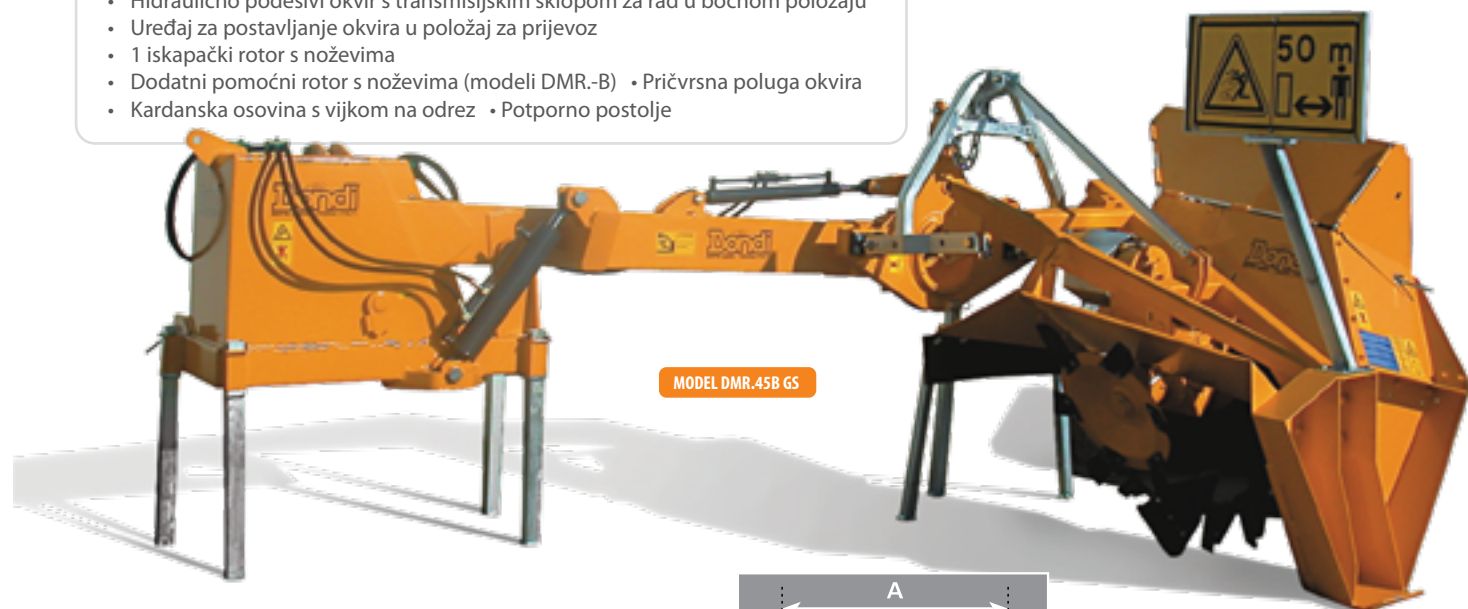

MODEL DMR.45B GS

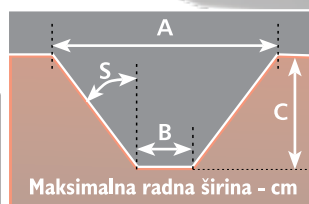

MODEL	Potrebna snaga KS	Radna brzina km/h	Maksimalna radna širina - cm					Težina kg	Cijena € + PDV
			S	A	B	C	L		
DMR. 25/GS	60 - 70	0,8 / 1,2	30°	76	18	50	240	920	13.690,00
DMR. 35/GS	65 - 80	0,8 / 1,2	30°	82	18	58	240	950	13.690,00
DMR. 45/GS	80 - 100	0,8 / 1,2	30°	100	25	68	240	1130	16.890,00
DMR. 55/GS	90 - 120	0,8 / 1,2	30°	115	25	78	240	1190	17.000,00
DMR. 25B/GS	65 - 80	0,8 / 1,2	30°	80	18	55	240	940	14.660,00
DMR. 35B/GS	70 - 90	0,8 / 1,2	30°	90	18	64	240	970	14.720,00
DMR. 45B/GS	100 - 120	0,8 / 1,2	30°	104	25	69	240	1200	17.460,00
DMR. 55B/GS	110 - 140	0,8 / 1,2	30°	114	25	77	240	1300	17.630,00
DMR. 45B-45°/GS	130 - 160	0,8 / 1,2	45°	152	30	60	240	1450	24.960,00

L / Maksimalni otklon u stranu od središnje osi traktora do sredine kanala

DODATNA OPREMA

Uređaj za hidrauličnu regulaciju bočnih pokrova	700,00
Rotor s tungsten šiljcima za modele DMR. 25/GS, DMR. 35/GS, DMR 45/GS i DMR. 55/GS	3.290,00
Rotor s tungsten šiljcima za modele DMR. 25B/GS, DMR. 35B/GS, DMR 45B/GS, DMR. 55B/GS i DMR. 45B-45°/GS	4.100,00

Cijena dodatne opreme važeća je samo uz narudžbu stroja



kanalokopači za iskapanje kanala s vertikalnim stjenkama

modeli Drenag

Dondi



standardna oprema

- Okvir za kanale s pravokutnim stjenkama • Rotor s motičicama s mogućnošću podešavanja širine kanala • Standardna garnitura za kanale širine 14 cm
- Hidraulični cilindar za III točku • Kardanska osovina s tarnom spojkom
- Potporno postolje



MODEL DRENAG

TUNGSTEN ŠILJCI

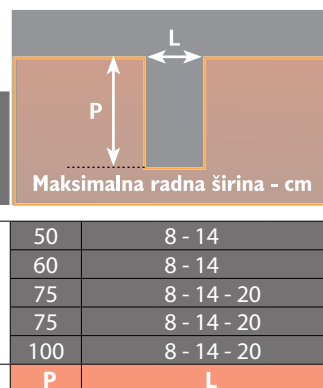

MODEL	Potrebna snaga KS	Radna brzina km/h	Maksimalna radna širina - cm		Težina kg	Cijena € + PDV
DRENAG 50-540	60 - 68	0,35/0,65	50	8 - 14	460	7.900,00
DRENAG 60-540	70 - 90		60	8 - 14	510	8.400,00
DRENAG 75-540	90 - 110		75	8 - 14 - 20	960	14.460,00
DRENAG 75-1000	90 - 110		75	8 - 14 - 20	960	14.460,00
DRENAG 100-1000	140 - 170		100	8 - 14 - 20	1800	23.380,00
			P	L		

DODATNA OPREMA

Nosači za bočni pomak za model DRENAG 50	620,00
Garnitura za postavljanje drenažnih cijevi za modele DRENAG 50 i DRENAG 60	870,00
Garnitura za postavljanje drenažnih cijevi za modele DRENAG 75 i DRENAG 100	3.900,00
Dodatak za kopanje kanala širine 20 cm za model DRENAG 75	490,00
Dodatak za kopanje kanala širine 20 cm za model DRENAG 100	530,00
Rotor s tungsten šiljcima* 8 cm za modele DRENAG 50 i DRENAG 60	2.880,00
Rotor s tungsten šiljcima* 8 cm za modele DRENAG 75/100	4.310,00
Rotor s tungsten šiljcima* 14 cm za modele DRENAG 50 i DRENAG 60	2.990,00
Rotor s tungsten šiljcima* 14 cm za modele DRENAG 75/100	4.800,00
Rotor s tungsten šiljcima* 20 cm za modele DRENAG 75/100	5.570,00
Kotač za regulaciju dubine za modele DRENAG 50 i DRENAG 60	490,00

* Tungsten šiljci se primjenjuju umjesto noževa u vrlo teškim uvjetima na terenima s dosta kamenja, korijenja, šiblja i tvrdih otpadaka.

Cijena dodatne opreme važeća je samo uz narudžbu stroja



plugovi za male traktore



standardna oprema

- Okvir s univerzalnim priključkom u 3 točke
- Plugovi ravnjaci modeli AM i AB
- Plugovi premetnjaci modeli AV
 - mehaničko okretanje plužnih tijela (model AV 20 M)
 - hidraulično okretanje plužnih tijela (modeli AV 25 H; AV 35 H)
- Predplužnjak - svi modeli AV



MODEL AV 35 H



MODEL AM 25



MODEL AM 20



MODEL AV 20 M

MODEL	Broj plužnih tijela	Širina zahvata cm	Dubina oranja cm	Visina okvira "klirens" cm	Potrebna snaga traktora KS	Težina kg	Cijena € + PDV
AM 20	1	20	10 - 20	45	16-20	45	490,00
AM 25	1	25	10 - 25	50	25-30	75	890,00
AM 35	1	35	15 - 30	52	35-40	90	950,00
AB 30/40	2	30-40	15 - 30	50	30-40	120	760,00
AV 20 M	1	20	10 - 20	45	16-20	85	850,00
AV 25 H	1	25	10 - 25	50	25-30	160	2.040,00
AV 35 H	1	35	15 - 30	52	30-35	180	2.230,00
AV 40 H	1	40	15 - 30	52	35-40	210	2.580,00

DODATNA OPREMA

Kotač za regulaciju dubine obrade za modele AM i AB	80,00
Kotač za regulaciju dubine obrade za modele AV	130,00
Predplužnjak za modele AM (25, 35)	80,00

Cijena dodatne opreme važeća je samo uz narudžbu stroja



podrivači za meliorativnu obradu modeli RP, RB i RT

standardna oprema

- Priključak na traktor u tri točke, I, II, III kategorija
- Mehanička zaštita od loma podrivačkog tijela kod nailaska na kamen, panj ili sl.
- Termički obrađeno ralo otporno na habanje
- **Kugla za krtičnu drenažu**
- Potporna noga
- Modeli 2P - fiksna radna tijela



MODEL	Broj radnih organa kom	Maksimalna dubina podivanja cm	Potrebna snaga KS	Težina stroja kg	Cijena € + PDV
RP 120	1	80	40-70	160	1.080,00
RP 150	1	100	80-150	240	1.500,00
RP 120 2P	2	80	60-90	360	2.820,00
RP 150 2P	2	100	150-200	670	3.720,00

standardna oprema

- Priključak na traktor u tri točke, III^o kategorija
- Mehanička zaštita od loma podrivačkog tijela kod nailaska na kamen, panj ili sl.
- Termički obrađeno ralo otporno na habanje
- **Kugla za krtičnu drenažu**
- Potporna noga

Dondi



MODEL RB 100



MODEL RM 120

MODEL	Radna širina cm	Podrivačka tijela kom	Visina okvira cm	Dubina podivanja cm	Potrebna snaga KS	Težina stroja kg	Cijena € + PDV
RM 120	130	1	120	100	120 - 150	520	4.130,00
RB 100	250	2	100	85	160 - 240	790	9.720,00
RT 100	250	3	100	85	180 - 300	1050	12.030,00
RT 120	250	3	120	100	250 - 400	1250	14.980,00

DODATNA OPREMA

Kotači za regulaciju dubine za model RM 120	610,00
Kotači za regulaciju dubine za modele RB 100 i RT 100	2.030,00
Kotači za regulaciju dubine za model RT 120	CIJENA NA UPIT

Cijena dodatne opreme važeća je samo uz narudžbu stroja



podrivači za traktore 100 - 250 KS modeli ZANON ZD



standardna oprema

- Priključak na traktor u tri točke, Ilo kategorija
- Podrivačka tijela s termički obrađenim ralima otpornim na habanje i progresivnim kutom za prodiranje
- **Maksimalna dubina podiranja: 50 cm**
- Sigurnosni svornjak - zaštita od loma podrivačkih tijela kod nailaska na kamen, panj ili sl
- **Krilni odgrnjač- za bolje rahljenje i prozračivanje tla**
- **Usitnjavački valjci Ø 170 i Ø 220 mm dual s hidrauličnom regulacijom**



MODEL ZD 2500/5



Slika 1



Slika 2



MODEL	Radna širina cm	Broj podrivačkih tijela kom	Dubina podiranja cm	Potrebna snaga KS	Težina stroja kg	Cijena € + PDV
ZD 2500/5	250	5	50	100 - 180	1250	7.900,00
ZD 3000/7	300	7		150 - 250	1800	9.200,00

DODATNA OPREMA

Set kotača za regulaciju dubine podiranja - Slika 1	625,00
Uređaj za usmjerenje gruda - Slika 2	810,00
Podrivačko tijelo kplt (cijena za 1 kom.)	500,00

Cijena dodatne opreme važeća je samo uz narudžbu stroja



podrivači s hidropneumatskim sigurnosnim sistemom za zaštitu podrivačkih tijela - za traktore 150 - 380 KS

Dondi

Podrivači za rad na izrazito kamenitim zemljištima. Prilikom nailaska na veća kamenja djeluje hidropneumatski sigurnosni sistem - radno tijelo se izmiče i podiže.



standardna oprema

- Priključak na traktor u tri točke III^o i IV^o kategorije
- Okvir, nosač podrivačkih tijela s mogućnošću regulacije razmaka
- Podrivačka tijela s termički obrađenim ralima otpornim na habanje i progresivnim kutom za prodiranje
- Sigurnosni svornjak - zaštita od loma podrivačkih tijela kod nailaska na kamen, panj ili sl.
- Krilni odgrnjači na podrivačkim tijelima
- Dvostruki valjak s hidrauličnom regulacijom
- Visina stoja od tla: 85 cm

MODEL	Radna širina cm	Podrivačka tijela kom	Dubina podriavanja cm	Potrebna snaga KS	Težina stroja kg	Cijena € + PDV
805 H EVO	250	5	60	150 - 200	2130	16.300,00
807 H EVO	300	7		180 - 300	2740	20.900,00
809 H EVO	400	9		250 - 380	3340	25.810,00

DODATNA OPREMA

	Cijena € + PDV
Uređaj za usmjeravanje gruda	2.140,00
Nož od tungstena (nadoplata za 1 komad)	100,00
Oprema za signalizaciju	700,00



Cijena dodatne opreme važeća je samo uz narudžbu stroja



podrivači za traktore 50 - 180 KS modeli RP

Dondi



standardna oprema

- Priključak na traktor u tri točke, II^o i III^o kategorije
- Okvir, nosač podrivačkih tijela s

- mogućnošću regulacije razmaka
- Podrivačka tijela s termički obrađenim ralima otpornim na habanje i progresivnim kutom za prodiranje

- Sigurnosni svornjak - zaštita od loma podrivačkih tijela kod nailaska na kamen, panj ili sl
- Krilni odgrnjači na podrivačkim tijelima



Slika 1

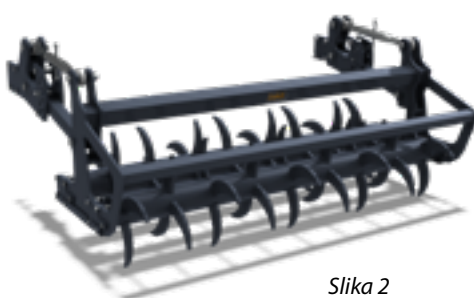

Slika 2



Slika 3

MODEL	Radna širina cm	Podrivačka tijela kom	Dubina podiranja cm	Potrebna snaga KS	Težina stroja kg	Cijena € + PDV
RP5 - L	200	5	40	50 - 70	340	2.670,00
RP7 - L	270	7		70 - 80	450	4.430,00
RP9 - L	320	9		90 - 110	650	5.230,00
RP5 - M	220	5	50	60 - 90	480	3.580,00
RP7 - M	280	7		90 - 120	620	5.120,00
RP5 - P	250	5	60	90 - 130	600	4.690,00
RP7 - P	330	7		100 - 180	830	6.290,00

DODATNA OPREMA

	Težina	Cijena € + PDV
Kotači za regulaciju dubine		610,00
Krilni odgrnjač (svaki)		130,00
Letvičasti valjak za model RP5-L - Slika 1	190 kg	1.720,00
Letvičasti valjak za modele RP7-L i RP7-M - Slika 1	215 kg	2.030,00
Letvičasti valjak za model RP9-L - Slika 1	240 kg	2.780,00
Valjci s mehaničkom regulacijom za model RP5 - P - Slika 2	410 kg	3.160,00
Valjci s mehaničkom regulacijom za model RP5 - M - Slika 2	340 kg	3.160,00
Valjci s mehaničkom regulacijom za model RP7 - P - Slika 2	500 kg	3.520,00
Valjci s hidrauličnom regulacijom za model RP5 - P - Slika 3	420 kg	4.380,00
Valjci s hidrauličnom regulacijom za model RP7 - P - Slika 3	510 kg	4.680,00
Kolica sa brzim kopčanjem - Slika 4		CIJENA NA UPIT



Slika 4

Cijena dodatne opreme važeća je samo uz narudžbu stroja



podrivači za traktore 100 - 700 KS

Dondi

standardna oprema

- Priključak na traktor u tri točke, II^o, III^o i IV^o kategorije
- Okvir, nosač podrivačkih tijela s mogućnošću regulacije razmaka
- Podrivačka tijela s termički obrađenim ralima otpornim na habanje i progresivnim kutom za prodiranje
- Sigurnosni svornjak - zaštita od loma podrivačkih tijela kod nailaska na kamen, panj ili sl.
- Krilni odgrnjači na podrivačkim tijelima



Valjak s mehaničkom regulacijom

Valjak s hidrauličnom regulacijom



MODEL	Radna širina cm	Podrivačka tijela kom	Dubina podriavanja cm	Potrebna snaga KS	Težina stroja kg	Cijena € + PDV
705	250	5	50	100 – 130	950	6.510,00
805	280		60	130 – 180	1300	7.680,00
707	320	7	50	120 – 180	1200	7.810,00
807	350		180 – 250	1800	9.770,00	
809	450	9	60	250 – 370	2200	11.850,00
811	550	11		370 – 500	3350	20.560,00
813	650	13		500 – 700	4200	24.680,00

DODATNA OPREMA

	Težina	Cijena € + PDV			
Kotači za regulaciju dubine za modele 705, 707, 805, 807 i 809		900,00	Valjci s mehaničkom regulacijom za model 805	430 kg	3.230,00
Kotači za regulaciju dubine za modele 811 i 813		1.180,00	Valjci s hidrauličnom regulacijom za model 805	430 kg	4.490,00
Krilni odgrnjač		140,00	Valjci s mehaničkom regulacijom za model 707	490 kg	3.500,00
Uređaj za usmjeravanje gruda		1.860,00	Valjci s hidrauličnom regulacijom za model 707	510 kg	4.680,00
Nož od tungstena (nadoplata za 1 komad)		CIJENA NA UPIT	Valjci s mehaničkom regulacijom za model 807	700 kg	3.790,00
Valjci s mehaničkom regulacijom za model 705	410 kg	3.160,00	Valjci s hidrauličnom regulacijom za model 807	720 kg	4.970,00
Valjci s hidrauličnom regulacijom za model 705	410 kg	4.380,00	Valjci s hidrauličnom regulacijom za model 809	900 kg	6.140,00
			Valjci s hidrauličnom regulacijom za model 811	1640 kg	11.210,00
			Valjci s hidrauličnom regulacijom za model 813	1840 kg	14.830,00

Cijena dodatne opreme važeća je samo uz narudžbu stroja



kombinirana oruđa za predsjetvenu pripremu tla JUNIOR EVO

Dondi

glavni sastavni sklopovi:

1. Prednji sklop tanjura **SD25 EVO** (može se izostaviti)
2. Centralni kultivatorski sklop s radnim tijelima po izboru (može se koristiti kao zasebni stroj):
 - Elastična radna tijela s dvostrukom oštricom **BR**
 - Kruta radna tijela **DR**
3. stražnji usitnjivački valjci po izboru (mogu se izostaviti):
 - Dvostruki valjci sa šiljcima **RP30 EVO**
 - Dvostruki valjci s nazubljenim tanjurima **RDOC30 EVO**
 - ROLLPRO valjak **RR30 EVO**



1



2



3

MODEL SD25 EVO

prednji sklop tanjura - standardna oprema:

- Valjčasti ležajevi s četverostrukim brtvljenjem
- Presjek okvira - četvrtasti 40 mm
- Adaptacijski sklop za priključivanje na prednji i stražnji podizni uređaj traktora
- Mehaničko podešavanje položaja sekcija tanjura
- Oscilirajuće poluge za regulaciju dubine rada kultivatora



MODEL	Broj tanjura kom	Promjer tanjura cm	Radna širina cm	Širina kvira cm	Težina kg	Cijena € + PDV
PREDNJI SKLOP S TANJURIMA SD 25 EVO						
SD 25 EVO	10	61	250	250	780	9.490,00



kombinirana oruđa za predsjetvenu pripremu tla JUNIOR EVO



centralni kultivatorski sklop - standardna oprema:

- Nosivi okvir
- Elastična radna tijela s dvostrukom oštricom BR (slika 1) ili kruta radna tijela DR (slika 2)
- Pripremni sklop za priključivanje usitnjavačkog valjka

MODEL	Broj radnih tijela kom	Dubina rada cm	Visina okvira cm	Radna širina cm	Širina okvira cm	Težina kg	Potrebna snaga KS	Cijena € + PDV
-------	------------------------	----------------	------------------	-----------------	------------------	-----------	-------------------	----------------

CENTRALNI KULTIVATORSKI SKLOP

BR30 EVO	9	35	70	300	275	680	140 - 200	5.890,00
DR30 EVO	9	35	70	300	275	770	140 - 200	7.850,00



Slika 1



Slika 2



Slika 3



Slika 4



Slika 5

MODEL	Promjer cm	Širina okvira cm	Težina kg	Cijena € +PDV
-------	------------	------------------	-----------	---------------

USITNJAVAČKI VALJCI

RP30 EVO	52	300	480	3.750,00
RDOC30 EVO	51	300	690	6.720,00
RR30 EVO	60	300	750	5.980,00



model RP30 EVO



model RDOC30 EVO



model RR30 EVO



Slika 6



Slika 7



Slika 8

DODATNA OPREMA

Cijena € + PDV

DODATNA OPREMA ZA CENTRALNI KULTIVATORSKI SKLOP

Krilni odgrnjač za model DR30 EVO (1 kom) - Slika 3	180,00
Kotači za regulaciju dubine - Slika 4	490,00
Uređaj za usmjeravanje gruda - Slika 5	670,00

DODATNA OPREMA ZA USITNJAVAČKE VALJKE

Adaptacijski sklop za priključivanje na prednji hidraulični podizač traktora za modele RDOC 30 EVO i RP30 EVO - Slika 6	700,00
Stražnja brana sa elastičnim zupcima za model RDOC 30 EVO - Slika 7	700,00
Komplet čistača valjaka - Slika 8	590,00

Cijena dodatne opreme važeća je samo uz narudžbu stroja



kombinirana oruđa za predsjetvenu pripremu tla BIG za traktore 220-350 KS

Dondi

standardna oprema

- prednji sklop tanjura promjera 61 cm - **(A)** - (može se izostaviti)
- centralni kultivatorski sklop s radnim tijelima po izboru:
 - elastična radna tijela s dvostrukom oštricom **BR - (B)**
 - kruta radna tijela **DR - (B1)**
- stražnji valjci po izboru (mehanička regulacija):
 - dvostruki valjak sa šiljcima - **(C)**
 - dvostruki valjak s valovito nazubljenim diskovima - **(C1)**



MODEL SD 45 I



MODEL	Model kultivatora	Broj tanjura kom	Širina zahvata cm	Širina u transportu cm	Težina kg	Cijena € + PDV
PREDNJI SKLOP S TANJURIMA SD - A						
SD 35 I	BR 40 / DR 40 BIG	14	350	250	1130	12.910,00
SD 40 I	BR 45 / DR 45 BIG	16	400	250	1400	15.250,00
SD 45 I	BR 50 / DR 50 BIG	18	450	250	1465	15.670,00
SD 50 I	BR 55 / DR 55 BIG	20	500	250	1560	17.120,00

MODEL	Max. dubina obrade cm	Broj radnih tijela kom	Broj redova radnih tijela kom	Visina okvira cm	Širina okvira cm	Širina u transportu cm	Potrebna snaga KS	Težina stroja kg	Cijena € + PDV
CENTRALNI KULTIVATORSKI SKLOP BIG s radnim tijelima BR - B									
BR 40 BIG	35	15	3	70	430	250	220-250	2050	17.120,00
BR 45 BIG	35	17	3	70	480	250	240-270	2140	17.530,00
BR 50 BIG	35	19	3	70	530	250	270-320	2370	18.570,00
BR 55 BIG	35	21	3	70	580	250	320-350	2470	18.880,00
CENTRALNI KULTIVATORSKI SKLOP BIG s radnim tijelima DR - B1									
DR 40 BIG	35	15	3	70	430	250	220-250	2080	18.680,00
DR 45 BIG	35	17	3	70	480	250	240-270	2170	19.510,00
DR 50 BIG	35	19	3	70	530	250	270-320	2405	20.340,00
DR 55 BIG	35	21	3	70	580	250	320-350	2510	21.060,00

* Potrebna snaga se odnosi samo za centralni kultivatorski sklop; dodavajući prednji sklop s tanjurima i/ili stražnje valjke potrebna snaga se proporcionalno povećava.





kombinirana oruđa za pedsjetvenu pripremu tla BIG za traktore 220-350 KS



STRAŽNJI VALJCI

MODEL	Model kultivatora	Promjer cm	Širina zahvata cm	Broj diskova kom	Težina kg	Cijena € + PDV
-------	----------------------	---------------	-------------------------	------------------------	--------------	----------------

DVOSTRUKI VALJCI SA ŠILJCIMA - C

RP 45	BR 40 / DR 40 BIG	52	450	-	930	8.960,00
RP 50	BR 45 / DR 45 BIG	52	500	-	1000	9.230,00
RP 55	BR 50 / DR 50 BIG	52	550	-	1100	9.390,00
RP 60	BR 55 / DR 55 BIG	52	600	-	1180	9.710,00

DVOSTRUKI VALJAK S VALOVITO NAZUBLJENIM DISKOVIMA - C1

RDOC 45	BR 40 / DR 40 BIG	51	450	36	1200	11.730,00
RDOC 50	BR 45 / DR 45BIG	51	500	40	1260	12.910,00
RDOC 55	BR 50 / DR 50 BIG	51	550	44	1320	13.330,00
RDOC 60	BR 55 / DR 55 BIG	51	600	48	1420	14.610,00



Slika 1



Slika 2



C



C1

SKLOP ZA PRETVORBU NOŠENOG ORUĐA U VUČENO

MODEL	Težina kg	Cijena € + PDV
Priključak na podizne poluge	1110	14.110,00
Kuglični priključak Ø 80	1000	12.650,00
Vučna kuka	1000	12.450,00



Slika 3

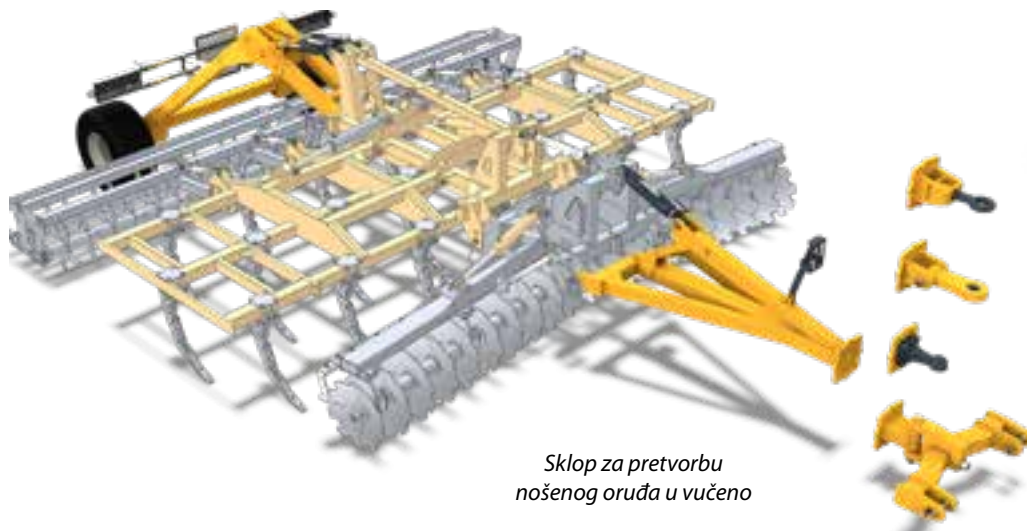

Sklop za pretvorbu
nošenog oruđa u vučeno



Slika 4



Slika 5

DODATNA OPREMA

DODATNA OPREMA ZA CENTRALNI KULTIVATORSKI SKLOP

	Cijena € + PDV
Kotači za regulaciju dubine - gumeni (slika 1)	1.170,00
Kotači za regulaciju dubine - željezni (slika 2)	900,00
Krilni odgrnjač za radno tijelo DR (slika 3)	170,00

DODATNA OPREMA ZA STRAŽNJE VALJKE

*Stražnja elastična brana za dvostruki valjak RDOC 45 (slika 4)	810,00
*Stražnja elastična brana za dvostruki valjak RDOC 50 (slika 4)	860,00
*Stražnja elastična brana za dvostruki valjak RDOC 55 (slika 4)	910,00
*Stražnja elastična brana za dvostruki valjak RDOC 60 (slika 4)	1.180,00

Komplet čistača diskova za dvostruki valjak RDOC 45 (slika 5)	860,00
Komplet čistača diskova za dvostruki valjak RDOC 50 (slika 5)	910,00
Komplet čistača diskova za dvostruki valjak RDOC 55 (slika 5)	970,00
Komplet čistača diskova za dvostruki valjak RDOC 60 (slika 5)	1.240,00

DODATNA OPREMA ZA SKLOP ZA PRETVORBU NOŠENOG ORUĐA U VUČENO

Hidraulične kočnice	4.490,00
Hidraulična regulacija bočnih sekcija	2.250,00
Svjetlosna signalizacija	1.050,00

Cijena dodatne opreme važeća je samo uz narudžbu stroja. * Ne primjenjuje se kod vučenih modela



tanjurače, nošeno/vučene

2 sekcije, s podesivim kutom u "V"

Giaccaglia G.
AGRICULTURAL MACHINERY

tehničke karakteristike

- Priključak na traktore I^o i II^o kategorije, nošeno/vučena tanjurača - ako se spusti podesiva ruda, brzo se pretvara iz nošene u vučenu tanjuraču (i obratno)
- Ugrađeni cjevasti okvir koji osigurava krutost i čvrstoću - Montirani na dvije osi s razmakom od 230 mm
- Sekcije s podesivim kutom u "V" (mehanička regulacija)
- Prednji nazubljeni i zadnji glatki diskovi
- Podesivi čistači diskova



MODEL	Potrebna snaga traktora KS	Broj diskova kom	Radni zahvat cm	Težina stroja kg	Cijena € + PDV
Diskovi Ø 46 cm, nosači 25 mm, standardni ležajevi, mehaničko otvaranje sekcija					
14 EDM-46/M	35-50	14	154	480	3.440,00
16 EDM-46/M	45-55	16	177	510	3.920,00
18 EDM-46/M	55-65	18	196	560	4.350,00
20 EDM-46/M	50-70	20	220	630	4.790,00
22 EDM-46/M	70-85	22	243	670	5.230,00
24 EDM-46/M	85-100	24	266	710	5.670,00
Diskovi Ø 51 cm, nosači 25 mm za 14 - 16 diskova; 30 mm za 18 - 24 diska, standardni ležajevi, mehaničko otvaranje sekcija					
14 EDM-51/M	35-50	14	154	500	3.500,00
16 EDM-51/M	45-55	16	177	540	4.060,00
18 EDM-51/M	55-65	18	196	590	4.510,00
20 EDM-51/M	50-70	20	220	660	4.960,00
22 EDM-51/M	70-85	22	243	710	5.430,00
24 EDM-51/M	85-100	24	266	755	5.900,00
Diskovi Ø 56 cm, nosači 25 mm za 14 - 16 diskova; 30 mm za 18 - 26 diska, standardni ležajevi, mehaničko otvaranje sekcija					
14 EDM-56/M	35-50	14	154	530	3.340,00
16 EDM-56/M	45-55	16	177	570	4.170,00
18 EDM-56/M	55-65	18	196	620	4.670,00
20 EDM-56/M	50-70	20	220	690	5.160,00
22 EDM-56/M	70-85	22	243	750	5.650,00
24 EDM-56/M	85-100	24	266	800	6.100,00
26 EDM-56/M	120-140	26	290	1030	8.140,00
Diskovi Ø 61 cm, nosači 30 mm, oscilirajući ležajevi Ø60 s trostrukom brtvom, hidraulično otvaranje sekcija					
16 EDM-61/I	45-55	16	177	760	5.930,00
18 EDM-61/I	55-65	18	196	810	6.300,00
20 EDM-61/I	65-80	20	220	920	7.060,00
22 EDM-61/I	80-100	22	243	1040	7.490,00
24 EDM-61/I	90-110	24	266	1100	7.920,00
26 EDM-61/I	110-130	26	290	1160	9.820,00

DODATNA OPREMA

Oscilirajući ležajevi Ø60 s trostrukom brtvom za modele EDM-M	720,00
Hidraulično otvaranje sekcija za modele EDM-M	580,00

Cijena dodatne opreme važeća je samo uz narudžbu stroja



tanjurače, nošeno/vučene

4 sekcije, s podesivim kutom u "X"

Giaccaglia G.
AGRICULTURAL MACHINERY

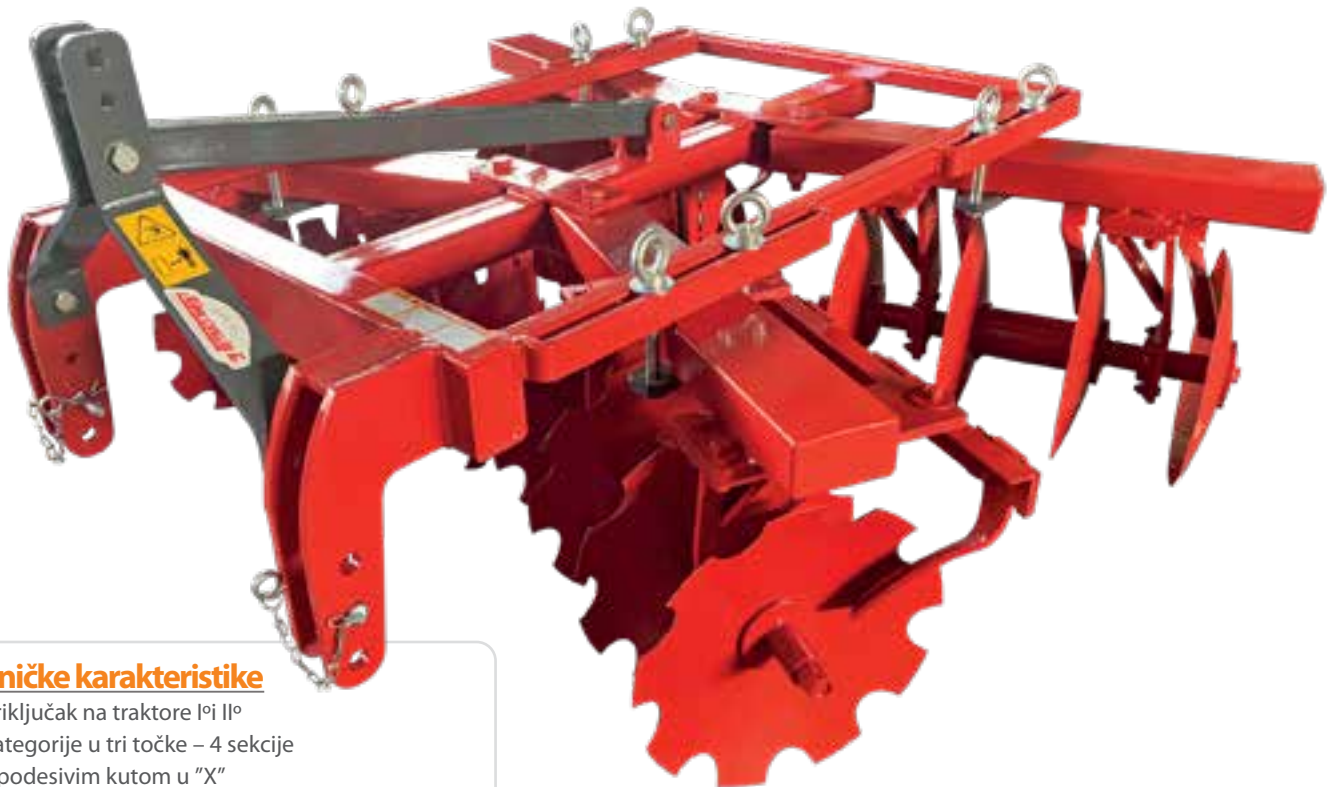

tehničke karakteristike

- Priključak na traktore I^o i II^o kategorije u tri točke – 4 sekcije s podesivim kutom u "X"
- Prednji nazubljeni i zadnji glatki diskovi
- Podesivi čistači diskova
- Brzo i jednostavno podešavanje upadnog kuta po disku zahvaljujući posebnom utoru
- Središnje podrivačko tijelo opremljeno podešavanjem radne visine

MODEL	Potrebna snaga traktora KS	Broj diskova kom	Radni zahvat cm	Težina stroja kg	Cijena € + PDV
Diskovi Ø 46 cm, standardni ležajevi, mehaničko otvaranje sekcija					
FP16-46	45-50	16	158	390	3.890,00
FP20-46	50-60	20	192	500	4.560,00
FP24-46	70-80	24	226	585	5.280,00
FP28-46	80-90	28	260	765	7.100,00
FP32-46	90-100	32	294	825	7.700,00
FP36-46	100-110	36	328	930	8.680,00
Diskovi Ø 51 cm, standardni ležajevi, mehaničko otvaranje sekcija					
FP16-51	45-50	16	158	415	4.100,00
FP20-51	50-60	20	192	530	4.760,00
FP24-51	70-80	24	226	625	5.120,00
FP28-51	80-90	28	260	765	6.850,00
FP32-51	90-100	32	294	875	7.340,00
FP36-51	100-110	36	328	990	8.500,00
Diskovi Ø 56 cm, standardni ležajevi, mehaničko otvaranje sekcija					
FP16-56	45-50	16	158	455	4.050,00
FP20-56	50-60	20	192	580	4.870,00
FP24-56	70-80	24	226	685	5.560,00
FP28-56	80-90	28	260	875	7.300,00
FP32-56	90-100	32	294	955	7.560,00
FP36-56	100-110	36	328	1080	8.800,00

standardna oprema

- Reduktor za 540 o/min
- Priključak u 3 točke na traktore I^o i II^o kategorije
- Bočni klizači – sanjke s regulacijom dubine freziranja
- Rotor sa 6 noževa na prirubnici
- **Freza sa mehaničkim bočnim pomakom model ULS**
- **Bočni prijenos zupčanicima u uljnoj kupelji**
- Kardanska osovina



MODEL UM 84-210

MODEL	Broj noževa kom	Radna širina cm	Potrebna snaga KS	Težina stroja kg	Dubina obrade cm	Cijena € + PDV
UL 36 - 90	24	90	15 - 25	153	16	1.220,00
UL 48 - 120	36	120	20 - 35	180	16	1.320,00
ULS 48 - 120	36	120	20 - 40	190	16	1.560,00
UL 60 - 150	42	150	35 - 60	200	16	1.460,00
UM 60 - 165	48	165	35 - 65	285	18	1.590,00
UM 72 - 180	54	180	40 - 70	310	18	1.630,00
UH 84 - 210	54	210	55 - 80	450	19	2.090,00
UHH(JUMBO)250	60	260	90 - 120	1061	20	7.070,00

freze model VLS s hidruličnim bočnim pomakom

za rad u vrtovima, vinogradima, voćnjacima

standardna oprema

- Reduktor za 540 o/min
- Priključak u 3 točke na traktore I^o i II^o kategorije
- Bočni klizači – sanjke s regulacijom dubine freziranja
- Hidraulični bočni pomak
- Potreban jedan dvoradni hidraulični izvod na traktoru
- Rotor sa 6 noževa na prirubnici
- **Bočni prijenos zupčanicima u uljnoj kupelji**
- Kardanska osovina



MODEL VLS

MODEL	Broj noževa kom	Radna širina cm	Bočni pomak u stranu cm	Potrebna snaga KS	Težina stroja kg	Cijena € + PDV
VLS 60-150	36	150	38	65-80	530	3.330,00
VLS 72-175	42	175		75 - 90	560	3.450,00
VLS 84-200	48	200		85-100	590	3.580,00
VLS 96-230	54	230		95-110	620	3.700,00



freze modeli ZMV/A i ZLSO



s hidrauličnim **bočnim pomakom** za rad između i unutar reda

standardna oprema

- Reduktor za 540 o/min
- Priključak u 3 točke na traktore I° i II° kategorije
- Klizači – sanjke s regulacijom dubine freziranja **ZMV/A** te i sa zadnjim valjkom - modeli **ZLSO**
- Hidraulični bočni pomak sa ticalom - modeli **ZMV/A**
- Rotor sa 6 noževa na prirubnici
- Bočni lančani prijenos s automatskim zatezačem **ZMV/A**
- Bočni prijenos zupčanicima u uljnoj kupelji **ZLSO**
- Podesiva zadnja vrata (**ZMV/A**) ; te s pomoću lanca - **ZLSO**
- Kardanska osovina s tarnom spojkom
- Cijevasti ili packer valjak za modele **ZLSO** - dodatna oprema



MODEL ZMV/A

MODEL	POZICIJA REDUKTORA				hid. bočni pomak	
	Reduktor u centralnoj poziciji		Reduktor zamaknut od sredine (MID)		Reduktor na bočnoj poziciji (MIN)	
mod.	cm		cm		cm	
ZMV/A 120	37	80	--	--	26	91
ZMV/A 140	50	90	37	103	26	114
ZMV/A 165	60	102	37	125	26	136
ZMV/A 185	71	114	48	137	26	159
ZMV/A 205	82	125	59	148	26	181
ZMV/A 230	93	137	60	170	26	204

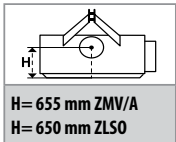

MODEL ZLSO

MODEL	Reduktor u centralnoj poziciji		Bočni pomak od sredine traktora (MID)		Hidraulični bočni pomak	
	cm		cm		cm	
ZLSO 130	84	71	44	111	30	
ZLSO 155	98	82	58	122	40	
ZLSO 165	103	87	64	126	40	
ZLSO 180	112	93	72	133	40	
ZLSO 205	125	105	85	145	40	
ZLSO 220	132	113	92	153	40	

MODEL	Radna širina	Broj noževa	Radna dubina	Potrebna snaga	Težina stroja	Cijena € + PDV
ZMV/A - ZLSO						
ZMV/A 120	118	30	20	40	430	6.930,00
ZMV/A 140	140	36		50	450	7.210,00
ZMV/A 165	165	42		60	470	7.380,00
ZMV/A 180	185	48		60	510	7.530,00
ZMV/A 205	207	54		70	550	7.850,00
ZMV/A 230	230	60		70	605	8.170,00
ZLSO 120	118	30	18	25	415	5.970,00
ZLSO 140	140	36		30	441	6.080,00
ZLSO 165	163	42		40	467	6.285,00
ZLSO 185	185	48		50	493	6.600,00
ZLSO 205	207	54		60	519	6.960,00
ZLSO 230	230	60		70	545	7.490,00

DODATNA OPREMA

Par prednjih kotača	440,00
Prirubnica za zaštitu noževa od udaraca kamenja (cijena po nožu)	10,00
Lateralni priključak u tri točke (kad je reduktor zamaknut od sredine ili na bočnoj poziciji) - za modele ZMV/A	150,00
Bočni prijenos zupčanicima u uljnoj kupelji za modele ZMV/A	420,00
Cjevasti ili packer valjak za modele ZLSO	
CIJENA NA UPIT	

Cijena dodatne opreme važeća je samo uz narudžbu stroja



rotacijske freze ZSE, ZSG i ZSL



Strojevi za ukopavanje kamenja i biljnih ostataka te smanjenja gruda, omogućuju obradu teškog tla u jednom proходу, za pripremu gredica za brojne povrćarske i druge kulture, uz potpuno prekrivanje kamenja i biljnih ostataka sipkom zemljom



MODEL ZSE 125

standardna oprema

- Reduktor za 540 o/min
- Priključak u 3 točke na traktore I^a kategorije
- Klizači – sanjke s regulacijom dubine freziranja
- **Zadnji mrežasti valjak - dodatna oprema**
- Mehanički bočni pomak
- Rotor sa 4 noževa na prirubnici - modeli ZSE i ZSG
- Rotor sa 6 noževa na prirubnici - model ZSL
- Bočni prijenos lančanicima s automatskim zatezačem
- Podesiva zadnja vrata freze
- Stražnja rešetka – opruge za izdvajanje (prekrivanje) kamenja zemljom
- Kardanska osovina sa vijkom na odrez - model ZSE
- Kardanska osovina s tarnom spojkom - modeli ZSG i ZSL



Shematski prikaz rada sa sijačicom



MODEL	Potrebna snaga	Ukupna širina	Radna širina	Dubina rada	Broj noževa	Težina stroja	Cijena € + PDV
	KS	cm	cm	cm	korn	kg	€
ZSE 90	12-40	95	84	15	16	186	3.780,00
ZSE 105	15-40	116	103		20	214	3.890,00
ZSE 125	20-40	136	123		24	242	4.080,00
ZSE 145	25-40	153	140		28	270	4.255,00
ZSG 105	20-60	118	103	18	20	313	5.020,00
ZSG 125	30-60	138	123		24	333	5.150,00
ZSG 145	30-60	155	140		28	353	5.290,00
ZSG 165	40-60	175	160		30	373	5.420,00
ZSL 120	40-120	133	118	20	30	508	8.190,00
ZSL 140	45-120	155	140		36	569	8.330,00
ZSL 165	50-120	178	163		42	630	8.620,00
ZSL 185	55-120	200	185		48	691	8.770,00
ZSL 205	60-120	222	207		54	752	9.090,00
ZSL 230	70-120	245	230		60	813	9.390,00
ZSL 250	80-120	267	252		66	874	9.620,00

DODATNA OPREMA

Mrežasti valjak | Prednja daska za izravnavanje | Zadnja daska za izravnavanje | Mehanički bočni pomak valjka | Hidraulični bočni pomak valjka | Packer valjak sa zubcima | Ojačane prirubnice za zaštitu noževa od udaraca kamenja | Sijačice za sjetvu travnih smjesa

CIJENA NA UPIT



sijačica trave modeli ZSM



Idealne su za sijanje trave i travnih smjesa između redova u vinogradima, voćnjacima i na zelenim površinama (modeli ZSM-1, ZSM-2 i ZSM-3)

Modeli ZSM-3 namijenjeni su i za sjetvu žitarica, uljane repice, mahunarki kao što su soja, grah, ratarski grah i krmnih kultura poput lucerne i djeteline

standardna oprema

- modeli ZSM-1 i ZSM-3
- za montažu na sve freze ili roto drljače ZANON koje u opremi imaju valjak
- modeli ZSM-2
- Priklijučak u 3 točke na traktore I^o II^o kategorije
- mrežasti valjak
- set prednjih opruga - zubaca



MODEL ZSM-1



MODEL ZSM-2

ZSM-1 90 cm	ZSM-2 90 cm	ZSM-3 90 cm
ZSM-1 110 cm	ZSM-2 110 cm	ZSM-3 110 cm
ZSM-1 130 cm	ZSM-2 130 cm	ZSM-3 130 cm
ZSM-1 150 cm	ZSM-2 150 cm	ZSM-3 150 cm
ZSM-1 170 cm	ZSM-2 170 cm	ZSM-3 170 cm
ZSM-1 190 cm	ZSM-2 190 cm	ZSM-3 190 cm
ZSM-1 210 cm	ZSM-2 210 cm	ZSM-3 210 cm
ZSM-1 230 cm	ZSM-2 230 cm	ZSM-3 230 cm
ZSM-1 250 cm		ZSM-3 250 cm
		ZSM-3 280 cm
		ZSM-3 300 cm

CIJENE NA UPIT



MODEL ZSM-3





rotacijske drljače modeli SRP



standardna oprema i tehničke karakteristike

- Priključak na traktore I^o (SRP - 1000, 1250, 1500) i II^o kategorije (SRP - 1750, 2000, 2250, 2500, 3000)
- Mjenjač u reduktoru sa **dvije brzine** rada: kod 540 o/min kardanskog vratila - broj okretaja radnih tijela-noževa: 353 o/min kod 1000 o/min - broj okretaja radnih tijela-noževa: 357 o/min (SRP - 1250, 1500, 1750, 2000, 2250, 2500, 3000) - Slika 1
- Plivajući deflektori-usmjerivači - Slika 2
- Kovani noževi dužine 285 mm, debljine 12 mm - Slika 3
- Zadnja daska za izravnavanje s regulacijom - Slika 4



Slika 3

PACKER
VALJAK

Slika 1

Slika 4

Slika 2

MODEL	Broj noževa (kom)	Radna širina (cm)	Potrebna snaga (KS)	Dubina obrade (cm)	Model valjka	Težina stroja (kg)	Cijena € + PDV
SRP - 1000	8	100	35 - 40	28	letvičasti	520	1.970,00
					packer	580	2.150,00
SRP - 1250	10	125	35 - 40	28	letvičasti	568	2.410,00
					packer	639	2.610,00
SRP - 1500	12	150	40 - 50	28	letvičasti	621	2.570,00
					packer	703	2.810,00
SRP - 1750	14	175	50 - 60	28	letvičasti	674	2.720,00
					packer	767	2.980,00
SRP - 2000	16	200	70 - 80	28	letvičasti	732	2.910,00
					packer	836	3.200,00
SRP - 2250	18	225	70 - 80	28	letvičasti	780	3.020,00
					packer	895	3.340,00
SRP - 2500	20	250	80 - 100	28	letvičasti	828	3.180,00
					packer	954	3.540,00
SRP - 3000	24	300	90 - 130	28	letvičasti	924	3.460,00
					packer	1072	3.870,00

DODATNA OPREMA

Hidrolift za modele SRP	1.600,00
Kardan T50 0710 CE C12 TB02 Vijak na odrez SRP 150,175	130,00
Kardan T60 0760 EN C12 TB02 Vijak na odrez SRP 200,225,250	155,00
Kardan T60 0710 EN C12 T26 Tarna spojka SRP 200,225,250	225,00
Kardan T80 0710 EN C12 T28 Tarna spojka SRP 300	275,00

Cijena dodatne opreme važeća je samo uz narudžbu stroja



rotacijske drljače modeli SRPL, SPH i MP



standardna oprema i tehničke karakteristike

- Priključak na traktore II° (modeli SRPL), II° i III° kategorije (modeli SPH) i III° kategorije (modeli MP - sklopivi modeli)
- Mjenjač u reduktoru sa **jednom brzinom** rada: kod 540 o/min kardanskog vratila - broj okretaja radnih tijela-noževa: 353 o/min (modeli SRPL) - Slika 1
- Mjenjač u reduktoru sa **tri brzine** rada: kod 540 o/min kardanskog vratila - broj okretaja radnih tijela-noževa: 343 ili 376 o/min; kod 750 o/min kardanskog vratila - broj okretaja radnih tijela-noževa: 330 ili 362 o/min; kod 1000 o/min - broj okretaja radnih tijela-noževa: 334 i 366 o/min (modeli SPH)
- Mjenjač u reduktoru sa **jednom brzinom** rada: kod 1000 o/min kardanskog vratila - broj okretaja radnih tijela-noževa: 344 ili 375 o/min (modeli MP)
- Plivajući deflektori-usmjerivači - Slika 2
- Kovani noževi dužine 285 mm, debljine 12 mm - Slika 3
- Zadnja daska za izravnavanje s regulacijom - Slika 4



MODEL MP

MODEL	Broj noževa (kom)	Radna širina (cm)	Potrebna snaga (KS)	Dubina obrade (cm)	Model valjka	Težina stroja (kg)	Cijena € + PDV
SRPL - 1250	10	125	35 - 40	28	letvičasti	473	2.300,00
					packer	544	2.500,00
SRPL - 1500	12	150	40 - 50	28	letvičasti	536	2.460,00
					packer	618	2.730,00
SRPL - 1750	14	175	50 - 60	28	letvičasti	589	2.640,00
					packer	682	2.960,00
SRPL - 2000	16	200	70 - 80	28	letvičasti	632	2.800,00
					packer	736	3.160,00
SPH - 2500	20	250	100 - 120	28	letvičasti	986	4.650,00
					packer	1175	5.000,00
SPH - 3000	24	300	100 - 140	28	letvičasti	1101	5.180,00
					packer	1329	5.620,00
MP - 500	40	500 (244)*	190 - 230	28	letvičasti	2645	19.460,00
					packer	2805	20.300,00
MP - 600	48	600 (244)*	230 - 270	28	letvičasti	2966	21.800,00
					packer	3160	22.800,00

*Transportna širina rotodrljače

DODATNA OPREMA

Hidrolift (samo za modele SPH)	1.800,00
Rotor s brzo izmjenjivim radnim organima (samo za modele MP) - NADOPLATA	2.160,00
Kardan T50 0710 CE C12 TB02 Vijak na odrez SRPL 125,150,175	130,00
Kardan T60 0760 EN C12 TB02 Vijak na odrez SRPL 200	155,00
Kardan T60 0710 EN C12 T26 Tarna spojka SRPL 200	225,00
Kardan T80 0710 EN C12 T28 Tarna spojka SPH 250,300	275,00

Cijena dodatne opreme važeća je samo uz narudžbu stroja

MODEL EPRSD/80

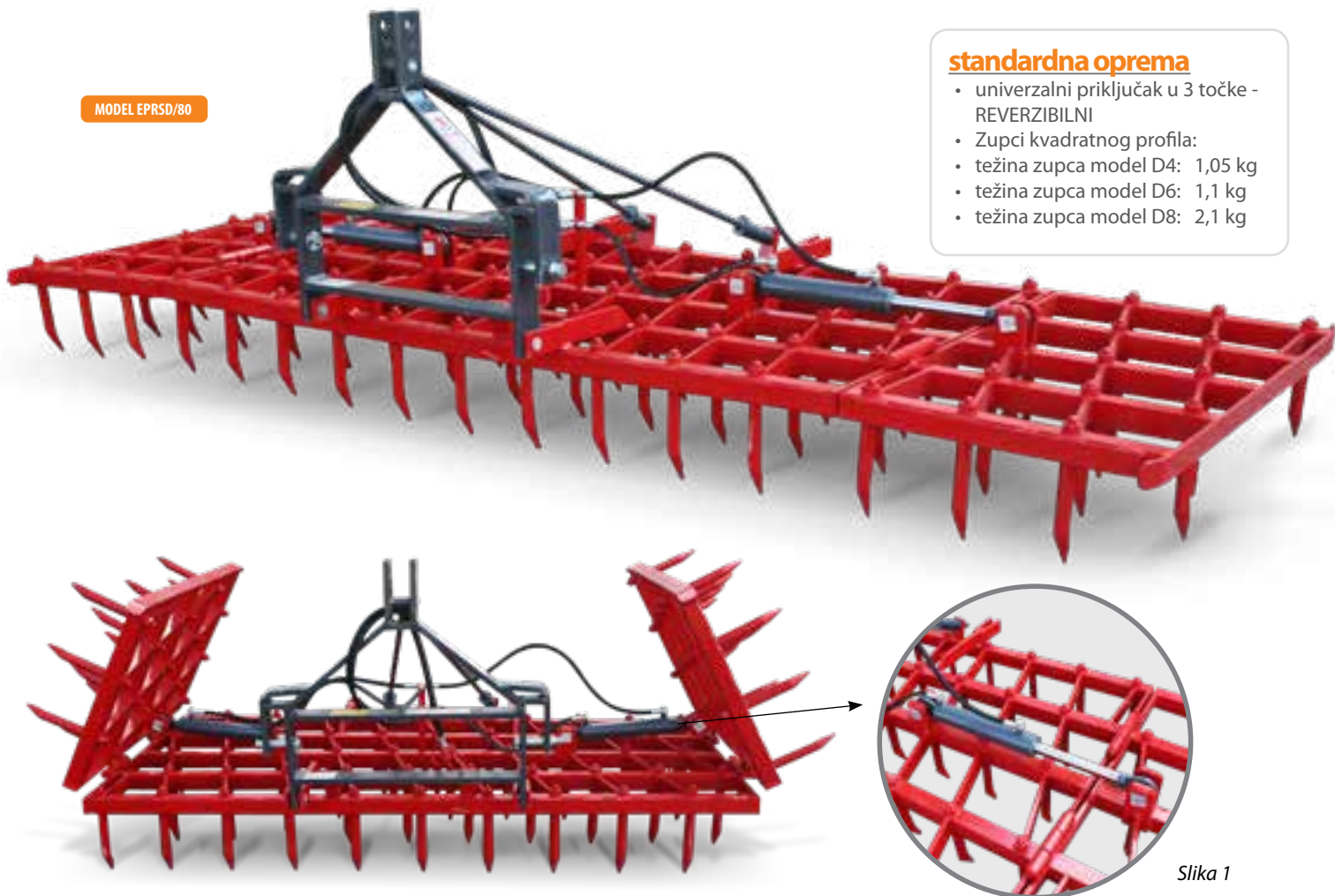

standardna oprema

- univerzalni priključak u 3 točke - REVERZIBILNI
- Zupci kvadratnog profila:
- težina zupca model D4: 1,05 kg
- težina zupca model D6: 1,1 kg
- težina zupca model D8: 2,1 kg

Slika 1

MODEL	Radna širina cm	Dubina obrade cm	Broj zubaca kom	Težina stroja kg	Cijena € + PDV
STANDARD - D4					
EPM/40	200	20	40	210	1.090,00
EPM/46	225		46	230	1.150,00
EPM/50	250		50	250	1.220,00
EPM/60	300		60	280	1.330,00
SREDNJE TEŠKE - D6					
EPRDT/50	250	22	50	270	1.580,00
EPRDT/60	300		60	310	1.780,00
EPRDT/65	325		65	340	1.920,00
EPRDT/70	350		70	360	2.120,00
EPRDT/80	400		80	410	2.330,00
TEŠKE - D8					
EPRSD/50	250	28	50	460	2.200,00
EPRSD/60	300		60	520	2.600,00
EPRSD/65	325		65	550	2.680,00
EPRSD/70	350		70	590	2.780,00
EPRSD/80	400		80	660	2.950,00

DODATNA OPREMA

Hidraulično zatvaranje sekcija - Slika 1

870,00

Cijena dodatne opreme važeća je samo uz narudžbu stroja



lopatari vinogradsko - voćarski, ratarski



standardna oprema

- Priključak na traktore u 3 točke
- Mjenjač u reduktoru sa:
4 brzine rada (modeli PANDA, MINI TORO),
3 brzine rada (modeli TORO),
- Bočni klizači - sanjke podesivi po visini
- Kardanska osovina s tarnom spojkom

MODEL TORO



PRINCIP RADA

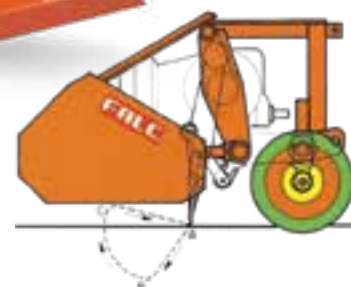

MODEL	Radna širina mm	Dubina kopanja cm	Broj lopata kom	Broj okretaja o/min	Potrebna snaga KS	Težina stroja kg	Cijena € + PDV
PANDA 540 o/min							
P 1000	997	22	4	540	20-35	270	5.390,00
P 1300	1307		6	540	25-40	340	6.540,00
P 1500	1477		6	540	30-50	355	6.720,00
MINI TORO 540 o/min.							
MT 1000	1004	25	4	540	30-60	440	6.730,00
MT 1200	1165		4	540	30-60	460	7.000,00
MT 1300	1412		6	540	40-60	545	8.410,00
MT 1500	1508		6	540	40-60	555	8.500,00
MT 1700	1684		6	540	45-60	565	8.710,00
MT 1800	1818		8	540	50-60	620	10.340,00
MT 2000	1952		8	540	60-70	640	10.480,00
TORO 540 o/min							
T 1500	1504	35	6	540	50-90	725	10.500,00
T 1700	1680		6	540	60-90	750	10.670,00
T 1800	1814		8	540	60-90	850	12.180,00
T 2000	1958		8	540	70-90	900	12.980,00
T 2200	2210		10	540	80-90	1100	15.510,00
T 2500	2480		10	540	80-90	1150	15.670,00



centrifugalni rasipači mineralnih gnojiva



tehničke karakteristike

- Priključak na traktore I^o i II^o kategorije
- Usipni koš (lijevak) iz čeličnog lima, modeli P
- Usipni koš (lijevak) iz visokokvalitetne plastike, modeli PL
- Usipni koš (lijevak) iz INOX-a - modeli PX, RTX
- Disk s lopicama iz INOX-a, modeli RTX
- Mehaničke komande za regulaciju količine rasipanja
- Kardanska osovina



MODEL P

MODEL PL

MODEL PX



slika 1



slika 2



slika 3



slika 4



slika 5



MODEL RTX

MODEL	Kapacitet	Širina rasipanja min-max	Mjere š x d x v	Težina stroja	Cijena € + PDV
	kg	m	mm	kg	€
P 180	200	8 - 14	950x950x950	54	420,00
P 300	320		1050x1050x1090	58	425,00
P 500	450		1110x1110x1170	63	430,00
PL 180	200		950x950x950	54	540,00
PL 400	350		1080x1080x1120	60	550,00
PL 500	450		1110x1110x1170	63	570,00
PX 180	200	12 - 18	950x950x950	54	700,00
PX 300	329		1050x1050x1090	58	720,00
RT-800	740		1500x1295x1020	155	1.650,00
RT-1000	930		1500x1295x1200	168	1.740,00
RTX-800	740		1500x1295x1020	155	2.070,00
RTX-1000	930		1500x1295x1200	168	2.200,00

DODATNA OPREMA

	Cijena € + PDV		
Hidraulična regulacija količine rasipanja (slika 1)	290,00	Mreža za usitnjavanje gruda, modeli P,PL,PX	80,00
Oprema za bočno rasipanje u lijevu stranu, modeli P,PL,PX (slika 2)	220,00	Mreža za usitnjavanje gruda, modeli RT,RT-X	170,00
Oprema za bočno rasipanje u desnu i lijevu stranu, modeli P,PL,PX (slika 3)	270,00	Disk sa 6 lopatica iz nehrđajućeg čelika INOX, modeli P, PL, PX - NADOPLATA	80,00
Oprema za bočno rasipanje u desnu i lijevu stranu, modeli RT,RT-X	360,00	Cerada pokrivna, modeli P,PL,PX	100,00
Usmjerivač-deflektor s nosačima za regulaciju širine rasipanja, modeli P,PL,PX (slika 4)	170,00	Cerada pokrivna, modeli RT,RT-X	260,00
Produžena miješalica modeli P,PL,PX (slika 5)	30,00	Oprema za signalizaciju u prometu s nosačima svjetla	180,00
Produžena miješalica za praškasta i vlažna gnojiva (urea), modeli RT,RT-X	90,00		

Cijena dodatne opreme važeća je samo uz narudžbu stroja



rasipači mineralnih gnojiva

modeli COSMO RE-F i RE-FX; RE-A i REX-A



tehničke karakteristike i standardna oprema

- Priključak na traktor I i II kategorije
- Usipni koš (lijevak) iz čeličnog lima, dno lijevka iz INOX-a - **MODELI RE-F i RE-A**
- Usipni koš (lijevak) iz INOX-a, dno lijevka iz INOX-a - **MODELI RE-FX i REX-A**
- Dvostruki diskovi sa 3 lopatice po disku iz INOX-a - **SVI MODELI**
- Mreža unutar lijevka
- **Hidraulične komande za otvaranje i zatvaranje**
- Mehaničke komande za regulaciju količine rasipanja
- **Kardanska osovina sa limitatorskom spojkom**



MODEL RE-A 1250



MODEL REX 1000



Slika 1

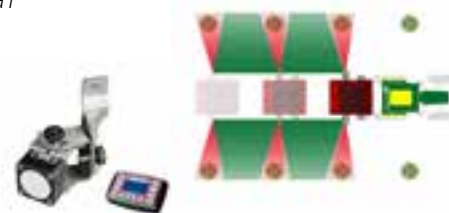

Slika 2

MODEL	Kapacitet	Širina rasipanja min-max	Mjere š x d x v	Težina stroja	Cijena € + PDV
	Litara	m	cm	kg	€
RE-F 600	640	12 - 18 (1,5 - 6 m sa opremom za bočno rasipanje gnojiva)	135 x 100 x 105	188	3.290,00
RE-FX 600	640		135 x 100 x 105	188	3.380,00
RE-A 1000	981		150 x 135 x 115	195	3.400,00
RE-A 1250	1088		150 x 135 x 120	198	3.580,00
REX-A 1000	981		150 x 135 x 115	195	3.460,00
REX-A 1250	1088		150 x 135 x 120	198	3.660,00

DODATNA OPREMA

	Cijena € + PDV		Cijena € + PDV
Oprema za bočno rasipanje gnojiva u vinogradima, voćnjacima u desnu i lijevu stranu ili samo u desnu ili samo u lijevu stranu (INOX) - Slika 1	480,00	Cerada pokrivna	300,00
Produžena mješalica za praškasta i vlažna gnojiva / urea	90,00	Oprema za signalizaciju u prometu	180,00
		Nadopлата za SONAR - Slika 2	2.770,00

Cijena dodatne opreme važeća je samo uz narudžbu stroja



rasipač mineralnih gnojiva

modeli COSMO VNA i VNA-X



tehničke karakteristike i standardna oprema

- Pogodan za rad i na terenima pod nagibom
- Priključak na traktor I^o i II^o kategorije
- Usipni koš (lijevak) iz čeličnog lima, dno lijevka iz INOX-a - modeli VNA
- Usipni koš (lijevak) iz INOX-a, dno lijevka iz INOX-a - modeli VNA-X
- Dvostruki diskovi iz INOX-a - svi modeli
- Oprema za bočno rasipanje gnojiva u desnu i lijevu stranu ili samo desnu ili samo lijevu stranu
- Mreža unutar lijevka
- Miješalica unutar lijevka
- Hidraulične komande za otvaranje i zatvaranje
- Mehaničke komande za regulaciju količine rasipanja
- Kardanska osovina sa limitatorskom spojkom



MODEL VNA



MODEL VNA-X

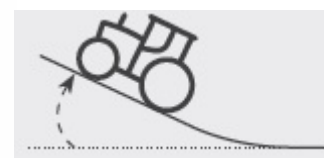

Pogodan za rad na
nagutim terenima

MODEL	Kapacitet	Širina rasipanja min-max	Mjere š x d x v	Težina stroja	Cijena € + PDV
	Litara	m	cm	kg	€
VNA 600	600	12 - 18	110x111x107	190	3.330,00
VNA-X 600	600		110x111x107	190	3.820,00

DODATNA OPREMA

Kotači	80,00
Bočni produžeci	130,00
Elektronska kontrola rasipanja	1.470,00
Pokrivna cerada	200,00
Oprema za signalizaciju u prometu	220,00

Cijena dodatne opreme važeća je samo uz narudžbu stroja



rasipači mineralnih gnojiva

modeli COSMO Y i Y-X



tehničke karakteristike i standardna oprema

- Priključak na traktor I i II kategorije
- Usipni koš (lijevak) iz čeličnog lima, dno lijevka iz INOX-a - **MODEL I Y**
- Usipni koš (lijevak) iz INOX-a, dno lijevka iz INOX-a - **MODEL I Y-X**
- Dvostruki diskovi sa 3 lopatice po disku iz INOX-a - **SVI MODEL I**
- Mreža unutar lijevka
- **Pojedinačne hidraulične komande za otvaranje i zatvaranje**
- Mehaničke komande za regulaciju količine rasipanja
- Produžena mješalica
- **Kardanska osovina sa limitatorskom spojkom**



MODEL Y 1200



MODEL Y-X 1200

MODEL	Kapacitet	Širina rasipanja min-max (1,5 - 6 m sa opremom za bočno rasipanje gnojiva)	Mjere š x d x v	Težina stroja	Cijena € + PDV
	Litara		m	cm	kg
Y 1200	1200		200 x 115 x 120	250	3.670,00
Y 1850	1800		200 x 115 x 150	290	4.160,00
Y-X 1200	1200		200 x 115 x 120	250	4.220,00
Y-X 1850	1800		200 x 115 x 150	290	5.060,00

DODATNA OPREMA

	Cijena € + PDV		Cijena € + PDV
Oprema za bočno rasipanje gnojiva u vinogradima, voćnjacima u desnu i lijevu stranu (INOX)	280,00	Set kotača	80,00
KIT produžene lopatice za rasipanje od 19-24 m	160,00	Cerada pokrivna	260,00
		Oprema za signalizaciju u prometu	210,00

Cijena dodatne opreme važeća je samo uz narudžbu stroja



rasipači mineralnih gnojiva s klatećom cijevi



tehničke karakteristike

- Priključak na traktore I^o i II^o kategorije
- Usipni lijevak (koš) iz stakloplastike, osim za model PDC 400 (plastika)
- Mehaničke komande za regulaciju količine rasipanja
- Precizna i uniformna raspodjela gnojiva sa dodatnom opremom namijenjeni su i za rasipanje soli i pijeska u zimskim uvjetima
- Produžena mješalica
- **Kardanska osovina**



MODEL PDHV-1000



MODEL PDC-400



MODEL PDV-500

MODEL	Kapacitet	Širina rasipanja min-max	Mjere š x d x v	Težina stroja	Cijena € + PDV
	Litara	m	cm	kg	€
PDC-400	380	8 - 16	111 x 111 x 117	100	1.390,00
PDV-500	480		138 x 106 x 90	130	1.780,00
PDV-600	580		138 x 106 x 100	142	1.980,00
PDHV-800	850		186 x 130 x 97	170	2.180,00
PDHV-1000	1150		186 x 130 x 107	180	2.380,00
PDHV-1250	1250		186 x 130 x 120	195	2.580,00

DODATNA OPREMA

	Cijena € + PDV		Cijena € + PDV
Oprema za daljinsku regulaciju količine rasipanja (hidraulična) za ugradnju na traktor	220,00	Cijev INOX za rasipanje soli i pijeska (1-2 m)	500,00
Cerada pokrivna za model PDC	90,00	Cijev INOX za rasipanje soli i pijeska (5-6 m)	490,00
Cerada pokrivna za model PDV	230,00	Mreža za usitnjavanje gruda za model PDC	70,00
Cerada pokrivna za model PDHV	250,00	Mreža za usitnjavanje gruda za model PDV	220,00
		Mreža za usitnjavanje gruda za model PDHV	230,00

Cijena dodatne opreme važeća je samo uz narudžbu stroja



vučeni rasipač mineralnih gnojiva model TXR



tehničke karakteristike i standardna oprema

- Modeli TXR dizajnirani su kako bi zadovoljili potrebe profesionalnih operatera i izvođača u distribuciji gnojiva na velikim parcelama. Opremljeni su spremnikom velike autonomije utovara koji jamči veliki dnevni radni prinos. Model TXR opremljen je univerzalnim difuzijskim sustavom za distribuciju blago vlažnih proizvoda, inertnih organskih gnojiva do 12 metara i mineralnih gnojiva do 24 metra širine rasipanja. Velika kontaktna površina pneumatika smanjuje pritisak na tlo čak i u posebno kritičnim uvjetima.
- Ručno podešavanje količine rasipanja
- Unutarnja zaštitna rešetka
- Otvaranje i zatvaranje izlaza gnojiva s hidrauličkom kontrolom - **Slika 1**
- Gumena traka za doziranje na diskove - **Slika 2**
- Usipni koš od nehrđajućeg čelika INOX-a
- Diskovi i lopatice od nehrđajućeg čelika INOX-a
- **Kardanska osovina**
- Dimenzije gume 385/65 R 22.5
- Stražnja svjetla
- Inspeksijske ljestve
- Zračne kočnice
- Parkirna kočnica - **Slika 3**



MODEL TXR



Slika 1



Slika 2



Slika 3

MODEL	Kapacitet	Širina rasipanja min-max	Mjere š x d x v	Težina stroja	Cijena € + PDV
	kg	m	cm	kg	€
TXR 4000	4000	12 - 24	215x470x195	1430	30.000,00
TXR 6000	6000		215x470x225	1500	32.430,00

DODATNA OPREMA

Pokrivna cerada	280,00
Usmjerivač- deflektor s nosačima za regulaciju količine rasipanja	1.500,00
Homologacija za cestovni promet "Mother Regulation"	CIJENA NA UPIT

Cijena dodatne opreme važeća je samo uz narudžbu stroja



rotacijski razbacivači stajskog gnoja s bočnim izbacivanjem

E.II ANNOVI

Namijenjeni za transport i razbacivanje stajskog gnoja

MODEL 150



slika 2



slika 1



model RS 180 adaptiran u prikolicu za silažu s povišenim stranicama i zadnjim hidrauličnim vratima



MODEL RS 180

standardna oprema

- Vozno postolje sa sandukom i podnim lancima
- Turbina za razbacivanje sa 1 usitnjavačkim rotorom
- Turbina za razbacivanje sa duplim rotorom za usitnjavanje i lopaticama za zaštitu od kamena **RS 180**
 - Mehanička potporna noga
- Rabljeni pneumatici s vojnih vozila koji su velike robusnosti i izdržljivosti
- Uređaj za hidraulično pomicanje lanaca
- Osovina bez kočnica (dodatna oprema)
 - BOGIE osovina za model **RS 180**
- Dno od inoxa (3 mm) i 3 kom brodski lanci za **RS 180**
 - Kardanska osovina

MODEL / KARAKTERISTIKE		A 65	A 85	90/110	150	RS 180
Zapremina	m ³	5	7	10	13	16
Visina stranica	cm	80	100	125	125	150
Promjer turbine	m	1,55	1,55	1,80	1,80	2
Domet razbacivanja	m	6	6	10	10	12-15
Broj lanaca	kom	2	3	3	4	3
Širina traga kotača	cm	220	220	235	248	255
Dimenzije pneumatika	-	385/65x22.5	385/65x22.5	425/65x22.5	425/65x22.5	500/60x22.5
Broj kotača	kom	2	2	2	4	4
Minimalna potrebna snaga traktora	KS	60	70-80	100	110	130
Težina stroja	kg	1350	2100	2650	4000	5200
Cijena € + PDV	€	11.800,00	15.800,00	18.900,00	25.900,00	47.300,00

DODATNA OPREMA

	Cijena € + PDV		Cijena € + PDV
Hidraulični uređaj za nagib diska za model A 65	295,00	Mehaničke kočnice i signalizacijska svjetla za modele A 85 i 90/110	1.590,00
Hidraulična bočna vrata na rotoru - osim modela RS 180	830,00	Hidraulične kočnice i signalizacijska svjetla za model A 65	1.520,00
Hidraulična ploča za podešavanje doziranja i za primjenu materijala za kalcifikaciju za modele A 65 i A 85	2.200,00	Hidraulične kočnice i signalizacijska svjetla za modele A 85 i 90/110	1.850,00
Hidraulična ploča za podešavanje doziranja i za primjenu materijala za kalcifikaciju za model 90/110	2.400,00	Hidraulične kočnice i signalizacijska svjetla za model 150	4.540,00
Hidraulična ploča za podešavanje doziranja i za primjenu materijala za kalcifikaciju za modele 150 i RS 180	3.510,00	Hidraulične kočnice i signalizacijska svjetla za model RS 180	4.880,00
Hidraulično pogonjeni adapter (disk) za lokalno polaganje gnoja za model A 65	810,00	Pneumatske kočnice i signalizacijska svjetla za modele RS 180	3.720,00
BOGIE osovina za model 150	3.600,00	Pneumatske kočnice i signalizacijska svjetla za model 150	3.570,00
Mehaničke kočnice i signalizacijska svjetla za model A 65	1.300,00	Adaptacijski komplet za pretvorbu RS 180 u prikolicu za silažu 24 m ³ (povišene stranice i zadnja hidraulična vrata) - slika 1 i 2	6.300,00
		Stranice od INOX-a	CIJENA NA UPIT
		Homologacija "Mother Regulation"	CIJENA NA UPIT

Cijena stroja s novim pneumaticima i inox stranicama - na upit. Cijena dodatne opreme važeća je samo uz narudžbu stroja



rotacijski razbacivači stajskog gnoja s valjcima za stražnje izbacivanje

F.I.I ANNOVI

Namijenjeni za transport i razbacivanje stajskog gnoja

standardna oprema

- Vozno postolje sa sandukom i drvenom podlogom
- Sklop vertikalnih valjaka za razbacivanje
- Uređaj za hidraulično pomicanje podnih lanaca
- Fiksne stranice
- Osovina bez kočnica (dodatna oprema)
- Transmisija 540 o/min za modele 50 P, 70 P i RS 90 P
- Transmisija 1000 o/min za modele RS 140 P, RS 140 P LARGO i RS 200 P
- Kardanska osovina



MODEL 50 P



MODEL RS 90 P



MODEL RS 140 P



MODEL RS 140 P LARGO



MODEL RS 200 P

MODEL / KARAKTERISTIKE		50 P	70 P	RS 90 P	RS 140 P	RS 140 P LARGO	RS 200 P
Zapremnina	m ³	5	7	8	12	17	22
Širina razbacivanja	m	5	5	10	10	15	15
Tip valjaka za razbacivanje	-	Lopatice	Spiralni	Spiralni	Spiralni	Spiralni	Spiralni
Broj valjaka	kom	4	4	2	2	2	2
Visina valjaka za razbacivanje	m	0,98	1,15	1,60	1,70	1,90	1,90
Broj kotača	kom	2	2	2	4	4	6
Dimenzije pneumatika	-	11/80x15,3 novi	400/60x15,5 novi	425/65x22,5 obnovljeni	425/65x22,5 obnovljeni	500/60x22,5 novi	560/60x22,5 novi
Dimenzije platforme	m	3,80 x 1,80	4 x 1,80	4,75 x 1,50	5,80 x 1,50	5,25 x 2,10	6,50 x 2,20
Vanjska širina kotača	m	1,90	2,05	2,25	2,50	2,55	2,55
Broj podnih lanaca	kom	2	3	3	4	4	4
Ukupna duljina prikolice	m	5,60	5,60	6,90	7,80	8,70	9,60
Visina stranica	m	0,50	0,80	1,25	1,50	1,50	1,50
Visina prikolice	m	2	2,10	2,55	2,90	3,30	3,30
Težina	kg	1550	1750	2900	4500	6200	8200
Potrebna snaga	KS	60	70	100	140	140	160
Cijena € + PDV	€	13.360,00	15.680,00	23.970,00	34.650,00	60.950,00	73.960,00

DODATNA OPREMA

	Cijena € + PDV		Cijena € + PDV
Mehaničke kočnice i signalizacijska svjetla za modele 50 P i 70 P	1.250,00	Stražnja hidraulična ploča za podešavanje doziranja za modele 50 P, 70 P i RS 90 P	2.190,00
Hidraulične kočnice i signalizacijska svjetla za modele 50 P i 70 P	1.490,00	Stražnja hidraulična ploča za podešavanje doziranja za model RS 140 P	3.120,00
Mehaničke kočnice i signalizacijska svjetla za model RS 90 P	1.590,00	Stražnja hidraulična ploča za podešavanje doziranja modele RS 140 P LARGO i RS 200 P	3.270,00
Hidraulične kočnice i signalizacijska svjetla za model RS 90 P	1.830,00	Pocinčane stranice za model 50 P	880,00
Pneumatske kočnice i signalizacijska svjetla za modele RS 140 P, RS 140 P LARGO i RS 200 P	3.570,00	Pocinčane stranice za model 70 P	1.280,00
Hidraulične kočnice i signalizacijska svjetla za modele RS 140 P, RS 140 P LARGO i RS 200 P	4.880,00	Pocinčane stranice za model RS 90 P	1.590,00
Stražnje usmjerivačke ploče za regulaciju širine razbacivanja (2kom) za modele 50 P i 70 P	450,00	Ovjes sa samovodećim stražnjim kotačima i hidrauličnim blokiranjem ovjesa osovine za model RS 140 P	3.600,00
		Pod i stranice od INOXA 304 za modele RS 140 P, RS 140 P LARGO i RS 200 P	CIJENA NA UPIT

Cijena dodatne opreme važeća je samo uz narudžbu stroja



polagači folije modeli SF i SFB



MODEL SF200

PREDNOSTI SADNJE NA FOLIJU (ILI MATERIJAL OD BIORAZGRADIVE CELULOZE)

- Mogućnost ranije sadnje (do 20 dana prije) Zaštita i gnojidba vrši se prije sadnje Nema kultivacije
- Smanjena gnojidba dušikom Smanjena upotreba herbicida Nema pokorice
- Staklenički učinci: rana sjetva; brži rast; rana cvatnja**
- Smanjena vlaga u kišnim mjesecima
- Niži troškovi navodnjavanja
- Povećanje prinosa zbog dostupnosti vode: +30-50%
- Ujednačena i homogena sadnja
- Sadnja na istoj dubini
- Minimalna perforacija folije
- Zadržano isparavanje vlage u sušnim mjesecima

POLAGAČ FOLIJE model SF1

Polagači folije ili materijala od biorazgradive celuloze koriste se kao samostalni strojevi ili za polaganje folije i sadnju presadnica u jednom proходу (kao dodatak sadilicama presadnica koje su opremljene ulagačima – šalicama za probijanje folije.) Mogućnost ugradnje uređaja za polaganje cijevi za navodnjavanje “kap na kap” ispod folije – dodatna oprema

Prednji valjak ravna i lagano zbija teren (priprema za sadnju), prednji plugovi razgrću-otvaraju tlo, stvarajući brazdice za polaganje folije.

Središnji valjak razvlači foliju, a stražnji kotači osiguravaju stalan kontakt folije sa zemljom olakšavajući nagrtanje. Stražnji plugovi nagrtu zamlju na rubove folije na obje strane. Modeli s prednjim valjkom predviđeni su za polaganje folije i na slabije pripremljenim terenima. Mogućnost ugradnje prednjih gumenih kotača umjesto prednjeg valjka (samo za savršeno ravne i blago zbijene terene)

POLAGAČ FOLIJE -GREĐIČAR model SFB

Namijenjen je istovremenom formiranju gređice i postavljanju folije na tako formiranu gređicu

Dimenzije gređica:

Širina gređice od 30 do 120 cm; visina gređice do 30 cm

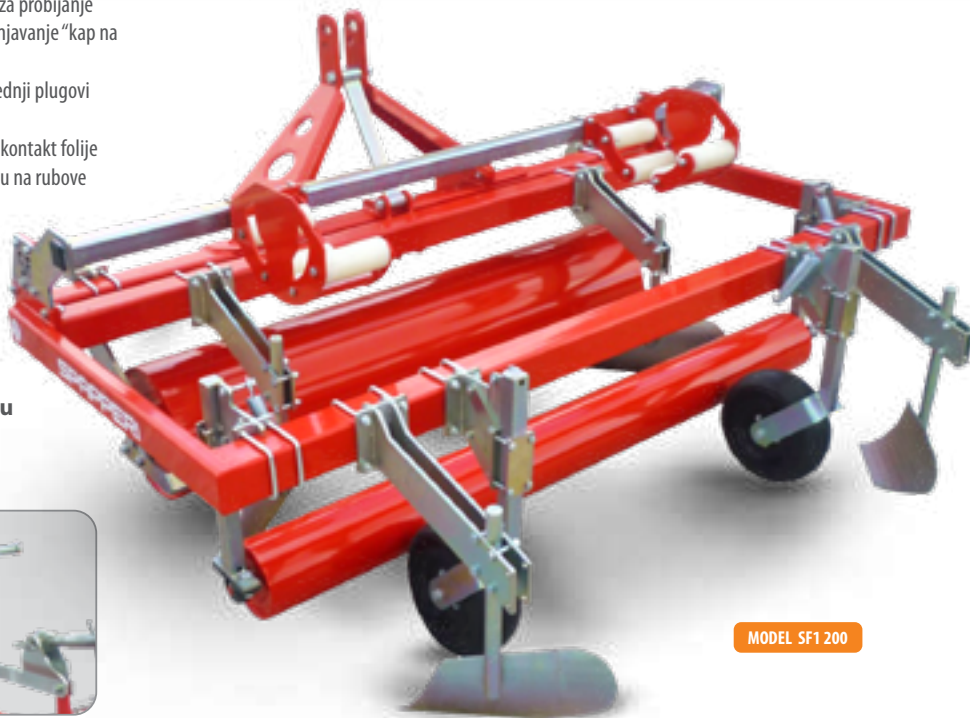

MODEL SF1200

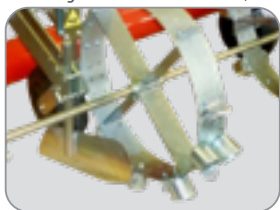

slika 1

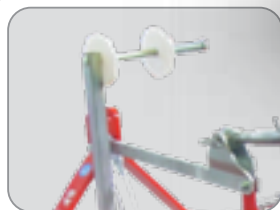

slika 2

MODEL	Maksimalna širina folije cm	Širina okvira cm	Potrebna snaga traktora KS	Težina stroja kg	Cijena € + PDV €
SF1 160	80 - 120	160	35	399	4.230,00
SF1 200	80 - 160	200	40	420	4.550,00
SF1 250	80 - 210	250	45	445	4.870,00
SFB 200	120 (160 na zahtjev)	200	70	673	9.965,00

DODATNA OPREMA

	Cijena € + PDV		Cijena € + PDV
Zadnji priključak u 3 točke (za priključak sadilica presadnica) samo za modele SF (nije za model SFB)	850,00	Oprema za probijanje rupa na foliji (navesti promjer Ø i razmak rupa) - Slika 1	1.530,00
Marker mehanički (dužina 630 - 930 mm) - par	820,00	Dodatni kolut za probijanje rupa na foliji ((navesti promjer Ø i razmak rupa)	700,00
Marker hidraulični (dužina 630 - 930 mm) - par	1.520,00	Uređaj za doziranje mikrogranulata sa 1 izlazom	1.250,00
Nosač cijevi za navodnjavanje- kap na kap ispod folije (cijena za 1 red) Slika 2	385,00	Uređaj za doziranje gnojiva (spremnik 105 litara) sa 2 izlaza	2.800,00

Cijena dodatne opreme važeća je samo uz narudžbu stroja

stroj za skupljanje (namatanje) plastične folije

model TORMENTA

standardna oprema

- Priključivanje na trozglobnu poteznicu traktora kategorije II^o
- Fiksni okvir duljine 2,5 m
- Hidraulično kvačilo protiv kidanja
- Čelična šipka za namatanje
- Okvir za držanje namotaja
- Mehaničko skidanje namotaja izbacivanjem na tlo
- Potporne noge: 4 kom
- Zaštite od nehrđajućeg čelika
- Stroj izrađen prema CE propisima s certifikatom proizvođača



180 cm
radna širina

35 cm

180 cm

35 cm

Slika 1

Slika 2

MODEL		TORMENTA
Širina okvira	cm	250
Radna širina	cm	180
Dimenzije stroja	cm	250x110x90
Promjer diska namatanja	cm	75
Orijentacijska težina	kg	300
Potrebna snaga	KS	50 - 120
Cijena € + PDV	€	6.200,00

DODATNA OPREMA	Cijena € + PDV
Dotatna čelična šipka za namatanje	150,00
Teleskopski hidraulični kran za pomoć pri namatanju (slika 1.)	2.200,00
Konusni kavez - Slika 2	850,00
Diskovi za usmjeravanje - Slika 3	480,00



Slika 3



stroj za postavljanje mikro crijeva za navodnjavanje model AGOSTINA



standardna oprema

- Okvir za priključivanje u 3 točke
- Radni element na paralelogramu
- Prednji željezni kotači
- Ralo za otvaranje brazdice
- Diskovi za zatvaranje brazdice
- Dvostruki držači mikro crijeva

AGOSTINA je robustan i precizan stroj za postavljanje mikro-crijeva za navodnjavanje, dostupan od 1 do 7 redova. Svestran i prilagodljiv, može se opremiti mehaničkim ili hidrauličkim okvirima za prilagodbu različitim kulturama. Nudi operativnu učinkovitost čak i u teškim uvjetima. Idealno je rješenje za pouzdano i prilagođeno upravljanje navodnjavanjem. Izgrađen da traje, osigurava visoke performanse čak i na složenom ili neravnom terenu.



model AGOSTINA – 3 reda



model AGOSTINA – 5 redova

MODEL AGOSTINA	Širina okvira cm	Potrebna snaga traktora KS	Cijena € + PDV
Fiksni okvir	250	50 - 150	1.600,00
Mehanički teleskopski okvir	250 - 350		2.200,00
Hidraulični teleskopski okvir			3.500,00
Element AGOSTINA	Radni element za 1 red		1.700,00

Primjer za narudžbu	Mehanički teleskopski okvir	+	5 kom	Element AGOSTINA	= 10.700,00 € + PDV
	2.200,00 €	+	5 x	1.700,00 €	

DODATNA OPREMA

Okvir po narudžbi

Cijena € + PDV

CIJENA NA UPIT

WOLF PRO sadilica presadnica standardna oprema

- Poluautomatske sadilice (pogon sadnih elemenata preko gumenih kotača uporabnih za rad na plastičnoj foliji ili bez)
- Namijenjene su za sadnju presadnica slijedećih oblika:
 - 1 – konusne ili cilindrične do \varnothing 6 cm promjera
 - 2 – kockaste do 8 cm
 - 3 – Presadnice sa golim korijenom
 - 4 – Sjemenje ili lukovice do promjera 6 cm
- Nosač presadnica kapaciteta 4 okvira (kontejnera), okretljiv, ili horizontalne police s 2 ili više polica.
- Sistem za distribuciju-sadnju okretni, vertikalni sa šalicama za probijanje, **od 1 do 8 komada po elementu** u zavisnosti od razmaka sadnje unutar reda Razmak između redova:
 - minimalni 30 cm / WOLF PRO COMPACT
 - minimalni 50 cm WOLF PRO
 - -maksimalni 90 cm (**veći razmak na zahtjev**)
- Razmak unutar reda (od presadnice do presadnice) kod svih modela sadilica:
 - najmanji 25 cm kod maksimalnog broja šalica-ulagača (8 kom) po redu; najveći 200 cm kod minimalnog broja šalica-ulagača (1 kom) po redu
- Maksimalni učinak sadnje: 4000 presadnica/ sat po 1 redu
- **Mogućnost ugradnje električnog sustava za sinhronizirano navodnjavanje presadnica**
- **1, 2, 3, 4, 5 i 6-REDNE SADILICE**



SEEDPRO sijačica standardna oprema

- Poluautomatske sijačice (pogon sadnih elemenata preko gumenih kotača uporabnih za rad na plastičnoj foliji ili bez)
- Zahvaljujući nizu diskova s rupama različite veličine ovisno o sjemenu koje se koristi, **Seedpro** se može koristiti s različitim vrstama sjemena: **bundeve, rajčice, dinje, tikvice, lubenice, kukuruza i dr.** Sistem za distribuciju-sadnju okretni, vertikalni sa šalicama za probijanje, **od 1 do 8 komada po elementu** u zavisnosti od razmaka sadnje unutar reda Razmak između redova:
 - minimalni 30 cm /WOLF PRO COMPACT
 - minimalni 50 cm WOLF PRO
 - -maksimalni 90 cm (**veći razmak na zahtjev**)
- Razmak unutar reda (od sjemena do sjemena) kod svih modela sadilica:
 - najmanji 25 cm kod maksimalnog broja šalica-ulagača (8 kom) po redu; najveći 200 cm kod minimalnog broja šalica-ulagača (1 kom) po redu
- Maksimalni učinak sadnje: 4000 presadnica / sat po 1 redu
- **Mogućnost ugradnje električnog sustava za sinhronizirano navodnjavanje sjemena**
- **1, 2, 3, 4, 5 i 6-REDNE SIJAČICE**



standardna oprema

- Poluautomatske sadilice (pogon sadnih elemenata preko gumenih kotača TWINDRIVE, uporabnih za rad i na plastičnoj foliji).
- Namijenjene su za sadnju presadnica slijedećih oblika:
 - A =** 1 – konusne ili cilindrične do 6 cm promjera
 - 2 – kockaste od 3x3 do 4x4 i 5x5 cm
 - 3 – Presadnice sa golim korijenom
 - 4 – Sjemenje ili lukovice do promjera 5 cm

Slika 1

B = Nosač presadnica kapaciteta 6 okvira

(kontejnera), okretljiv, 1 komad za svaki red - **Slika 2**

C = Sistem za distribuciju-sadnju okretni, vertikalni sa šalicama za probijanje, od 1 do 6 komada po elementu u zavisnosti od razmaka sadnje unutar reda (**standardni ulagač za presadnice do širine 4 cm (A) i visine 15 cm (D)**) **Slika 3**

- Razmak između redova:
 - minimalni 70 cm-maksimalni 129 cm kod 4 - 5 - 6 rednih sadilica (**manji ili veći razmak na zahtjev**);
 - minimalni 48 cm-maksimalni 122 cm kod 2 rednih sadilica, 75 cm maksimalni kod 3 rednih sadilica (**manji ili veći razmak na zahtjev**)
- Razmak unutar reda (od presadnice do presadnice) kod svih modela sadilica:
 - najmanji 20 cm kod maksimalnog broja šalica-ulagača (6 kom) po redu;
 - najveći 180 cm kod minimalnog broja šalica-ulagača (1 kom) po redu
- Maksimalni učinak sadnje: 3000 presadnica na sat po jednom redu
- **NAPOMENA: 5 i 6-REDNE SADILICE NA ZAHTJEV**



MODEL AS06 AT	Razmak unutar reda cm	Broj šalica-ulagača po redu kom	Potrebna snaga KS	Težina stroja kg	Cijena € + PDV
---------------	-----------------------	---------------------------------	-------------------	------------------	----------------

AS/1 broj redova 1; širina okvira : 160 cm

AS/1 D1	120-138-150-168-180	1	30 - 35	255	5.820,00
AS/1 D2	60-69-75-84-90	2		258	6.180,00
AS/1 D3	40-46-50-53-60	3		261	6.540,00
AS/1 D4	30-34-39-42-45	4		264	6.900,00
AS/1 D5	24-27-30-34-36	5		267	7.260,00
AS/1 D6	20-23-25-28-30	6		270	7.620,00

AS/2 broj redova 2; širina okvira : 200 cm

AS/2 D1	120-138-150-168-180	1x2	35 - 45	390	9.030,00
AS/2 D2	60-69-75-84-90	2x2		396	9.750,00
AS/2 D3	40-46-50-53-60	3x2		402	10.470,00
AS/2 D4	30-34-39-42-45	4x2		408	11.190,00
AS/2 D5	24-27-30-34-36	5x2		414	11.910,00
AS/2 D6	20-23-25-28-30	6x2		420	12.630,00

AS/3 broj redova 3; širina okvira : 250 cm

AS/3 D1	120-138-150-168-180	1x3	55 - 60	535	12.100,00
AS/3 D2	60-69-75-84-90	2x3		544	13.180,00
AS/3 D3	40-46-50-53-60	3x3		553	14.260,00
AS/3 D4	30-34-39-42-45	4x3		562	15.340,00
AS/3 D5	24-27-30-34-36	5x3		571	16.420,00
AS/3 D6	20-23-25-28-30	6x3		580	17.500,00

AS/4 broj redova 4; širina okvira : 300 cm

AS/4 D1	120-138-150-168-180	1x4	60 - 70	680	15.590,00
AS/4 D2	60-69-75-84-90	2x4		692	17.030,00
AS/4 D3	40-46-50-53-60	3x4		704	18.470,00
AS/4 D4	30-34-39-42-45	4x4		716	19.910,00
AS/4 D5	24-27-30-34-36	5x4		728	21.350,00
AS/4 D6	20-23-25-28-30	6x4		740	22.790,00

"A" = Slika 1

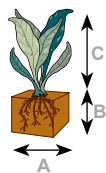
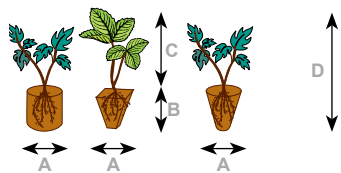

A	cm. 1,5+6
B	cm. 4+7
C	cm. 8+23
D	cm 12+30



Mod	Ø cm (A)
S	3,0 - 4,0
M	4,1 - 5,0
L	5,1 - 6,0
XL	6,1 - 7,0

C = Slika 3

- ULAGAČI PRESADNICA - Šalice za probijanje (S-uski, M- standard; L - srednji; XL - široki)
- NAPOMENA - prilikom narudžbe navesti mjere presadnica prema shematskom prikazu radi odabira ulagača - šalice za probijanje

Slika 4



"B" = Slika 2

MODEL AS/2



MODEL AS/1 s POLAGAČEM FOLIJE SF i DOZATOROM GNOJIVA

DODATNA OPREMA	Cijena € + PDV
Marker mehanički	950,00
Marker hidraulični	1.650,00
Sinkronizirani uređaj za navodnjavanje između šalice-ulagača sa cijevima i ventilima (cijena za 1 red)	600,00
Rezervoar zapremine 330 litara (samo bez dozatora gnojiva) sa okvirom za montažu na stroj	880,00
Rezervoar zapremine 1000 litara sa okvirom i prihvatom u tri točke za montažu na prednje tri točke na traktoru	2.810,00
Uređaj za polaganje cijevi za navodnjavanje kap na kap (za sadnju bez folije) - cijena za 1 red	385,00
Raonik-polagač cijevi za navodnjavanje kap na kap u tlo s paralelogramskim kotačem - cijena za 1 red	490,00
Raonik-polagač cijevi za navodnjavanje kap na kap u tlo s hidrauličnim diskom - cijena za 1 red	720,00
Ojačani okvir R2, R3 ili F3 (prilikom ugradnje dodatne opreme potrebno je predvidjeti i ojačani okvir u ovisnosti od količine dodatne opreme)	
Dozator mikrogranulata sa 1 izlazom (za sadnju bez folije) - cijena za 1 red	
Dozator gnojiva (1x105 litara) za 1 i 2 reda (za sadnju bez folije)	
Dozator gnojiva (2x105 litara) za 3 i 4 reda (za sadnju bez folije)	
Poprečni nosači presadnica u dva ili tri reda (Slika 4) - umjesto okretljivih nosača presadnica	
Komplet bočnih sklopivih nosača presadnica (lijevi + desni)	
	CIJENA NA UPIT

Cijena dodatne opreme važeća je samo uz narudžbu stroja



strojevi za sadnju presadnica povrtnih kultura sa hvataljkama MODELI TU AT TWINDRIVE

tehničke karakteristike

- Namjena - Poluautomatske sadilice (pogon sadnih elemenata preko gumenih kotača - TWIN DRIVE)
- Namijenjene su za sadnju presadnica sljedećih karakteristika:
- Presadnice s **golim korijenom**, konusne, kockaste, od 1,5 do 4 cm promjera - slika 1
- Kasete za presadnice, 2 komada za jedan red
- Sistem za sadnju okretljiv, vertikalni
- sa 10, 15, 20, 30 hvataljki
- Prilagođavanje terenu postignuto je neovisnim oscilirajućim aparatima za sadnju.
- Regulacija dubine sadnje i zagrtanja ručicama i oprugama za prebacivanje težine - Slika 2
- **Maksimalni učinak sadnje: 2000 /2500 presadnica na sat po jednom redu**
- **NA ZAHTJEV : 5 i 6-REDNE sadilice ili sadilice sa većim ili manjim brojem hvataljki za unutar-redne razmake od 6, 8 ili 12 cm**

MODEL TU P10/2



Slika 2



MODEL TU60 P15/2

MJERE PRESADNICE

Slika 1

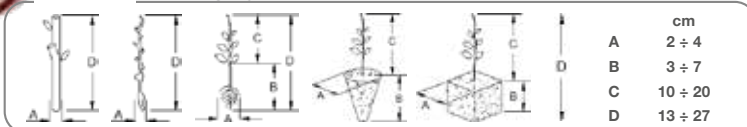

MODEL	Razmak unutar reda (od presadnice do presadnice) cm	Razmak između redova cm	Broj hvataljki	Potrebna snaga KS	Težina stroja kg	Cijena € + PDV
TU40 P10/ 1-redna	16 - 84 (212)	-	10	35	290	5.820,00
TU60 P20/ 1-redna	12 - 34 (57)		20		305	6.470,00
TU60 P30/ 1-redna	8 - 23 (57)		30		315	6.910,00
TU40 P10/ 2-redna	16 - 84 (212)	NAVESTI PRILIKOM NARUDŽBE	10	45	430	9.030,00
TU60 P20/ 2-redna	12 - 34 (57)		20		460	10.320,00
TU60 P30/ 2-redna	8 - 23 (57)		30		470	11.400,00
TU40 P10/ 3-redna	16 - 84 (212)	NAVESTI PRILIKOM NARUDŽBE	10	55	570	12.580,00
TU60 P20/ 3-redna	12 - 34 (57)		20		615	14.390,00
TU60 P30/ 3-redna	8 - 23 (57)		30		625	16.000,00
TU40 P10/ 4-redna	16 - 84 (212)	NAVESTI PRILIKOM NARUDŽBE	10	75	710	15.570,00
TU60 P20/ 4-redna	12 - 34 (57)		20		770	18.170,00
TU60 P30/ 4-redna	8 - 23 (57)		30		785	20.330,00

DODATNA OPREMA

	Cijena € + PDV		
Marker mehanički	950,00	Raonik-polagač cijevi za navodnjavanje kap na kap u tlo s paralelogramskim kotačem - cijena za 1 red	490,00
Marker hidraulični	1.650,00		
Sinhronizirani uređaj za navodnjavanje između šalica-ulagača sa cijevima i ventilima (cijena za 1 red)	600,00	Dozator mikrogranulata	CIJENA NA UPIT
Rezervoar zapremine 330 litara (samo bez dozatora gnojiva)	880,00	Dozator gnojiva (1x105 litara) za 1 i 2 reda	
Uređaj za polaganje cijevi za navodnjavanje kap na kap cijena za 1 red	385,00	Dozator gnojiva (2x105 litara) za 3 i 4 reda	
		Ojačani okvir R2, R3 ili F3 (prilikom ugradnje dodatne opreme potrebno je predvidjeti i ojačani okvir u ovisnosti od količine dodatne opreme	

Cijena dodatne opreme važeća je samo uz narudžbu stroja

strojevi za sadnju povrtnih kultura, duhana i aromatičnog bilja (smilje, lavanda i dr.) modeli TC12 AM



tehničke karakteristike

- Robusni strojevi namijenjeni i za sadnju na terenima s prisustvom kamenja manje granulacije (3-4 cm)
- Razmak između redova podesiv od 45 do 110 cm (veći ili manji međuredni razmak na zahtjev)
- Razmak unutar reda (od presadnice do presadnice) podesiv od 12 do 100 cm (ili više)
- Poluautomatske sadilice namijenjene su za sadnju presadnica sljedećih karakteristika:
 - presadnice, konusne, piramidalne **Slika 1**
- Sistem za sadnju okretni, horizontalan sa 12 šalica, velikog kapaciteta, s potpunim otvaranjem
- Nosač presadnica kapaciteta 6 okvira (kontejnera), okretljiv, 1 komad za svaki red
- Ručica za regulaciju dubine rada
- Čistači kotača za zagrtanje sa regulacijom visine i upadnog kuta.
- Kotači za zagrtanje sa regulacijom dubine rada u 4 položaja za najkvalitetnije okopavanje-zagrtanje
- Raonik za otvaranje brazde s brzim otkopčavanjem (uski - standard - srednji - široki) (prilikom narudžbe navesti mjere presadnica prema shematskom prikazu radi odabira raonika) **Slika 2**
- Neovisni oscilirajući elementi za sadnju (paralelogram) za bolje kopiranje i praćenje terena s pogonskim kotačem svakom elementu
- Maksimalni učinak sadnje:
 - 4500/5000 presadnica na sat po 1 redu
 - Na zahtjev višeredne sadilice presadnica (4 i više redova) mogu se isporučiti sa teleskopskim ili hidraulično sklopivim okvirima



na

više redova)
sklopivim okvirima

MODEL I DIMENZIJE PRESADNICE (cm)

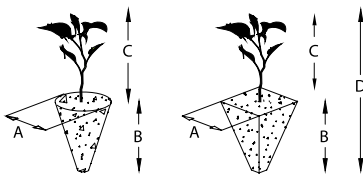

Slika 1

A	cm. 1,5÷6
B	cm. 4÷7
C	cm. 8÷23
D	cm 12÷30

RAONIK ZA OTVARANJE BRAZDE



Mod	Ø cm (A)
XS	1.5 - 2.0
S	2.1 - 3.0
M	3.1 - 4.0
L	4.1 - 5.0
XL	5.1 - 6.0

MODEL TC12 AM	Razmak između redova min/max cm	Broj redova	Širina okvira cm	Potrebna snaga traktora KS	Težina stroja kg	Cijena € + PDV
TC12 AM-1	-	1	160 (200)	25 - 45	260	5.100,00
TC12 AM-2	47 - 148 (198)	2	200 (250)	45 - 55	425	8.470,00
TC12 AM-3	52 - 124 (174)	3	300 (450)	40 - 55	550	12.970,00
TC12 AM-4	52 - 99 (132)	4	350 (450)	75 - 85	750	16.700,00
TC12 AM-5	52 - 99 (132)	5	350 (450)	75 - 85	950	21.530,00
TC12 AM-6	52 - 70 (80)	6	400 (450)	95 - 105	1200	25.310,00

DODATNA OPREMA

	Cijena € + PDV	
Element za sadnju komplet (bez nosača presadnica)	3.370,00	Raonik za otvaranje brazde za presadnice po izboru (XS,S,M,L,XL) (cijena za 1 red)
Marker mehanički	950,00	Raonik-polagač cijevi za navodnjavanje kap na kap u tlo s paralelogramskim kotačem - cijena za 1 red
Marker hidraulični	1.650,00	Uređaj za polaganje cijevi za navodnjavanje kap na kap (cijena za 1 red)
Dvostruki disk u V za rezanje ostataka Ø 250 mm (ispred raonka) - cijena za 1 red	300,00	Ojačani okvir R2, R3 ili F3 (prilikom ugradnje dodatne opreme potrebno je predvidjeti i ojačani okvir u ovisnosti od količine dodatne opreme)
Rezervoar s nosačima zapremine 330 litara (isključuje ugradnju dozatora gnojiva)	880,00	Dozator mikorogranulata (cijena za 1 red)
Sinhronizirani uređaj za navodnjavanje između šalica-ulagača sa cijevima i ventilima (cijena za 1 red)	600,00	Dozator gnojiva sa spremnikom od 105 litara za za 1 i 2 reda
Poprečan nosač presadnica na tri nivoa	CIJENA NA UPIT	Dozator gnojiva sa spremnikom 2 x 105 litara za za 3 i 4 reda
Redukcija šalica za najmanje presadnice (cijena za 1 red)	140,00	Dozator gnojiva sa spremnikom 3 x 105 litara za za 5 i 6 reda

CIJENA NA UPIT

Cijena dodatne opreme važeća je samo uz narudžbu stroja



strojevi za sadnju presadnica povrtnih kultura i aromatičnog bilja MODELI TB12

**1 DJELATNIK, 1 ELEMENT - 2 REDA
(jedna osoba opslužuje dva reda)**



karakteristike

- **Rotirajući dozator** - sistem za sadnju, okretni, horizontalni sa 12 šalica - čaša, s dnom koje se otvara prilikom sadnje, s uvijek okomitim padom čak i na maksimalnom međurednom razmaku što osigurava preciznu i optimalnu sadnju biljaka.
- **Primjena:** sadilice presadnica su namijenjene za optimizaciju presađivanja presadnica s konusnim ili piramidalnim korijenom-grudom promjera do 6 cm (shema dolje). - Slika 1
- **TWINDRIVE prijenos:** mehanički prijenos s bočnim pogonskim kotačima podesivim po visini.
- Neovisni i oscilirajući sadni elementi za preciznu prilagodbu na tlo.
- Sadni element s promjenjivim paralelogramom i s oscilacijom kako bi se elementu omogućila kontinuirana prilagodba u odnosu na tlo.
- Kotači za zagrtanje dostupni su u metalnoj varijanti ili flex gumom, s promjerom optimiziranim za bilo koju vrstu terena; podesivi su po širini, visini i dubini, s ručicom za podešavanje dubine brazde i kompresije na tlo.
- **Otvarač brazde - RAONIK** dostupan u raznim veličinama, brzoizmjenjujući - Slika 2
- Svaki element je opremljen jednim ergonomskim okretnim nosačem presadnica kapaciteta 6 okvira - kontejnera.
- **DODATNA OPREMA - CIJENA NA UPIT**
 - Noseći okviri TF (fiksni),
 - TFM (fiksni maxi),
 - TP (sklopivi),
 - TT (teleskopski),
 - TTM (teleskopski maxi),
 - TR (fiksni s potpornim kotačima i klupom).
 - markeri; rezervoar za vodu i uređaji za
 - navodnjavanje između redova;
 - mikrogranulatori; dozatori gnojiva; poprečni nosači presadnica; itd.



razmak između redova

IF min cm 27
max 50

MODEL I DIMENZIJE PRESADNICE (cm)

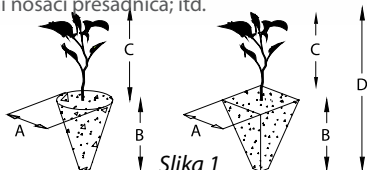

A	cm 1,5+6
B	cm 4+7
C	cm 8+23
D	cm 12+30

Slika 1

RAONIK ZA OTVARANJE BRAZDE



Mod	Ø cm (A)
XS	1.5 - 2.0
S	2.1 - 3.0
M	3.1 - 4.0
L	4.1 - 5.0
XL	5.1 - 6.0

Slika 2

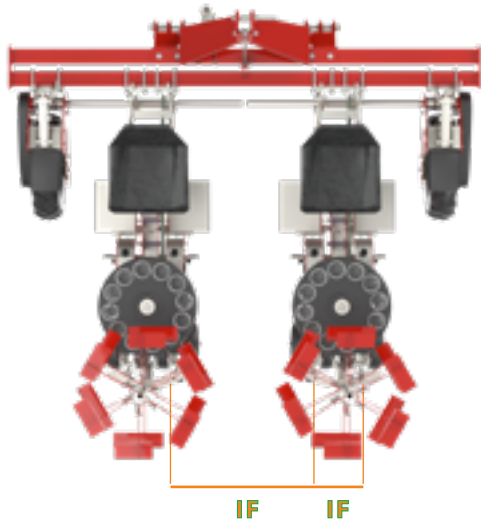

MODEL TB12 AT	Jed. mjere	TB112	TB212	TB312
Broj sadnih elemenata	kom	1	2	3
Broj redova	kom	2	4	6
Širina nosećeg okvira	cm	200	250	350
Minimalni razmak unutar reda	cm	12		
Dužina stroja	cm	200		
Visina stroja	cm	160		
Težina stroja	kg	470	700	960
Minimalna potrebna snaga traktora	KS	45÷55	65÷75	85÷90
Cijena € + PDV	€	10.050,00	16.930,00	23.950,00



strojevi za sadnju presadnica povrtnih kultura i aromatičnog bilja MODELI TB 24

**1 DJELATNIK, 1 ELEMENT - 2 REDA
(jedna osoba opslužuje dva reda)**



karakteristike

- **Rotirajući dozator** - sistem za sadnju, okretni, horizontalni sa 24 šalice - čaše, s dnom koje se otvara prilikom sadnje, s uvijek okomitim padom čak i na maksimalnom međurednom razmaku što osigurava preciznu i optimalnu sadnju biljaka.
- **Primjena:** sadilice presadnica su namijenjene za optimizaciju presađivanja presadnica s konusnim ili piramidalnim korijenom-grudom promjera do 6 cm - Slika 1
- **TWINDRIVE prijenos:** mehanički prijenos s bočnim pogonskim kotačima podesivim po visini.
- Neovisni i oscilirajući sadni elementi za preciznu prilagodbu na tlo.
- Sadni element s promjenjivim paralelogramom i s oscilacijom kako bi se elementu omogućila kontinuirana prilagodba u odnosu na tlo.
- Kotači za zagrtanje dostupni su u metalnoj varijanti ili flex gumom, s promjerom optimiziranim za bilo koju vrstu terena; podesivi su po širini, visini i dubini, s ručicom za podešavanje dubine brazde i kompresije na tlo.
- **Otvarač brazde - RAONIK** dostupan u raznim veličinama, brzoizmjenjujući - Slika 2
- Svaki element je opremljen jednim ergonomskim okretnim nosačem presadnica kapaciteta 6 okvira - kontejnera.
- **DODATNA OPREMA - CIJENA NA UPIT**
 - Noseći okviri TF (fiksni),
 - TFM (fiksni maxi),
 - TP (sklopivi),
 - TT (teleskopski), TTM (teleskopski maxi),
 - TR (fiksni s potpornim kotačima i klupom).
 - markeri; rezervoar za vodu i uređaji za navodnjavanje između redova; mikrogranulatori; dozatori gnojiva; poprečni nosači presadnica; itd.



MODEL I DIMENZIJE PRESADNICE (cm)

razmak između redova

IF min 40
cm
max 80

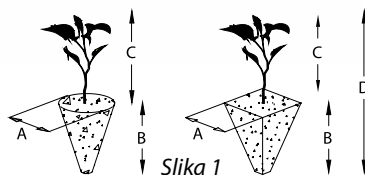

A	cm 1,5÷6
B	cm 4÷7
C	cm 8÷23
D	cm 12÷30

RAONIK ZA OTVARANJE BRAZDE



Mod	Ø cm (A)
XS	1.5 - 2.0
S	2.1 - 3.0
M	3.1 - 4.0
L	4.1 - 5.0
XL	5.1 - 6.0

Slika 2

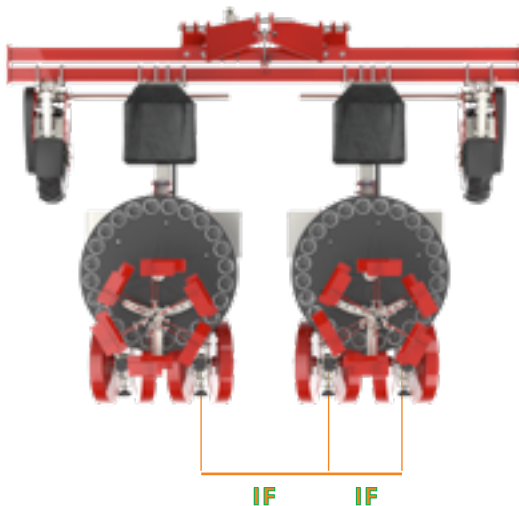

MODEL	Jed. mjere	TB124	TB224	TB324
Broj sadnih elemenata	kom	1	2	3
Broj redova	kom	2	4	6
Širina nosećeg okvira	cm	200	300	400
Minimalni razmak unutar reda	cm	12		
Dužina stroja	cm	220		
Visina stroja	cm	160		
Težina stroja	kg	500	800	1160
Minimalna potrebna snaga traktora	KS	40÷50	60÷70	80÷100
Cijena € + PDV	€	12.090,00	21.220,00	31.460,00



sadilice krumpira, luka i drugog gomoljastog povrća



standardna oprema i tehničke karakteristike

- Sadilica je namijenjena za sadnje u red s određenim razmakom (distancom) sjemena (cijelih ili narezanih gomolja, lukovica i sl.).
- Veličina sjemena određena je veličinom otvora na disku za umetanje gomolja (maksimalna dužina 11 cm i širina 7 cm)
- Razmak sadnje između redova može se podešavati od 50 do 90 cm
- Razmak sadnje unutar reda (između sjemena) u standardnoj je izvedbi od 14 do 28 cm ili na zahtjev od 8-12 cm ili od 32 do 38 cm
- Kolači s regulacijom dubine sadnje, diskovi za nagrtanje s regulacijom dubine i nagiba

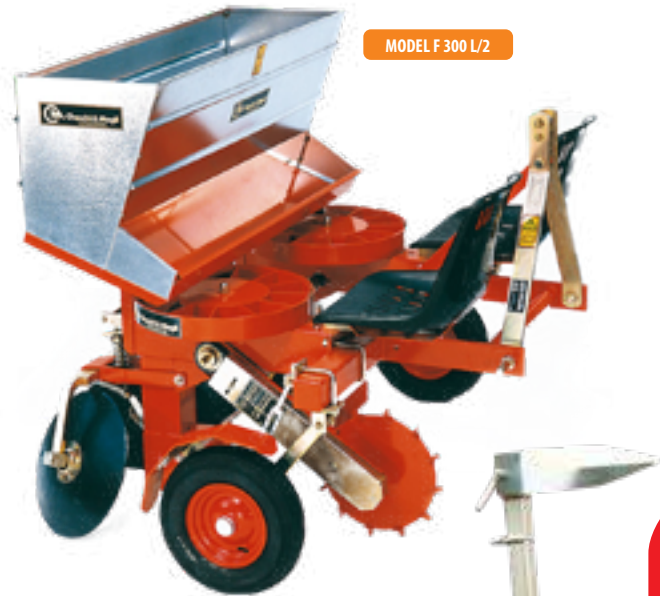

MODEL F 300 L/2

MODEL F 300 L/4



MODEL	Broj redova	Učinak ha/dan	Potrebna snaga KS	Težina stroja kg	Cijena € + PDV
F 300 L/1	1	0,6-0,8	20	200	3.680,00
F 300 L/2	2	1,2-1,6	25	270	5.430,00
F 300 L/3	3	1,8-2,4	30	350	7.130,00
F 300 L/4	4	2,4-3,2	40	445	9.470,00

DODATNA OPREMA

	Cijena € + PDV		Cijena € + PDV
Sanduk kapaciteta 80 kg za F300 L/1	280,00	Poništivači tragova	310,00
Sanduk kapaciteta 160 kg za F300 L/2	410,00	Razmak sadnje unutar reda (između sjemena) od 8-10-12 cm <i>nadoplata</i>	110,00
Sanduk kapaciteta 240 kg za F300 L/3	780,00	Razmak sadnje unutar reda (između sjemena) od 32-35-38 cm <i>nadoplata</i>	250,00
Sanduk kapaciteta 320 kg za F300 L/4	930,00	Dozatori mikrogranula	CIJENA NA UPIT
Mehanički markiri	570,00	Dozatori gnojiva	
Hidraulični markiri	1.960,00		

Cijena dodatne opreme važeća je samo uz narudžbu stroja

standardna oprema i tehničke karakteristike

- Sadilica je namijenjena za sađenje u redove s određenim razmakom (distancom) sjemena (cijelih ili narezanih gomolja, lukovica i sl.).
- Veličina sjemena određena je veličinom otvora na disku za umetanje gomolja (maksimalna dužina 11 cm i širina 7 cm)
- Razmak sadnje između redova može se podešavati (prilikom narudžbe navesti minimalni i maksimalni razmak sadnje)
- Razmak sadnje unutar reda (između sjemena) u standardnoj izvedbi je: 17, 20, 25, 30, 40 ili 45 cm
- Kotači s regulacijom dubine sadnje, diskovi za nagrtanje (modeli **D**) ili plužni nagrti (modeli **A**) s regulacijom dubine i promjenljivom širinom
- Nosači drvenih sanduka u serijskoj opremi

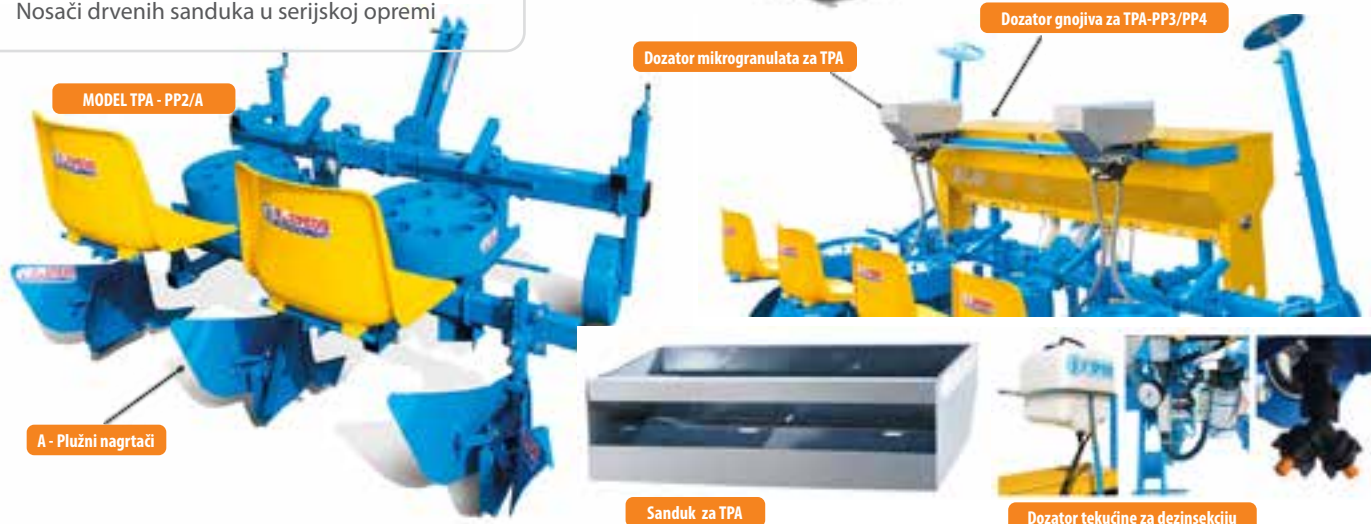

MODEL	Broj redova	Širina stroja cm	Učinek ha/sat	Potrebna snaga KS	Težina stroja kg	Cijena € + PDV
TPA-PP1/D	1	150	0,6 - 0,8	20	148	2.800,00
TPA-PP1/A	1	150	0,6 - 0,8	20	172	2.900,00
TPA-PP2/D	2	150	1,2 - 1,6	30	210	4.400,00
TPA-PP2/A	2	150	1,2 - 1,6	30	258	4.480,00
TPA-PP3/D	3	200	1,8 - 2,4	40	268	5.900,00
TPA-PP4/D	4	300	2,4 - 3,2	50	348	7.700,00

DODATNA OPREMA	Cijena € + PDV
Sanduk za TPA-PP1 (l./cm 70)	370,00
Sanduk za TPA-PP2 (l./cm 150)	530,00
Sanduk za TPA-PP3 (l./cm 200)	630,00
Sanduk za TPA-PP4 (l./cm 150 x 2)	1.050,00
Dozator gnojiva za TPA-PP1 i TPA-PP2 180 litara (130 cm)	2.250,00
Dozator gnojiva za TPA-PP3 i TPA-PP4 300 litara (220 cm)	3.050,00
Kardanska osovina za dozator gnojiva	110,00
Dozator mikrogranulata (električni) za TPA-PP1 i TPA-PP2 (inox)	1.930,00
Dozator mikrogranulata (električni) za TPA-PP3 i TPA-PP4 (inox)	2.950,00
Dozator tekućine za dezinfekciju	CIJENA NA UPIT
Marker mehanički	820,00
Marker hidraulični	1.180,00

Cijena dodatne opreme važeća je samo uz narudžbu stroja

standardna oprema i tehničke karakteristike

- Automatske sadilice "Baby" su namijenjene za sađenje u red s određenim razmakom (distancom) gomolja (cijelih ili narezanih gomolja, lukovica i sl.). Automatske sadilice "Baby" su kompaktni strojevi dizajnirani za male parcele zemlje ili planinske terase. Podesivi raonik oblikuje brazdu dok lanac s čašicama odlaže gomolj na željenu dubinu.
- Razmak sadnje unutar reda svih modela "Baby" je: **25, 30, 35 ili 40 cm (14 cm na zahtjev - dodatna oprema)**, može se jednostavno i brzo promijeniti pomoću promjene razmaka zupčanika.
- Razmak sadnje između redova modela **SPA-2/T za MALI TRAKTOR** može se podešavati od **50 do 90 cm**
- Podesivi diskovi za nagrtanje omogućuju varijabilnu (željenu) pokrivenost gomolja nakon sadnje
- Sadilice **SPA/D** kreirane za potrebe srednjih i velikih proizvođača, omogućuju visoku kvalitetu sadnje u vrlo kratkom vremenu, struktura sa "DUPLIM OKVIROM" omogućava korištenje na neravnim terenima bez oštećenja samog stroja.
- Razmak sadnje između redova svih modela **SPA/D** u standardnoj izvedbi je **70, 75, 80, 90 cm**
- Razmak sadnje unutar reda svih modela sadilica **SPA/D** je: **14, 16, 18, 20, 22, 24, 26, 28, 32, 35, 39, 42 cm**
- Kotači s regulacijom dubine sadnje, diskovi za nagrtanje s regulacijom dubine
- Sadilice **TH 1000 i TH 2000** s hidrauličkim spremnikom, paralelogramskim sustavom i kotačima za kontrolu dubine



MODEL	Broj redova	Kapacitet spremnika kg	Učinak ha/sat	Potrebna snaga KS	Težina stroja kg	Cijena € + PDV
SPA-M za MOTOKULTIVATOR "Baby"	1	50	0,06 - 0,08	10 - 14	84	1.770,00
SPA-T za MALI TRAKTOR "Baby"	1	50	0,1 - 0,2	15 - 20	94	1.900,00
SPA-2/T za MALI TRAKTOR "Baby"	2	100	0,2 - 0,4	25 - 30	150	3.490,00
SPA-2/D	2	500	0,4 - 0,6	50 - 60	500	9.840,00
SPA-3/D	3	600	0,6 - 0,8	60 - 70	600	13.540,00
SPA-4/D	4	1100	0,8 - 1,0	80 - 90	1100	19.940,00
SPA-2/D TH1000	2	1000	0,4 - 0,6	50 - 70	800	21.200,00
SPA-4/D TH2000	4	2000	1,5	100 - 120	1600	40.480,00

DODATNA OPREMA

	Cijena € + PDV		Cijena € + PDV
Dozator mikrogranulata za SPA-T (9,5 litara spremnik)	940,00	Hidraulični markir za modele SPA-D	1.180,00
Dozator mikrogranulata za SPA-2/T (12 litara spremnik)	1.350,00	Dozator gnojiva za SPA-2D	2.420,00
Modifikacija sadilica Baby za sadnju ŠAFRANA (cijena za 1 red)	1.900,00	Dozator gnojiva za SPA-4D (INOX 800 lt.) s električnim prijenosom i uređajem za pokretanje/zaustavljanje sa senzorima	14.000,00
Plužni nagrtaji umjesto diskova za nagrtanje (cijena za 1 red)	190,00	Dozator tekućine za dezinfekciju za SPA-2/D	1.820,00
Povećanje cijene za minimalni razmak sjetve 14 cm "Baby"	75,00	Dozator tekućine za dezinfekciju za SPA-3/D	2.570,00
Komplet hidraulične rude za izmjenu nošenog modela SPA-4/D TH2000 u vučeni model	6.700,00	Dozator tekućine za dezinfekciju za SPA-4/D	2.780,00
		Dozator mikrogranulata (mehanički ili električni)	CIJENA NA UPIT
		Oprema za formiranje humaka Bed Former	CIJENA NA UPIT

Cijena dodatne opreme važeća je samo uz narudžbu stroja



vadilice krumpira, luka i drugog gomoljastog povrća modeli CPP i CPL



standardna oprema i tehničke karakteristike

Namjena: vibrirajuće vadilice za vađenje - iskopavanje krumpira, luka i drugog gomoljastog povrća. Modeli **CPP-M** i **CPP-T** opremljeni su vibrirajućim ralom i sitom, sa stražnjim izbacivanjem, posebno su pogodni za lakše i pjeskovite terene i iskopavanje mladog krumpira. Modeli **CPL** (bez prednjih diskova) i **CPL-D** (sa prednjim diskovima) opremljeni su fiksnim ralom i sa dva vibrirajuća sita za odvajane i čišćenje krumpira od zemlje, sa bočnim izbacivanjem, pogodne su za rad na teškim i nagnutim terenima. Model **CPP-M** priključak na priрубnicu motokultivatora (**VAŽNO:** prilikom narudžbe navesti model motokultivatora); **CPP-T** priključak u tri točke za male traktore (širina traga 70 do 100 cm); **CPL** i **CPL-D** priključak u tri točke za traktore standardne širine traga (120 cm do 150 cm). Diskovi na prednjem dijelu kod modela **CPL-D** režu travu i listove te sprječavaju začepljenje prolaza krumpira kroz sita.



MODEL CPP - M



MODEL CPP - T



MODEL CPL



MODEL CPL - D

MODEL	Mjere stroja		Broj i širina iskapačkih rala	Učinak ha/dan	Potrebna snaga traktora KS	Cijena € + PDV
	Širina cm	Težina kg				
CPP - M za MOTOKULTIVATOR, navesti model	90	86	1 - 48 cm	0,8 - 1	18	2.010,00
CPP - T za MALI TRAKTOR, širina traga kotača 70 - 100 cm	90	115	1 - 48 cm	1 - 1,2	18	1.770,00
CPL za TRAKTOR, širina traga kotača 120 - 150 cm	150	225	2 - 55 cm	1 - 1,5	25	3.200,00
CPL - D za TRAKTOR, širina traga kotača 120 - 150 cm	150	260	3 - 55 cm	1 - 1,5	25	3.640,00

DODATNA OPREMA

Kardanska osovina za model CPP-T

Kardanska osovina za modele CPL

Cijena € + PDV

80,00

105,00

Cijena dodatne opreme važeća je samo uz narudžbu stroja

vadilice krumpira, luka i drugog gomoljastog povrća modeli CPP

standardna oprema i tehničke karakteristike

Namjena: vibrirajuće vadilice za vađenje - iskopavanje krumpira, luka i drugog gomoljastog povrća.

Modeli **CPP-BD 130/150** vadilice krumpira sa stražnjim izbacivanjem, priključak na traktore u 3 točke i priključno vratilo (PTO). Stroj je izrađen u radnim mjerama 60 cm (jednoredni), 130 i 150 cm (dvoredni). Postoje četiri temeljne točke koje omogućuju dobru funkcionalnost tih strojeva na bilo kojoj vrsti ravnog ili brdovitog terena:

1. iskapačka rala koja se sastoje od nekoliko izmjenjivih noževa i 2 bočna diska koji režu travu i listove te sprječavaju začepljenje prolaza krumpira.

2. Komplet za zaštitu i začepljenje koji se sastoji od češlja za poprečno kretanje postavljenog između iskapačkih rala i pokretne trake, koji olakšava unošenje krumpira i zemlje na samu pokretnu traku i 2 mobilna čistača koji sprječavaju začepljenje između diskova za rezanje trave i transportne trake.

3. Transportna traka sastavljena od čeličnih šipki i oslonjena na gumene valjke s ležajevima;

4. Stražnje vibrirajuće sito koje omogućuje bolje odvajanje krumpira od zemlje (slika 1 - dodatna oprema). I kod ovih modela kopačica krumpira kao i kod ostalih, sve točke podložne vibracijama opremljene su antivibracijskim gumenim čahurama koje omogućuju veću stabilnost stroja tijekom rada.

Modeli **CPP-BD2N 140/165** sastoje se od:

iskapačkih rala pune širine s promjenjivim nagibom, 2 bočna diska koji režu travu i listove te sprječavaju začepljenje prolaza krumpira kroz sita, 2 valjka za otresanje s podesivim intenzitetom, 2 transportne trake (druga traka za odvajanje zemlje od gomolja značajno povećava kapacitet odvajanja - čišćenja) imaju korak od 36 mm, 2 stražnja gumena kotača pojedinačno podesiva po visini i dva stražnja usmjerivača - klizišta od teflona (slika 2) s podesivom širinom kako bi se omogućilo savršeno odlaganje.

Dubina iskopavanja regulira se gornjom poteznicom, nagibom podesivih iskapačkih rala i stražnjim kotačima. Stražnji valjak velikog promjera (dodatna oprema) priprema posteljicu za odlaganje iskopanog gomolja. S verzijom radne širine 140 cm moguće je iskopati 2 reda međurednog razmaka od 75 do 80 cm, dok je s verzijom radne širine 165 cm moguće iskopati redove međurednog razmaka od 85 do 90 cm.



MODEL CPP - BD-130/150



Slika 1



MODEL CPP - BD2N-140/165



Slika 2

MODEL	Mjere stroja		Radna širina cm	Učinak ha/dan	Potrebna snaga traktora KS	Cijena € + PDV
	Širina cm	Težina kg				
CPP-MF-60	90	360	60	1 - 1,5	50	6.400,00
CPP-BD-130	160	488	128	2,5 - 3,5		7.730,00
CPP-BD-150	180	531	150	2,5 - 3,5		8.620,00
CPP-BD2N-140	180	875	140	0,42 – 0,84	55	19.700,00
CPP-BD2N-165	205	910	165	0,49 – 0,99		20.600,00

DODATNA OPREMA

Kardanska osovina za model CPP-MF-60

Cijena € + PDV

95,00

Kardanska osovina za modele CPP-BD

125,00

Stražnji tresać na modelima CPP-BD-130 (*S)

1.480,00

Središnja traka na pokretnoj traci za model CPP-BD-130

550,00

Par kotača za iskopanje češnjaka za modele CPP- MF i CPP-BD130/150

590,00

Stražnji valjak za sabijanje tla za CPP-BD2N-140 i CPP-BD2N-165

1.540,00

Odvojeni komplet pluga s 2 dodirna valjka i 2 dodatna diskaza modele CPP-BD2N

2.390,00

Cijena dodatne opreme važeća je samo uz narudžbu stroja

vučeni kombajn za krumpir, luk i drugo gomoljasto povrće model JUNIOR



standardna oprema i tehničke karakteristike

Vučeni kombajn za krumpir JUNIOR sastoji se od: pomična ruda za priključenje na poluge traktora za rad u brazdi i rad izvan brazde (slika 1); prednjeg uređaja za vađenje koji se sastoji od valjka za regulaciju dubine (slika 2), iskapačkog uređaja s tri rala i diskova koji režu travu i listove te sprječavaju začepljenje prolaza krumpira.

Traka elevatora je široka 600 mm i ima šipke isprepletene lopaticama koje sprječavaju kotrljanje i ljuštenje. Platforma za odabir ili sortiranje sastoji se od trake širine 850 mm, bočno podijeljene s 2 pregrade kako bi se omogućilo sortiranje krumpira. Tok gomolja i sav iskopani materijal (zemlja, kamenje, lišće i sl.) odvodi se u središnji dio trake. Odgovorno osoblje, smješteno s obje strane stola, ručno odabire krumpire prebacujući ih na bočne strane trake za sortiranje.

Sakupljeni sortirani proizvod zatim se transportira u vrećama, sanducima ili kutijama postavljenim na posebne nosače koji se nalaze u stražnjem dijelu stroja.

Dvije trake (elevator i traka za sortiranje) hidraulički upravljane s motorima promjenjive brzine koje operateri za sortiranje mogu lako prilagoditi.



Slika 1



Slika 2



Slika 3



Slika 4

MODEL	Mjere stroja		Radna širina cm	Učinak ha/dan	Potrebna snaga traktora KS	Cijena € + PDV
	Širina cm	Težina kg				
JUNIOR - SRPA-1/J	220	1035	60	1 - 1,5	60	21.400,00
DODATNA OPREMA						Cijena € + PDV
Hidrauličko podešavanje rude za rad u brazdi i rad izvan brazde						630,00
Držać za kutije i vreće (slika 3)						720,00
Priključak za vreće (slika 3)						125,00
Hidraulična vješalica za Big Bag, jumbo vreće						1.300,00
Suncobran - nadstrešnica						470,00
Par motoriziranih diskova za rezanje trave						2.090,00
Vilice za velike palete - hidrauličko podešavanje (slika 4)						720,00
Adaptacijski komplet za branje LUKA						1.990,00

Cijena dodatne opreme važeća je samo uz narudžbu stroja



vadilica korjenastog i gomoljastog povrća FARDIN - model CARTOF



krumpir



radič



luk



mrkva



češnjak

standardna oprema

- Hidraulični sustav ovisan o hidrauličnom sustavu traktora (potreban protok ulja 12 l/min)
- Iskapački uređaj za gomolje
- Diskovi za podrezivanje
- Gumena transportna traka
- Regulator brzine gumene transportne trake
- Čelični kotači za regulaciju dubine
- Mehaničke potporne noge



MODEL	Jed. mjere	model CARTOF
Dimenzije stroja (dxšxv)	cm	230x150x110
Radna širina	cm	60
Dubina rada	cm	do 30
Duljina transportne trake	cm	135
Broj diskova	kom	2
Promjer diska	Ø cm	50
Broj kotača za regulaciju dubine	kom	2
Orijentacijska težina	kg	300
Potrebna snaga	KS	50 - 90
Cijena € + PDV	€	6.400,00

DODATNA OPREMA

	Cijena € + PDV
Držač sanduka	180,00
Nezavisni hidraulični sustav	2.070,00
Usmjerivači izvađenog povrća (slika 1.)	1.490,00
Prednji valjak (slika 2.)	1.100,00



Slika 1



Slika 2

Cijena dodatne opreme važeća je samo uz narudžbu stroja



nošeni kombajn za vađenje batata, krumpira i drugog povrća FARDIN modeli AMERICA



standardna oprema

- hidraulični sustav neovisan o hidrauličnom sustavu traktora s vlastitim spremnikom ulja, pumpom i priključkom na priključno vratilo traktora
- iskapački uređaj
- podizni elevator platformom

izvađenih gomolja sa
za 2 radnika

- podizni uređaj sa vilicama za smještaj sanduka u koje se utovaraju izvađeni gomolji (visina podizanja: 120 cm; nosivost: 700 kg; težina 205 kg)
- uređaj za promjenu smjera okretaja transportne trake
- regulator brzine transportne trake
- mehanička potporna noga



NAPOMENA: U UOBIČAJENIM UVJETIMA RADA TRAKTOR MORA BITI OPREMLJEN UTEZIMA.

Slika 1



model AMERICA TUBERI / TUBERI XL



Slika 2



model AMERICA ORTAGGI



Slika 3



model AMERICA FOGLIE



MODEL	Jed. mjere	AMERICA TUBERI	AMERICA TUBERI XL	AMERICA ORTAGGI	AMERICA FOGLIE
Dubina rada	cm	30	40	30	-
Radna širina	cm	60	75	20	0 - 25
Širina transportne trake	cm	60	75	60	60
Duljina stroja	cm	360	360	360	360
Širina stroja	cm	250	250	250	250
Visina stroja	cm	170	170	170	170
Ojačana pumpa i elektro hidraulični sklop	-	NE	NE	DA	DA
Težina	kg	800	850	800	850
Potrebna snaga traktora	KS	85 - 120	85 - 120	70 - 120	85 - 120
Cijena € + PDV	€	12.900,00	13.150,00	14.700,00	17.990,00

DODATNA OPREMA

	Cijena € + PDV		Cijena € + PDV
Držač sanduka	180,00	Hladnjak ulja	1.100,00
Potporni kotač	790,00	Dodatni iskapački uređaj za gomoljaste i korjenaste kulture (slika 1.)	640,00
Ojačana pumpa za model AMERICA TUBERI	1.100,00	Dodatni iskapački uređaj za povrće (slika 2.)	1.700,00
Dodatna platforma	790,00	Dodatni berački uređaj za kupusnjače (slika 3.)	5.400,00

Cijena dodatne opreme važeća je samo uz narudžbu stroja



vadilica korjenastog i gomoljastog povrća model EKO



Jednoredna vadilica model EKO služi za vađenje raznih vrsta korjenastog i gomoljastog povrća poput celera, radiča, luka, češnjaka, poriluka itd.



poriluk



luk



češnjak



celer



Slika 1

standardna oprema

- Hidraulični sustav ovisan o hidrauličnom sustavu traktora - potreban 1 dvoradni hidraulični izvod na traktoru (potreban protok ulja 12 l/min)
- Diskovi za podrezivanje
- Iskapački uređaj za gomolje
- Usmjerivači izvađenog povrća (slika 1.)
- Čelični kotači za regulaciju dubine
- Potporna noga

MODEL		EKO 150	EKO 180
Širina okvira	cm	150	180
Radna širina	cm	20	20
Dubina rada	cm	do 15	do 15
Broj diskova	kom	2	2
Promjer diska	Ø cm	50	50
Broj kotača za regulaciju dubine	kom	2	2
Orijentacijska težina	kg	250 kg	255 kg
Potrebna snaga	KS	50 - 90	50 - 90
Cijena € + PDV	€	3.700,00	3.800,00

DODATNA OPREMA

Nezavisni hidraulični sustav

Cijena € + PDV

2.070,00



nošeni kombajni za vađenje mrkve



Kombajni tvrtke SIMON su vrhunski strojevi za vađenje mrkve koja se upotrebljava u svježem stanju.

Primjena kombajna zasniva se na posebnoj tehnologiji koja zahtijeva pažljiv odabir parcele, preciznu sjetvu po mogućnosti na gredice i očuvanje lisne mase do trenutka vađenja. Predstavljamo nošene jednoredne kombajne različitih izvedbi i učinaka - samo dio širokog programa SIMON.



MODEL S3SCF

standardna oprema

- Hidraulična instalacija na kombajnu koja za pogon koristi hidraulični sustav traktora (50 l/min, 170 bara za model S2SCF i 70 l/min, 170 bara za model S3SCF)
- Nezavisni hidraulični sustav za model S3SCF
- Podesivi iskapački raonik
- Podizno remenje
- Uređaj za odsijecanje lišća
- Sortirno-istovarni transporter sa specijalnim šipkama za smanjenje oštećenja korijena
- Oslanjajući kotači za model S3SCF
- Specijalni uređaj za priključivanje na traktor
- Platforma za 1 radnika za model S3SCF
- Par hidrauličnih provodnih vretena za podizanje lišća („torpedo“) - za model S3SCF
- Hidraulično upravljanje držačačem sanduka za model S3SCF



MODEL	Orijentacijski učinak t/h	Broj redova	Duljina remenja m	Način istovara	Širina sortirne trake mm	Težina stroja kg	Potrebna snaga KS	Cijena € + PDV
S2SCF	1,5 - 2,0	1	3,75	PS*	550	1320	60	47.780,00
S3SCF	2,0 - 3,0	1	3,75	PS*	650	1500	75	80.280,00

*PS = paletni sanduk, *PRK = prikolica

DODATNA OPREMA

Oslanjajući kotači 10.0/75x15.3 za model S2SCF	Cijena € + PDV	1.900,00
Par hidrauličnih privodnih vretena za podizanje lišća („torpedo“) za model S2SCF	Cijena € + PDV	4.840,00

Hidraulični uređaj za čišćenje korijena s gumenim zvijezdama ispod remena	Cijena € + PDV	4.200,00
Nezavisni hidraulični sustav za model S2SCF	Cijena € + PDV	4.900,00

Cijena dodatne opreme važeća je samo uz narudžbu stroja



nošeni kombajn za češnjak modeli ARAT



standardna oprema i karakteristike

- Uređaj za priključivanje na trozglobnu poteznicu traktora kategorije II^o
- Hidraulični sustav neovisan o traktoru
- Mehanički uređaj za podešavanje dubine
- Mehaničko podešavanje visine remenica
- Podizno remenje
- Vibrirajući uređaj za čišćenje češnjaka
- Automatski uređaj za vezanje vijenaca češnjaka
- Uređaj za odlaganje vezanog češnjaka na tlo
- Hladnjak ulja s termostatom
- Spremnik ulja s kontrolom temperature
- Nadstrešnica za rukovatelja
- Radna svjetla
- Zvučni signal zaustavljanja vezivnog niza
- Za razmake između redova od 38 cm
- Prednji pneumatiki: 400-8-4 PR
- Stražnji pneumatiki 16,5 x 8



MODEL ARAT-2

MODEL	Broj redova	Ukupna širina cm	Ukupna duljina cm	Radna širina cm	Potrebna snaga KS	Težina kg	Cijena € + PDV
ARAT-1	1	200	260 - 300	55	70	680	27.500,00
ARAT-2	2	200	300	110	90	1210	42.400,00

DODATNA OPREMA

Špaga za vezanje (600 m/5kg)

Okvir s pomakom (za međuredne razmake 25 - 30 cm) za model ARAT - 1

Cijena € + PDV

60,00

2.800,00

Cijena dodatne opreme važeća je samo uz narudžbu stroja



stroj za podrezivanje graha MODEL EXTER-4F



U određenim klimatskim uvjetima grah zrnaš nije moguće kositi kosilicama, već se za tu svrhu koriste strojevi za podrezivanje. Ovi strojevi podrezuju stabljiku graha par centimetara ispod površine tla i odlažu grah u zbojeve. Nakon toga slijedi kombajniranje. Važno je napomenuti da se radi uspješne primjene ovih strojeva grah treba nagrtati. Potrebni međuredni razmaksjetve je 75 cm.

standardna oprema

- okvir za priključivanje na prednji podizač traktora
- zamjenjivi noževi za podrezivanje
- razdjeljivači podrezane mase (saganje 2 reda graha u 1)
- kotači za regulaciju dubine



MODEL EXTER-4F

MODEL		EXTER-4F
Radna širina	cm	280
Duljina stroja	cm	250
Broj noževa	kom	4
Broj razdjeljivača	kom	2
Broj kotača za regulaciju dubine	kom	2
Težina stroja	kg	550
Potrebna snaga	KS	70
Cijena € + PDV	€	7.160,00



sakupljač-okretač graha zrnaša MODEL EVO MC-140



MODEL EVO MC 140

Sakupljač-okretač je dio linije specijalnih strojeva za berbu graha zrnaša. Stroj ima dvije osnovne namjene:

- *saganje više redova graha u zboj prikladan za kombajniranje ili za utovar u vršalicu*
- *prevrtanje graha i pospješivanje sušenja, posebno nakon učestalih kiša u doba berbe graha*

standardna oprema

- uređaj za priključivanje na traktor
- pick-up uređaj
- bočni transporter
- stražnji valjak za izravnavanje



MODEL		EVO MC 140
Radna širina pick-up uređaja	cm	140
Radna širina bočnog transportera	cm	200
Duljina stroja	cm	220
Težina stroja	kg	580
Potrebna snaga	KS	60
Cijena € + PDV	€	15.500,00

DODATNA OPREMA

Oslanjajući kotači	Cijena € + PDV	800,00
--------------------	----------------	---------------



Cijena dodatne opreme važeća je samo uz narudžbu stroja



stroj za berbu graha mahunara model RF 3

FONTANA
AGRICULTURAL TECHNOLOGIES

Stroj se primjenjuje u berbi graha mahunara u različitim stadijima zriobe. Od sasvim zelenih mahuna do mahuna sa većim zrnom. Potrebni međuredni razmak sjetve je od 50 cm.



standardna oprema

- Uređaj za priključivanje na traktor I° i II° kategorije (nošena izvedba)
- Uređaj za branje s fleksibilnim čeličnim šipkama
- Uređaj za čišćenje i ventiliranje
- 2 kotača za regulaciju visine rada
- 2 potporna prednja kotača
- Elevator za transport ubranih mahuna - potreban 1 dvoradni hidraulični izvod na traktoru
- Držač sanduka
- Kardanska osovina



MODEL	Duljina stroja cm	Širina stroja cm	Visina stroja cm	Težina stroja kg	Potrebna snaga KS	Cijena € + PDV
RF 3	230	190	130	760	35 -50	24.270,00



vučeni kombajn za grah zrnaš model DOUBLE MASTER II



standardna oprema

- Uređaj za priključivanje na traktor
- Pick-up uređaj
- Uvlačni mehanizam
- Uređaj za vršidbu sa specijalnim sitima za grah
- Uređaj za čišćenje s ventilatorom
- Spremnik za prihvat i istovar zrna
- Vozno postolje sa dva kotača na prednjem dijelu (ispod pick-up uređaja) i dva stražnja vozna kotača
- Kardanska osovina s homokinetičkim zglobovima



model Double master II



MODEL		Double Master II
Potrebna snaga traktora	KS	100
Širina zahvata pick-up uređaja	mm	1800
Duljina uređaja za vršidbu	mm	2700
Promjer uređaja za vršidbu	mm	600
Površina vibrirajućih sita	m ²	2,36
Kapacitet spremnika	kg	3000
Istovarna visina	mm	3200
Duljina	mm	6600
Širina	mm	2450
Visina	mm	4300
Težina	kg	3750
Cijena € + PDV	€	125.000,00



međuredni kultivatori za krumpir, luk i drugo gomoljasto povrće



MODEL TPA-VRD5*



MODEL TPA-VRD3 sa
DOZATOROM GNOJIVA

standardna oprema i tehničke karakteristike

Faza nagrtanja krumpira odvija se nakon sjetve i prije berbe s ciljem da se sjetvena podloga očuva što je moguće netaknutijim, a time i cjelovitost proizvoda
Okvir s priključkom u tri točke na traktore I i II kategorije

Modeli **ASS** - pluzni nagrtči s mogućnošću regulacije širine rada

Modeli **VRA** - pluzni nagrtči s mogućnošću regulacije širine rada, sa po 3 opruge s motičicama i čeličnim kotačem za regulaciju dubine obrade

Modeli **VRD** - sa diskovima za nagrtanje s mogućnošću regulacije širine rada, sa po 3 opruge s motičicama i čeličnim kotačem za regulaciju dubine obrade



MODEL TPA-ASS3



PLUŽNI NAGRTAČ
MODEL VRA

MODEL	Broj redova	Širina stroja cm	Potrebna snaga KS	Težina stroja kg	Cijena € + PDV
TPA-ASS2 (2 elementa)	1	150	30	128	1.150,00
TPA-ASS3* (1 puni element + 2 polovice elementa)	2	200	50	158	1.400,00
TPA-ASS3 (3 puna elementa)	2	200	50	158	1.500,00
TPA-ASS5* (3 puna elementa + 2 polovice elementa)	4	340	60	244	2.140,00
TPA-VRA2 (2 elementa)	1	150	30	204	2.200,00
TPA-VRA3* (1 puni element + 2 polovice elementa)	2	200	50	272	2.900,00
TPA-VRA3 (3 puna elementa)	2	200	50	272	3.100,00
TPA-VRA5* (3 puna elementa + 2 polovice elementa)	4	340	60	422	4.740,00
TPA-VRD2 (2 elementa)	1	150	30	204	2.600,00
TPA-VRD3* (1 puni element + 2 polovice elementa)	2	200	50	272	3.250,00
TPA-VRD3 (3 puna elementa)	2	200	50	272	3.700,00
TPA-VRD5* (3 puna elementa + 2 polovice elementa)	4	340	60	422	5.520,00

DODATNA OPREMA

	Cijena € + PDV
Mehaničko podizanje bočnih elemenata za modele TPA-ASS5* (širina u transportu 250 cm)	400,00
Mehaničko podizanje bočnih elemenata za modele TPA-VRA5* i TPA-VRD5* (širina u transportu 250 cm)	900,00
Hidraulično podizanje bočnih elemenata za modele TPA-ASS5* (širina u transportu 250 cm)	2.230,00
Hidraulično podizanje bočnih elemenata za modele TPA-VRA5* i TPA-VRD5* (širina u transportu 250 cm)	2.680,00
Dozator gnojiva za TPA-ASS2, TPA-VRA2 i TPA-VRD2	2.250,00
Dozator gnojiva za TPA-ASS3, TPA-VRA3 i TPA-VRD3	2.940,00
Dozator gnojiva za TPA-ASS5*, TPA-VRA5* i TPA-VRD5*	3.050,00
Kardanska osovina za dozator gnojiva	95,00
Nadoplata za diskove promjera Ø 51cm za modele VRD (cijena po komadu)	60,00

Cijena dodatne opreme važeća je samo uz narudžbu stroja



pokretne transportne trake za prikupljanje povrća, voća modeli NU



tehničke karakteristike i oprema

- Transportne trake za prikupljanje povrća i voća poput paprike, tikvice, lubenice, patlidžana, rajčica, zelene salate, kupusa i / ili bilo čega drugog.
- Svi modeli opremljeni su sa prihvatom u tri točke traktora, mogu biti nošeni ili vučeni.

- Proizvodi, ručno brani i položeni na bočne trake, ovisno o potrebama kupca mogu biti preusmjereni na druge trake za obavljanje sortiranja i/ili pakiranja, ili izravno u kontejnere, sanduke ili prikolice.
- Pokretanje traka vrši se pomoću hidrauličkih motora koji su pokretani izravno iz hidraulične instalacije traktora ili na zahtjev kupca preko neovisnog hidrauličnog sistema ugrađenog na stroj.
- Otvaranje traka je kombinirano, ručno i hidraulično.



UNIVERZALNI OKVIR – ŠASIJA S KOTAČIMA

- priključak za traktor u tri točke - vučna kuka za prikolicu - priključak za središnju centralnu transportnu traku - električne komande - neovisna hidraulika s pumpnom jedinicom koja se spaja na priključno vratilo traktora kotači s podešavajućom širinom traga - podesiva za berbu i sklopiva za transport - podesiva visina od tla automatsko pokretanje i zaustavljanje traka putem fotočelija

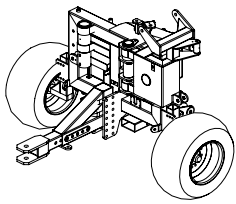

MODEL

- NU002** - težina: 450 kg
Sa jednostranim priključkom za transportnu traku (lijevu ili desnu)
- NU003** - težina: 580 kg
Sa dvostranim priključkom za transportnu traku (lijevu i desnu)

Cijena € + PDV

17.000,00

18.000,00

BOČNE TRANSPORTNE TRAKE

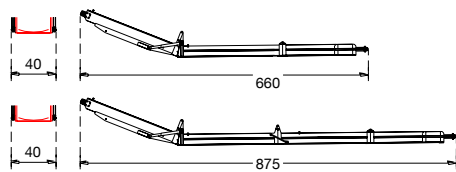

- NU 641** - težina: 420 kg
- širina 40 cm - dužina 680 cm
- visina od tla: 105 - 145 cm

17.000,00

- NU 941** - težina: 450 kg
- širina 40 cm - dužina 875 cm
- podesiva visina od tla: 105 - 145 cm

22.100,00

CENTRALNE (SREDIŠNJE) TRANSPORTNE TRAKE - rotirajuće, za 90° za stražnji ili bočni istovar - pražnjenje

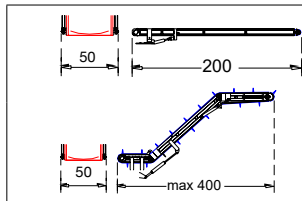

- NUC4** - težina: 110 kg
- širina 50 cm - dužina 200 cm

7.300,00

- NUC40** - težina: 240 kg
- sklopiva
- širina 50 cm - dužina 400 cm

11.150,00

Primjer za narudžbu - dolje

UNIVERZALNI OKVIR
- ŠASIJA S KOTAČIMA

+

BOČNA TRANSPORTNA
TRAKA

+

CENTRALNA
TRANSPORTNA TRAKA

=

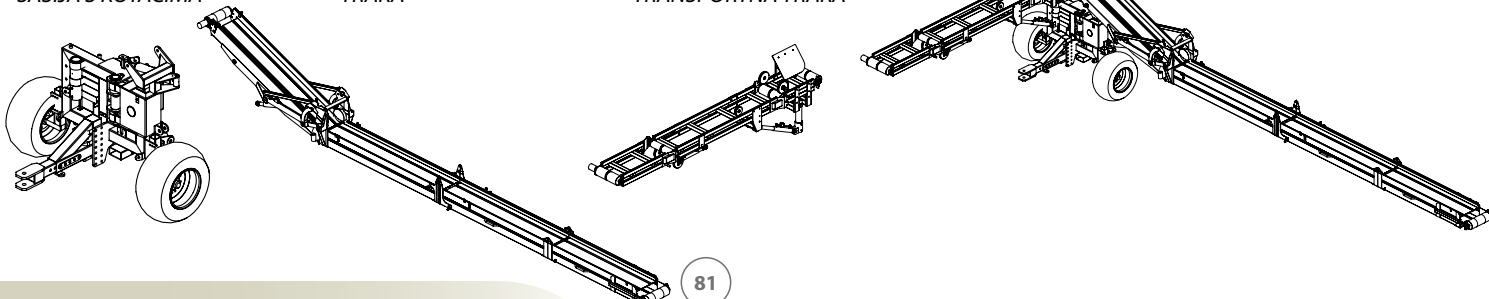



vršalica model TM 519 R (kardanski pogon; nošena izvedba)



Vršalica VIGNOLI kompaktne izvedbe i prikladnih dimenzija namijenjena je za vršidbu velikog broja kultura, između ostalog graha i slanutka na manjim površinama. Proizvođač navodi da je učinak vršalice u vršidbi graha ovisno o organizaciji rada od 0,5 ha do 1 ha na dan.

standardna oprema

- uređaj za priključivanje na traktor
- uređaj za prijem materijala
- uređaj za vršidbu s tranzversalnim bubnjem
- uređaj za podešavanje broja okretaja bubnja
- oblovinna s različitim dimenzijama otvora - navesti kod narudžbe
- uređaj za čišćenje i ventiliranje koji se sastoji od tri sklopa. Prvi sklop ima funkciju slamotresa, drugi sklop za prozračivanje, a treći sklop za prosijavanje
- uređaj za sakupljanje sitnog zrna
- sklop za prihvatanje ovršenog zrna i uvrećavanje
- kardanska osovina

MODEL TM 519 R



MODEL		TM 519 R
Duljina stroja	cm	160
Širina stroja	cm	150
Visina stroja	cm	160
Težina stroja	kg	450
Potrebna minimalna snaga	KS	35
Cijena € + PDV	€	18.600,00

DODATNA OPREMA		Cijena € + PDV
Dodatna oblovinna		1.270,00
Dodatno sito		270,00

Cijena dodatne opreme važeća je samo uz narudžbu stroja



univerzalna vučena traktorska vršalica model MIMOSA



Traktorska vršalica pogonjena preko priključnog vratila traktora. Prikladna za vršidbu žitarica trava povrtnog sjemena te leguminoza (osobito grah i slanutak).

standardna oprema

- uređaj za priključivanje na traktor kategorije II°
- specijalna kuka za priključivanje na traktor radi prijevoza po javnim putovima
- transportna traka za prijenos materijala u uređaj za vršidbu
- uređaj za podešavanje broja okretaja bubnja
- oblova s različitim dimenzijama otvora - navesti kod narudžbe
- uređaj za čišćenje i ventiliranje koji se sastoji od tri sklopa. Prvi sklop ima funkciju slamotresa, drugi sklop za prozračivanje, a treći sklop za prosijavanje
- uređaj za sakupljanje sitnog zrna
- sklop za prihvat ovršenog zrna i uvrečavanje
- kardanska osovina



MODEL MIMOSA

MODEL		MIMOSA
Duljina stroja	cm	340
Širina stroja	cm	180
Visina stroja	cm	220
Težina stroja	kg	650
Potrebna minimalna snaga	KS	50
Cijena € + PDV	€	31.000,00



DODATNA OPREMA		Cijena € + PDV
Dotatna oblova		1.280,00
Dotatno sito		280,00

Cijena dodatne opreme važeća je samo uz narudžbu stroja



nošeni berač ljekovitog i aromatičnog bilja - jednoredni model MI 100



Dizajniran je za berbu nasada ljekovitog i aromatičnog bilja pomoću bočno montiranog uređaja za košnju – odsijecanje bilja i utovarnom trakom do istovarne platforme. Namjenjen za branje smilja, lavande i drugog aromatičnog bilja sa stabljikama visine od 10 do 60 cm ili više. Stroj je namijenjen za srednja do velika gospodarstva sa plantažama od 5 do 50 ha.

Sa platformom za djelatnika i ručni prihvat te utovar u vreće ubranog bilja



Transportni položaj stroja

standardna oprema i tehničke karakteristike

- **Priključak na traktore** u tri točke I^a i II^a kategorije.
- **Centralna hidraulična instalacija** neovisna od hidraulike traktora (crpka za priključak na izlazno kardansko vratilo traktora, rezervoar s uljem u rezervaru i hidrauličnoj instalaciji)
- **Glava sa dva bočna spiralna konusa za podizanje i skupljanje biljke i valovitim (nazubljenim) gumenim trakama** (pogonjenim hidrauličnim motorima sa regulacijom brzine uvlačenja u ovisnosti od brzine kretanja traktora) kojima se biljka (grm) prihvaća, skuplja i podiže u vertikalni položaj do reznog dijela koji odsijeca stabljiku na odabranu (podešenu) visinu - **Slika 1**
- **Podesivi otvor traka** (skupljanje i širenje) te dizanje i spuštanje traka u ovisnosti od širine i visine biljke - grma
- **Odsijecanje se vrši strižnom kosom (DUPLEX)** radne širine 60 cm, pogonjenom hidrauličnim motorom koju odlikuje velika brzina reznog uređaja te time omogućava vrlo kvalitetan i čisti rez - **Slika 2**
- **Kotači** na prednjem dijelu uređaja za košnju sa podešavanjem visine (20 do 40 cm) odsijecanja biljke - **Slika 3**
- **Hidraulično pogonjena traka** za utovar sa duplom (doljnjom-utovarnom i gornjom-pokrivnom trakom koja pritišće odrezane biljke i ne dozvoljava da ih vjetar raznosi prilikom berbe - **Slika 4**
- **Platforma sa zaštitnom ogradom** za rukovoaca i prihvat odsječenog bilja (2,6 x 1,2 m) - **Slika 5**
- **Hidraulično bočno pomicanje uređaja za košnju** radi preciznog podešavanje ulaska u red ovisno o širini reda i traga kotača traktora (potreban jedan dvoradni hidraulični sistem utičnica) - **Slika 6**
- **Hidraulično podizanje uređaja za košnju** prilikom izlaska iz reda (potreban jedan dvoradni hidraulični sistem utičnica) - **Slika 7**
- **Mehaničko podešavanje** nagiba trake za utovar.



Slika 1

MODEL	Jed. mjere	AR-MII00S
Minimalni razmak između redova	cm	50
Minimalna potrebna snaga traktora	KS	45 - 60
Potrebna broj okretaja na izlaznom kardanskom vratilu traktora	o/min	540
Radna brzina	km/h	2 do 3
Težina stroja	kg	1042
Cijena € + PDV	€	29.470,00



Slika 2



Slika 3



Slika 4



Slika 5



Slika 6



Slika 7

PONUDU ZA VUČENE I SAMOHODNE BERAČE PROVJERITE NA:
www.messis.hr
 ☎ 01/654 71 71





pneumatske sijačice za kukuruz, suncokret, soju model FUTURA 5



standardna oprema

- Brzi priključak na traktore
 - Dupla transmisija
 - Prijenos lančanicom na svaki element
 - Sijači elementi za kukuruz, soju, suncokret
 - Garnitura sjetvenih ploča-diskova (navesti tip);
 - Pritiskajući zadnji kotači, gumeni široki, farmfleks
 - Mjenjač sa 18 brzina rada
 - Hidraulični marker (nije u opremi 2 rednih sijačica)
- Vakuumetar
 - Pogonski kotači 5.00 x 15
 - Zapremina spremnika za sjeme: 35 litara
 - **Spremnik gnojiva iz INOX-a (ulagač gnojiva-motičica)**
 - **Spremnik mikrogranulata iz INOX-a**
 - Kardan



FUTURA-5 OSNOVNI MODEL za KUKURUZ, SUNCOKRET, SOJU

MODEL	Broj redova	Razmak između redova (max.) cm	Širina okvira cm	Težina stroja kg	Cijena € + PDV
F-5 2-REDNA	2	75	180	393	7.480,00
F-5 4-REDNA	4	75	250	605	11.320,00
F-5 6-REDNA	6	45	250	749	14.160,00
F-5 6-REDNA	6	75	400	865	15.460,00
F-5 8-REDNA	8	45	400	910	18.760,00
F-5 8-REDNA	8	75	600	1495	20.690,00
F-5 12-REDNA	12	45	600	1790	27.580,00



pneumatske sijačice za kukuruz, suncokret, soju model FUTURA 5



FUTURA-5 MODEL S DOZATOROM GNOJIVA za KUKURUZ, SUNCOKRET, SOJU

MODEL	Broj redova	Razmak između redova (max.) cm	Širina okvira cm	Spremnik gnojiva kom x litara	Težina stroja kg	Cijena € + PDV
F-5 2-REDNA	2	75	180	2 x 140	506	9.460,00
F-5 4-REDNA	4	75	250	2 x 230	780	13.270,00
F-5 5-REDNA	5	75	325	2 x 230	860	15.950,00
F-5 6-REDNA	6	45	250	2 x 230	944	17.160,00
F-5 6-REDNA	6	75	400	2 x 290	1070	18.730,00
F-5 8-REDNA	8	75	600	4 x 230	1650	24.650,00
F-5 12-REDNA	12	45	600	4 x 230	2133	33.520,00

FUTURA-5 MODEL S DOZATOROM MIKROGRANULATA za KUKURUZ, SUNCOKRET, SOJU

MODEL	Broj redova	Razmak između redova (max.) cm	Širina okvira cm	Spremnik mikrogranulata kom x litara	Težina stroja kg	Cijena € + PDV
F-5 2-REDNA	2	75	180	1 x 12	443	8.700,00
F-5 4-REDNA	4	75	250	2 x 12	665	12.870,00
F-5 5-REDNA	5	75	325	3 x 12	750	14.910,00
F-5 6-REDNA	6	45	250	3 x 12	820	16.440,00
F-5 6-REDNA	6	75	400	3 x 12	936	17.470,00
F-5 8-REDNA	8	45	400	4 x 12	990	21.320,00
F-5 8-REDNA	8	75	600	4 x 12	1580	24.260,00
F-5 12-REDNA	12	45	600	6 x 12	1932	31.500,00

FUTURA-5 MODEL S DOZATOROM GNOJIVA I MIKROGRANULATA za KUKURUZ, SUNCOKRET, SOJU

MODEL	Broj redova	Razmak između redova (max.) cm	Širina okvira cm	Spremnik gnojiva kom x litara	Spremnik mikrogranulata kom x litara	Težina stroja kg	Cijena € + PDV
F-5 2-REDNA	2	75	180	2 x 140	1 x 12	560	10.360,00
F-5 4-REDNA	4	75	250	2 x 230	2 x 12	840	14.950,00
F-5 5-REDNA	5	75	325	2 x 230	3 x 12	930	18.040,00
F-5 6-REDNA	6	45	250	2 x 230	3 x 12	1014	19.200,00
F-5 6-REDNA	6	75	400	2 x 290	3 x 12	1140	20.850,00
F-5 8-REDNA	8	75	600	4 x 230	4 x 12	1920	29.070,00
F-5 12-REDNA	12	45	600	4 x 230	6 x 12	2250	36.330,00

pneumatske sijačice za kukuruz, suncokret, soju model MAXI 5

standardna oprema

- Brzi priključak na traktore
- Dupla transmisija
- Prijenos lančanicom na svaki element
- Sijači elementi za kukuruz, soju, suncokret
- Garnitura sjetvenih ploča-diskova (navesti tip);
- Pritiskajući zadnji kotači, dvodijelni u "V" izvedbi od 1"
- Mjenjač sa 18 brzina rada
- Hidraulični marker
- Vakummetar
- Pogonski kotači 5.00 x 15
- Zapremina spremnika za sjeme: 35 litara
- Spremnik gnojiva iz INOX-a (ulagač gnojiva-motičica)
- Spremnik mikrogranulata iz INOX-a
- Kardan



MAXI-5 OSNOVNI MODEL za KUKURUZ, SUNCOKRET, SOJU, ŠEĆERNU REPU

MODEL	Broj redova	Razmak između redova (max.) cm	Širina okvira cm	Težina stroja kg	Cijena € + PDV
M-5 4-REDNA	4	75	250	670	14.660,00
M-5 6-REDNA	6	45	300	850	18.870,00
M-5 6-REDNA	6	75	400	960	19.590,00
M-5 8-REDNA	8	45	400	1030	24.820,00
M-5 8-REDNA	8	75	600	1615	27.230,00
M-5 12-REDNA	12	45	600	2000	35.270,00



pneumatske sijačice za kukuruz, suncokret, soju - model MAXI 5



MAXI-5 MODEL S DOZATOROM GNOJIVA za KUKURUZ, SUNCOKRET, SOJU, ŠEĆERNU REPU

MODEL	Broj redova	Razmak između redova (max.) cm	Širina okvira cm	Spremnik gnojiva kom x litara	Težina stroja kg	Cijena € + PDV
M-5 4-REDNA	4	75	250	2 x 230	720	17.890,00
M-5 6-REDNA	6	45	300	2 x 230	1100	23.720,00
M-5 6-REDNA	6	75	400	2 x 290	1190	25.690,00
M-5 8-REDNA	8	75	600	4 x 230	1965	35.300,00
M-5 12-REDNA	12	45	600	4 x 230	2450	45.900,00

MAXI-5 MODEL S DOZATOROM MIKROGRANULATA za KUKURUZ, SUNCOKRET, SOJU, ŠEĆERNU REPU

MODEL	Broj redova	Razmak između redova (max.) cm	Širina okvira cm	Spremnik mikrogranulata kom x litara	Težina stroja kg	Cijena € + PDV
M-5 4-REDNA	4	75	250	2 x 12	760	15.750,00
M-5 6-REDNA	6	45	300	3 X 12	990	21.030,00
M-5 6-REDNA	6	75	400	3 x 12	1100	22.020,00
M-5 8-REDNA	8	45	400	4 x 12	1290	28.070,00
M-5 8-REDNA	8	75	600	4 x 12	1700	30.340,00
M-5 12-REDNA	12	45	600	6 x 12	2200	39.270,00

MAXI-5 MODEL S DOZATOROM GNOJIVA I MIKROGRANULATA za KUKURUZ, SUNCOKRET, SOJU, ŠEĆERNU REPU

MODEL	Broj redova	Razmak između redova (max.) cm	Širina okvira cm	Spremnik gnojiva kom x litara	Spremnik mikrogranulata kom x litara	Težina stroja kg	Cijena € + PDV
M-5 4-REDNA	4	75	250	2 x 230	2 x 12	780	19.380,00
M-5 6-REDNA	6	45	300	2 x 230	3 X 12	1190	25.810,00
M-5 6-REDNA	6	75	400	2 x 290	3 x 12	1280	27.230,00
M-5 8-REDNA	8	75	600	4 x 230	4 x 12	2050	37.880,00
M-5 12-REDNA	12	45	600	4 x 230	6 x 12	2530	50.310,00



dodatna oprema sijačica FUTURA 5 i MAXI 5



FUTURA 5



MAXI 5



CROMIA



MODELI DISKOVA	Razmak od zrna do zrna (min - max)	Broj rupa na disku	Promjer rupa na disku Ø	Cijena € + PDV
Kukuruz	6,5 - 23,5 cm	24-36	4,5	50,00
Kukuruz, veće sjeme			5,0	50,00
Kukuruz, veće sjeme, grah			5,5	50,00
Soja	3 - 8 cm	72	4,5	70,00
Suncokret	2,5 - 6,5 cm	96	4,0	80,00
Šećerna repa, sirak	18,5 - 46,5 cm	12	2,5	50,00
	12,5 - 31 cm	18	2,5	50,00
Buča	9,5 - 23,5 cm	24	2,5	50,00
	6,5 - 15,5 cm	36	2,5	50,00
Repica	18,5 - 46,5 cm	12	5,5	50,00
Krastavac	2,5 - 6,5 cm	96	1,1	80,00
Grah	6,5 - 15,5 cm	36	1,5	50,00
	4,5 - 11,5 cm	48	5,5	50,00
Grašak	4,5 - 11,5 cm	48	6,0	50,00
Sirak	3 - 8 cm	72	3,5	70,00
Rajčica, koromač	3 - 8 cm	72	2,5	70,00
Sijači disk po narudžbi	3 - 8 cm	72	1,1	80,00
				120,00

DODATNA OPREMA

	Cijena €+PDV		
Brojač hektara	450,00	Nadoplatu za diskosni ulagač gnojiva ukoliko se naruči uz stroj umjesto motičice (cijena za jedan red)	360,00
Elektr.kontrolni sustav CONTROL C-4 za 4 REDNE SIJAČICE s monitorom koji uključuje: - alarm za kontrolu sjemena; -brojač hektara	1.810,00	Dupli diskovi za sijači element za sijačice (cijena za jedan red)	350,00
Elektr.kontrolni sustav CONTROL C-6 za 6 REDNE SIJAČICE	2.260,00	Prednji disk za otvaranje brazde za sijačice (cijena za jedan red)	220,00
Elektr.kontrolni sustav CONTROL C-8 za 8 REDNE SIJAČICE	2.690,00	Zaštita za pčele	630,00
Elektr.kontrolni sustav DORADO PLUS-4 za 4 REDNE SIJAČICE s monitorom koji uključuje: alarm za svaki pojedini red; kontrolu sjemena; kontrolu količine sjemena po hektaru; brojač hektara; indikator (pokazivač) razmaka između sjemena; električno isključivanje redova	3.830,00	CROMIA sjetveni element za teška i polupripremljena tla (mehanička ili električna transmisija)	CIJENA NA UPIT
Elektr.kontrolni sustav DORADO PLUS-6 za 6 REDNE SIJAČICE	4.940,00		
Elektr.kontrolni sustav DORADO PLUS-8 za 8 REDNE SIJAČICE	5.900,00		
Elektr.kontrolni sustav DORADO PLUS-12 za 12 REDNE SIJAČICE	7.800,00		

Cijena dodatne opreme važeća je samo uz narudžbu stroja



međuredni kultivatori za kukuruz, suncokret, šećernu repu i soju modeli GALILEO



tehničke karakteristike i standardna oprema

- Priključak u 3 točke
- Dozator gnojiva od Inox-a (dodatna oprema)
- Kontinuirani prijenos gnojiva (transmisija bazirana na uljnoj kupelji)
- Prozor za pregled količine gnojiva
- Zaštita za cestovni prijevoz
- Oprema za signalizaciju u prometu

- Pneumatsko doziranje gnojiva na vanjskim redovima - za modele 6 i 8 redova
- Željezni kotači za podešavanje dubine kultiviranja
- Potrebano minimalno dvije dvoradne hidraulične utičnice na traktoru
- Hidraulično podizanje okvira u transportni položaj - 2,55 m
- Kardanska osovina

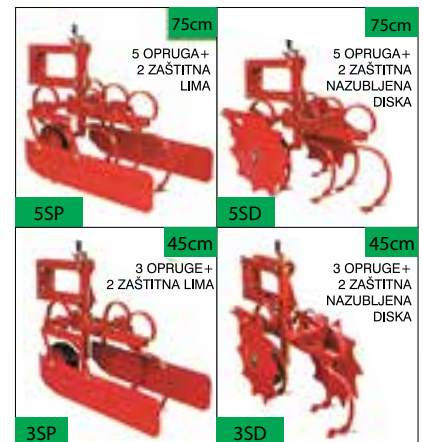

MODEL GALILEO 6 - 5SP



MODEL	Broj redova	Razmak između redova (max)	Širina okvira	Težina stroja	Cijena € + PDV
	kom	cm	cm	kg	€
GALILEO 4 - 5SP	4	75	422(255)	790	10.410,00
GALILEO 4 - 5SD	4	75	422(255)	810	11.130,00
Dozator gnojiva (1 x 950 litara) - INOX					6.890,00
GALILEO 6 - 3SP	6	45	422(255)	910	11.770,00
GALILEO 6 - 3SD	6	45	422(255)	905	12.830,00
GALILEO 6 - 5SP	6	75	551(255)	1080	12.510,00
GALILEO 6 - 5SD	6	75	551(255)	1010	13.580,00
Dozator gnojiva (1 x 950 litara) za 45 cm (pneumatski)- INOX					7.390,00
Dozator gnojiva (1 x 950 litara) za 75 cm (pneumatski)- INOX					8.600,00
GALILEO 8 - 3SP	8	45	551(255)	1050	13.780,00
GALILEO 8 - 3SD	8	45	551(255)	1090	15.170,00
GALILEO 8 - 5SP	8	75	692(255)	1120	14.760,00
GALILEO 8 - 5SD	8	75	692(255)	1160	16.170,00
Dozator gnojiva (1 x 950 litara) za 45 cm (pneumatski)- INOX					8.070,00
Dozator gnojiva (1 x 950 litara) za 75 cm (pneumatski)- INOX					9.380,00
DODATNA OPREMA	Cijena € + PDV				
Gumeni kotači za podešavanje dubine rada za Galileo 4 - komplet	1.380,00		Gumeni kotači za podešavanje dubine rada za Galileo 8- komplet	2.320,00	
Gumeni kotači za podešavanje dubine rada za Galileo 6- komplet	1.900,00		Povećana turbina	410,00	

Cijena dodatne opreme važeća je samo uz narudžbu stroja



sijačice za sjetvu žitarica i trava - modeli ARIZONA



standardna oprema

- Okvir s priključkom u tri točke za za traktore II° kategorije
- Transmisijski kotači: 6.50/80-15
- Bezstupnjevit mjenjač uronjen u ulje sa 3 bregaste osovine
- Dupla transmisija za modele 300 i 400

- Distribucijski sustav sastavljen od 2 distributera, jedan za male sjemenke, a drugi za velike sjemenke (vrlo brza izmjena)
- Ulažaci sjemena s motičicama, jednostrukim diskom ili dvostrukim diskovima
- Centralno podešavanje dubine sjetve

- Pokazivač količine sjemena u sanduku
- Regulacija pritiska pojedinog ulagača sjemena
- Strugač zemlje na pogonskim kotačima
- Oprema za signalizaciju u prometu (poziciona i stop svjetla, smjerokazi)
- Brana za prekrivanje sjemena
- Platforma za utovar sa stepenicom



MODEL	Broj redova	Razmak između redova cm	Radna širina cm	Kapacitet spremnika sjemena litara	*Težina stroja kg	Cijena € + PDV
-------	-------------	-------------------------	-----------------	------------------------------------	-------------------	----------------

ULAGAČI SJEMENA S MOTIČICAMA

A 250	21	12	250	350	540	9.060,00
A 300	25	12	300	440	595	10.280,00
A 400	33	12	400	620	730	14.890,00

ULAGAČI SJEMENA S JEDNOSTRUKIM DISKOM

A 250	21	12	250	350	595	11.130,00
A 300	25	12	300	440	660	12.840,00
A 400	33	12	400	620	820	17.230,00

ULAGAČI SJEMENA S DVOSTRUKIM DISKOM

A 250	21	12	250	350	645	11.780,00
A 300	25	12	300	440	720	13.530,00
A 400	33	12	400	620	900	18.090,00

*Težina stroja s osnovnom opremom (bez brane za prekrivanje sjemenja i platforme za utovar)

DODATNA OPREMA

	Cijena €+PDV		
Hidraulični marker (A 250; A 300)	1.160,00	Povišenje sanduka za žito za modele A 400 (+380 litara)	660,00
Hidraulični marker (A 400)	1.340,00	Garnitura poništivača tragova	480,00
Brojač hektara	520,00	Pritiskajući kotači s nosačima za ulagače sjemena s diskovima (jedn.i dvostr.)	Cijena na upit
KIT PLUS Električni kontrolni sustav s monitorom za kontrolu koji uključuje: stalno praćenje tragova s komandom za zatvaranje po sistemu 2+2; brojač hektara; brzina kretanja	1.850,00	SIJAČICE SA SPREMNIKOM ZA SJEME I MINERALNO GOJIVO	Cijena na upit
Povišenje sanduka za žito za modele A 250 (+250 litara); A 300 (+285 litara)	420,00	SIJAČICE KOMBI (ROTODRLJAČA I SIJAČICA)	Cijena na upit

Cijena dodatne opreme važeća je samo uz narudžbu stroja



traktorske sijačice za sjetvu trava model SMG



standardna oprema

- Priključak na traktore kategorije I i II
- Preporučena radna brzina 3 - 5 km/h
- Prednji valjak 400 mm promjera i stražnji valjak 295 mm promjera diskosne izvedbe, izrađeni od lijevanog čelika, opremljeni s čistačima
- Poništavači tragova
- Spremnik za sjeme od nehrđajućeg čelika
- Trozglobna poteznica podesiva po širini
- Mjerač razine sjemena
- Pokrov za zaštitu od vjetra
- Mješalica sjemena

MODEL SMG 205



shema rada sijačica modela SMG

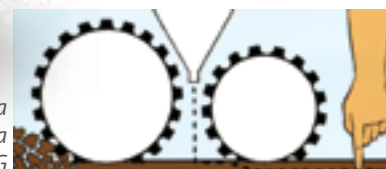

MODEL	Radna širina cm	Konstruktivna širina - cm	Kapacitet spremnika - lit.	Potrebna snaga KS	Težina stroja kg	Cijena € + PDV
SMG 155	150	180	139	30 - 60	575	14.200,00
SMG 205	200	224,5	178	50 - 95	712	16.800,00

samokretne sijačice za sjetvu trava - model SD

standardna oprema

- Benzinski pogonski motor Honda 4,5 KS
- Mjenjač: 4 brzine naprijed, 1 brzina natrag
- Spremnik za sjeme od nehrđajućeg čelika
- Uređaj za prekrivanje sjemena
- Pokrov za zaštitu od vjetra
- Miješalica sjemena

MODEL SD 700



Dvostruki mrežasti valjak

Dvostruki glatki valjak

MODEL	Valjci	Širina zahvata cm	Promjer valjaka Ø cm	Kapacitet spremnika lit	Maksimalna brzina rada km/h	Težina stroja kg	Cijena € + PDV
SD 700	mrežasti/glatki	70	30	55	5	232	9.880,00
SD 700 MD	mrežasti/ dvostruki mrežasti	70	30	55	5	197	10.220,00
SD 700 DL	mrežasti/ dvostruki glatki	70	30	55	5	240	10.220,00



pneumatske sijačice wizard



Pneumatske sijačice WIZARD samokretne, kao priključak na motokultivatore (prilikom narudžbe navesti model motokultivatora) ili na traktore I^a kategorije.

Pneumatska sijačica WIZARD je naročito pogodna za preciznu sjetvu sjemena povrća u zemlju.

Radna brzina je od 3-5 km/h.

Minimalni razmak između redova: 25 cm (12,5 cm - modeli F)

Maksimalni razmak: navesti prilikom narudžbe



PRILIKOM NARUDŽBE NAVESTI TIP MOTOKULTIVATORA (FORT, GOLDONI, BCS, LABINPROGRES, BERTOLINI, PASQUALI I DR.)

PRILIKOM NARUDŽBE DVOREDNIH I TROREDNIH SIJAČICA NAVESTI MAKSIMALNI RAZMAK IZMEĐU REDOVA

MODEL	Broj redova	Min/max razmak između redova (cm)	Širina stroja (cm)	Težina stroja (kg)	Cijena € + PDV
SAMOKRETNE SIJAČICE model A (benzinski motor) model E (elektromotor-akumulator) Benzinski motor ~4,5 KS Pogonski kotači s ručnom deblokadom. Sijači element s pritiskajućim kotačem. Pneumatski distributor za sjeme. Raonik s regulacijom dubine. Spremnik sjemena kapaciteta 3 litre. Markir					
WZ-A10	1	-	53	65	3.775,00
WZ-A20/75	2	25 - 75	100	105	5.585,00
WZ-A30/45	3	25 - 45	120	126	7.000,00
WZ-E 10	1	-	53	65	5.430,00
PRIKLJUČAK NA MOTOKULTIVATORE MODEL C Pneumatski distributor za sjeme. Sijači element s pritiskajućim kotačem. Raonik s regulacijom dubine. Spremnik sjemena kapaciteta 3 litre. Kotač za pripremu terena za sjetvu. Markir					
WZ-C10	1	-	40	33	2.625,00
WZ-C20/75	2	25 - 75	100	52	4.145,00
WZ-C30/45	3	25 - 45	120	71	5.600,00
PRIKLJUČAK NA TRAKTORE MODEL D I F Priključak na traktore I ^a i II ^a kategorije. Pneumatski distributor za sjeme. Sijači element s pritiskajućim kotačem. Raonik s regulacijom dubine. Spremnik sjemena kapaciteta 3 litre. Kotač za pripremu terena za sjetvu.					
WZ-D20/45	2	25 - 45/75/90	120	101	4.635,00
WZ-D30/45	3	25 - 45	120	127	6.270,00
WZ-D30/75	3	25 - 75	175	129	6.330,00
WZ-D40/45	4	25 - 45	160	162	7.930,00
WZ-D40/75	4	25 - 75	250 (*165)	169	8.020,00
WZ-D50/45	5	25 - 45/50	250 (*165)	198	9.760,00
WZ-F40 udvojeni okvir	4	12,5 - 22,5	155	180	8.050,00
WZ-F50 udvojeni okvir	5	12,5 - 22,5	195	210	9.570,00
WZ-F70 udvojeni okvir	7	12,5 - 22,5	235	255	12.550,00
WZ-F80 udvojeni okvir	8	12,5 - 22,5	260	280	14.040,00

DODATNA OPREMA

Udvojeni pogonski kotači za modele A	290,00
R-2 Oprema za transformaciju iz jednorednog u DVA REDA Razmak između redova 9 cm	480,00
R-3 Oprema za transformaciju iz jednorednog u TRI REDA Razmak između redova 4,5 cm	545,00
Vakuumetar za traktorske modele	100,00
Sustav za prekrivanje sjemena R-1; R-2; R-3	75,00

Cijena dodatne opreme važeća je samo uz narudžbu stroja



pneumatske sijačice wizard



MODEL WZ-D40

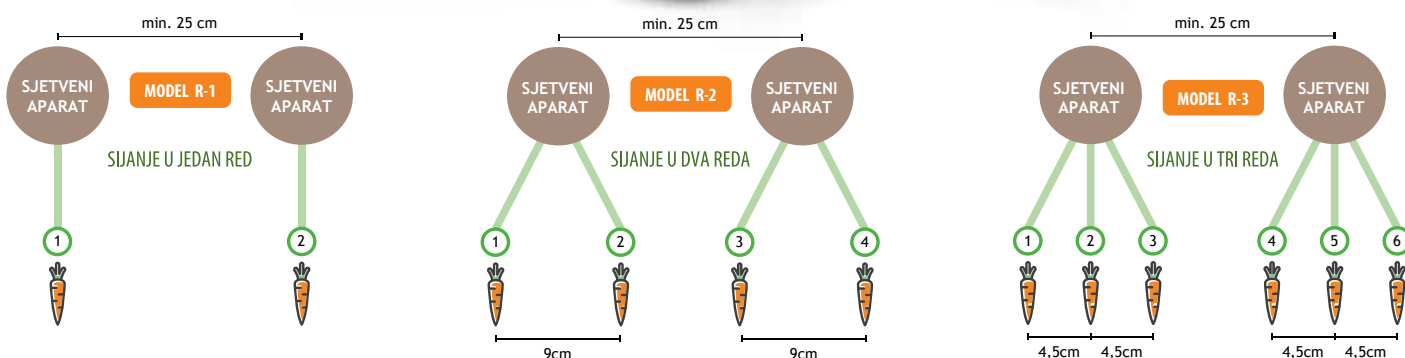

SIJAJI DISKOVI	Razmak od zrna do zrna (min - max)	Broj rupa na disku	Promjer rupa na disku Ø	Cijena € + PDV
Krastavci, kupus, repa, dinja	34,7 – 112,5 cm	4	2,0 mm	30,00
Lubenica, tikvice			3,5 mm	
Lubenica, tikvice, grah, grašak			4,5 mm	
Divlji radič, zelena salata, radič	7,7 – 25,0 cm	18	0,6 mm	50,00
Luk, brokula, zelena salata, patlidžan, rajčica			0,8 mm	
Luk, poriluk, cvjetača, kupus, rajčica, komorač			1,0 mm	
Kupus, šparoga, repa			2,0 mm	40,00
Šećerna repa, repa, suncokret, sirak, čičak			2,5 mm	
Lubenica, tikvice			3,5 mm	
Lubenica, grah, grašak, kukuruz, buča, tikvice	3,9 – 12,5 cm	36	4,5 mm	55,00
Grah, kukuruz			5,5 mm	
Luk, brokula, zelena salata, paprika, rajčica, mrkva			0,8 mm	
Cvjetača, luk, repica, broskva, komorač, rajčica, poriluk, gorušica, kupus			1,0 mm	
Špinat, korijandar	1,9 – 6,3 cm	72	1,5 mm	40,00
Slanutak, grašak, grah, soja			4,5 mm	
Krastavci, veći slanutak			6,5 mm	
Mrkva, paprika, rajčica, rotkvica	1,9 – 6,3 cm	72	0,8 mm	60,00
Valerijana, rajčica, aljma			1,0 mm	
Špinat, rajčica			1,5 mm	
Repa, kupus			2,0 mm	
SIJAJI DISKOVI ZA SIJANJE U DVORED R-2 i TRORED R-3				CIJENA NA UPIT
SIJAJI DISKOVI PO NARUDŽBI				

Mrkva Luk Pamuk Grah Salata Grašak Cikorija Špinat Tikvica
Cvjetača Repica Mahune Suncokret Kukuruz Rajčica Soja Buča Lubenica



i mnoge druge...



sijačica sitnog sjemenja, rasipač mineralnih gnojiva i mikrogranula model TP ÖKO-AIR

Technik-Plus

standardna oprema i tehničke karakteristike

- Višenamjenski stroj od nehrđajućeg čelika za sijanje i gnojidbu
- Plastični spremnik od 90 litara (standard) s poklopcem, lakoćom pražnjenja i indikatorom količine u spremniku
- Ispusne cijevi sa 2,3,4 ili 5 izlaza Ø 30 mm; 6 ili 8 izlaza Ø 25 mm - definirati prilikom narudžbe **TP ÖKO-AIR**
- Crijeva i sijače ploče **TP ÖKO-AIR** - Slika 1
- **Električni motor sa standardnim valjkom za sijanje TP ÖKO-AIR**
- Mješalica
- Pogon preko traktorske el.utičnice 12 V za sve modele
- Jednostruka turbina od 12 V
- PROFI control upravljačka jedinica za model **TP ÖKO-AIR** - Slika 2
 - ON/OFF;
 - Kalibracija;
 - Bezstupanjsko podešavanje okretaja po minuti na sijačem valjku;
 - ON/OFF senzor sijačeg valjka
 - Kabel dužine 7 m
- Centrifugalni disk **TP PROFESSIONAL**
- CONTROL upravljačka jedinica za model **TP PROFESSIONAL**
 - ON/OFF
 - električna regulacija količine rasipanja
 - Bezstupanjsko podešavanje okretaja diska po minuti
 - Kabel dužine 7 m
- **Gruber priključak za modele 60,90,105 i 130 litara**



MODEL TP ÖKO-AIR

Slika 1



MODEL TP PROFESSIONAL-



Slika 2



Slika 3



Slika 4



Slika 5

MODEL	Radna širina m	Broj izlaza	Kapacitet spremnika litara	Cijena € + PDV
TP ÖKO-AIR	1 - 4	1-8	90	2.610,00
TP PROFESSIONAL	1 - 5	CENTRIFUGALNI DISK	90	1.350,00

DODATNA OPREMA

PROFI-SPEED upravljačka jedinica (automatska; izlazna količina zavisna od brzine kretnje; kabel 7 m; ON/OFF senzor) za model TP ÖKO-AIR- Slika 3	1.060,00
Valjak za sitno sjeme (5 mm, 10 mm ili 15 mm) - Slika 4	120,00
Poklopac od nehrđajućeg čelika (obavezno uz valjak za sitno sjeme)	60,00
Metalni valjak	120,00
Kalibracijski poklopac - Slika 5	70,00
Plastični spremnik 60 ili 105 litara	60,00
Plastični spremnik 130 litara	160,00
Plastični spremnik 300 litara (sa priključkom)	560,00
Priključak u 3 točke - (nije kompatibilan sa 300 litarnim spremnikom)	180,00

Cijena dodatne opreme važeća je samo uz narudžbu stroja



prednja sijačica sjemenja i rasipač mineralnog gnojiva model FRONT-TURBO

Technik-Plus

standardna oprema i tehničke karakteristike

- Pneumatska sijačica i rasipač mineralnog gnojiva
- Plastični spremnik 1000 litara sa poklopcem i okvirom za spremnik
- Cijevi Ø 100 mm za distribuciju sjemena ili gnojiva do ispusnog razdjelnika "Tower" na stroju (Slika 2)
- Ispusne cijevi sa 4,6,7,8 ili 9 izlaza Ø 40 mm; 11,18,24 ili 28 izlaza Ø 30 mm - definirati prilikom narudžbe
- SEEDER+ upravljačka jedinica (automatska; izlazna količina zavisna od brzine kretanje; senzor ventilatora; brojač hektara;

kabel 7 m; ON/OFF senzor)- Slika 1

- **Hidraulični ventilator (promjer turbine 450 mm)**
- Sekundarno povratno crijevo s ventilom
- Električni motorni valjak sa jednom brzinom
- Promjenjivi sijači valjci
- Standardni i metalni sijači valjak
- Podesivi poklopac od nehrđajućeg čelika
- Mješalica
- Oprema za signalizaciju u prometu
- **Bez priključka za montažu na traktor**



Slika 1



Slika 2



Slika 3



Slika 4



Slika 5



Slika 6

MODEL	Broj izlaza	Kapacitet spremnika litara	Težina stroja kg	Dimenzije stroja d x š x v cm	Cijena € + PDV
FRONT-TURBO	4 - 28	1000	330	170x100x160	12.820,00

DODATNA OPREMA

Trokut za brzo kopčanje na prednji dio traktora- (samo za plastični spremnik od 1000 litara)	850,00
Priključak u tri točke na prednji dio traktora	1.520,00
Valjak za sitno sjeme - Slika 3	130,00
Dodatna mješalica (posebno pogodna za organska gnojiva) - Slika 4	150,00
Plastična crijeva Ø100 mm (cijena po metru)	50,00
Plastična crijeva Ø 40 i 50 mm (cijena po metru)	13,00
Plastična crijeva Ø 25 i 30 mm (cijena po metru)	7,00
Glava za ispuštanje zraka "gljiva"	810,00
Sijače ploče od nehrđajućeg čelika Ø 25/30/40 mm (po komadu) - Slika 5	30,00
Cijev za povrat i ispuštanje ulja sa BG 4 priključkom	230,00
Priključni kabel za signal	90,00
KIT radar za brzinu rada	2.490,00
GPS za brzinu rada	880,00
Funkcija tramvajske linije (za jedan red)- Slika 6	540,00
Senzor količine sjemena/gnojiva u spremniku	360,00
Spremnik od 1300 litara (metalni poklopac)	1.485,00
Spremnik od 2000 litara (plastični poklopac)	2.100,00

Cijena dodatne opreme važeća je samo uz narudžbu stroja



česalj za mehaničko suzbijanje korova u žitaricama i travama

VEP VEGA PRODUKT



MODEL VEGA 3

Dugi niz godina česalj je vrlo dobro prihvaćen u zemlji i inozemstvu - ne samo kao mehanička njega usjeva, ali i kao alternativa kemijskom suzbijanju korova. Česalj se uspješno primjenjuje u usjevu : žitarica, kukuruza, šećerne repe, uljane repice, krumpira, povrća, grašaka, soje, graha te travnjacima i pašnjacima.

Česalj za plijevljenje se uklapa u agrotehniku bez većih problema. Ovo uključuje rotaciju usjeva, gnojidbu, obradu tla pa sve do mehanizirane kontrole korova. Cilj je postići i zadržati razinu korova na minimum, tako da ne dođe do kvalitativnih i kvantitativnih oštećenja na usjevu. Ne preporuča se težit totalnom uništenju korova, zbog dobrih prednosti koje se postižu kroz prisutnost različitih vrsta korova. Drugi pozitivni učinci koji proizlaze iz korištenja česlja, a pridonose uspostavi dobrog usjeva su :

- ventilacija tla
- regulacija vodo-zračnih odnosa
- poticanje rasta usjeva U suzbijanju korova, najveći uspjeh (do 80%) će se ostvariti kada je korov u fazi klijanja ili stadiju malog lista gdje ga pokrijemo ili otkrijemo.

MODEL	Radna širina m	Broj sekcija	Broj kotača	Potrebna snaga KS	Težina stroja kg	Cijena € + PDV
VEGA 3 HD	3	2	2	35	290	3.090,00
VEGA 4,5 HD	4,5	3	2	35	390	4.600,00
VEGA 5 HD	5	4	2	40	490	5.010,00
VEGA 6 HD	6	4	2	50	580	5.750,00

Hidraulično podizanje bočnih sekcija

DODATNA OPREMA

	Cijena € + PDV		Cijena € + PDV
DODATNI PAR POTPORNIH KOTAČA	390,00	PREDNJA DASKA ZA IZRAVNAVANJE SEKCIJE	200,00

SIJAČICA TP TURBO-JET SUPER

MODEL TP T-J S8

Namijenjena je za sjetvu raznovrsnog sjemenja, trava i travnih smjesa, djeteline, grahorica, pšenice, ječma, tritikala, soje, suncokreta...

Moguća je ugradnja na roto drljače, grubere, sjetvospremače, češljeve...

Tehničke karakteristike i oprema

- motor osovine 12V
- quatro ventilator
- 2xventilator 12V
- izmjenljive sijace osovine (standard, trava, sitno sjeme)
- ure aj za upravljanje PROFI (brzostupanjska regulacija okretaja motora, uključivanje ventilatora,
- senzor za uključivanje-isključivanje motora)



MODEL VEGA 6 HD

MODEL	Radna širina m	Broj izlaza	Kapacitet spremnika litara	Cijena € + PDV
TPT-J S6	3 - 4	6	300	3.160,00
TPT-J S8	6 - 8	8	300	3.390,00

strojevi za unutar-rednu obradu povrtnih kultura i aromatičnog bilja - smilje, lavanda i dr.

tehničke karakteristike

- Poluautomatski stroj za plijevljenje oko svih povrtnih kultura, duhana, lavande i smilja
- Stroj se sastoji od rotacijskih sklopova (alata) za uklanjanje korova - Slika 1
- Stroj neovisan o hidraulici traktora
- Pogon stroja preko PTO traktora
- Korisnik stroja sjedi na sjedalici i pomicanjem poluga usmjeruje rad rotacijskih sklopova (alata)
- Podesivi razmak između redova
- Mogućnost promjene smjera okretaja
- Kotači za regulaciju dubine obrade
- Pogodan za rad na kamenitom tlu



Slika 1



Slika 3

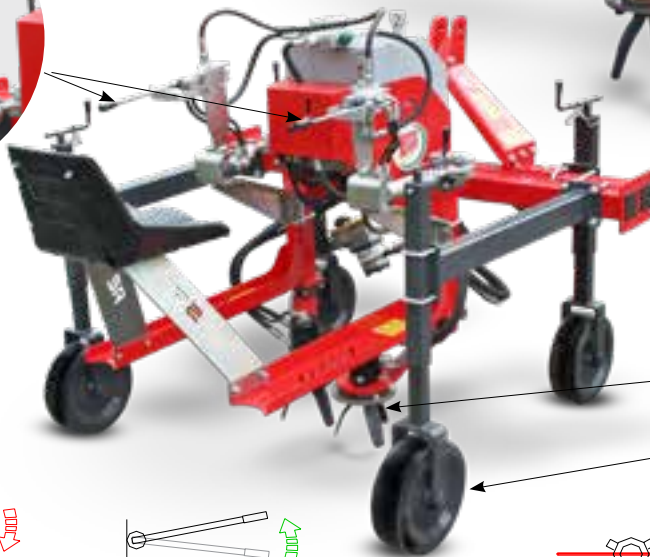

Slika 2

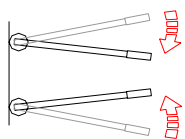
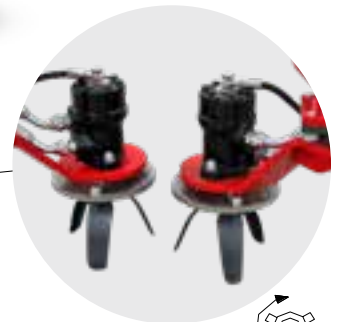

Prikaz. A – zatvaranje

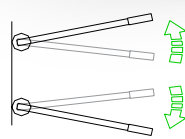

Prikaz. B – otvaranje

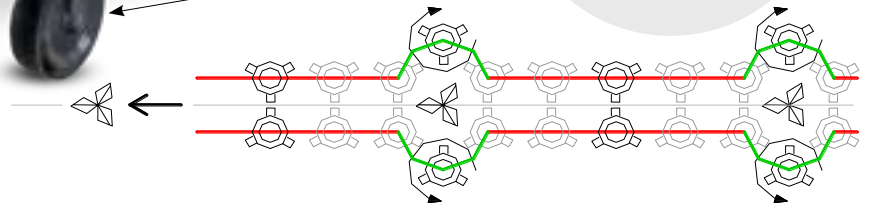

MODEL	Jed. mjere	SA 133 M SA 145 M	SA 233 M SA 245 M	SA 333 M SA 345 M	SA 433 M SA 445 M
Dubina obrade	cm	10			
Širina okvira	cm	160	200	250	300
Dužina stroja	cm	150			
Visina stroja	cm	130			
Potrebna snaga traktora	KS	30	45	60	80
Maksimalna visina biljke	cm	70			
Broj rotacijskih sklopova	kom	2	4	6	8
Broj redova	kom	1	2	3	4
Težina stroja	kg	285	455	625	810
Cijena € + PDV	€	7.900,00	14.900,00	22.400,00	31.700,00

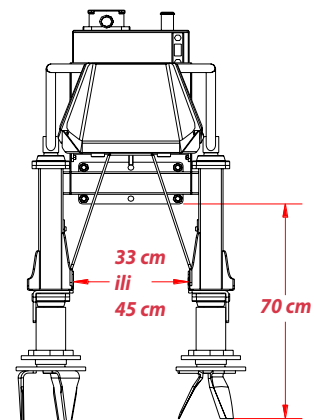

DODATNA OPREMA

Cijena € + PDV

- Kotači na zadnjem dijelu stroja za kopiranje terena (Slika 2)
- Servo uređaj za skupljanje i širenje rotacijskih sklopova + hladnjak za ulje (40 litara) s ventilatorom (Slika 3) - cijena za 1 red

880,00

2.770,00

Cijena dodatne opreme važeća je samo uz narudžbu stroja



međuredni rotokultivatori modeli I04R

lbrevi_{agri}

tehničke karakteristike

Međuredni rotokultivatori su strojevi s aktivnim radnim organima (frezne baterije tj. rotori) koji dobivaju pogon od pogonskog vratila traktora preko reduktora na šesterokutno pogonsko vratilo stroja. Bogata dodatna oprema omogućuje raznovrsnost primjene i postizanje velikih učinaka u radu, te stoga strojevi navedeni u ovom cjeniku imaju slijedeću primjenu:

- model I04R (I04R 2.30 + 5 x super uske) za salatu i slično (Primjer 1)
- model I04R (I04R 2.30 + 3 x srednje) za krumpir i duhan (Primjer 2 i gornja slika)
- model I04R (I04R 3.30 + 3 x srednje+ 2 x uske) za krumpir, kupusnjače i sl. (Primjer 3)

NAPOMENA

Pored navedenih modela moguće je složiti još mnogo kombinacija (pogledati popis standardne i dodatne opreme).

MODEL NA SLICI

za krumpir i duhan

I04R (I04R 2.30 + 3 x srednje) s dodatnom opremom: uređajem za gnojivo i zagračima



standardna oprema

- Reduktor za traktore 15-40 KS, 540 o/min
- Širina okvira: 165, 230, 280, 330 i 440 cm - kruti, te 310 cm - preklopivi (F)
- Vodeći kotači promjera 250 mm
- Šesterokutno pogonsko vratilo 30 mm
- Priključak za traktore I^o kategorije
- Visina okvira (klirens): 44 cm
- Dubina rada: 5-10 cm
- Radna širina rotora: 13-50 cm
- Kardanska osovina

OKVIR	Širina okvira cm	Ukupna širina stroja cm	Težina stroja kg	Potrebna snaga traktora KS	Cijena € + PDV
I04R 1.65	165	165	100	15 - 30	2.150,00
I04R 2.30	230	230	110	20 - 35	2.250,00
I04R 2.80	280	280	120	35 - 40	2.370,00
I04R 3.30	330	330	130	35 - 40	2.460,00
I04R 4.40	440	440	145	35 - 40	3.120,00
I04R F 3.10	330	330	180	30 - 40	3.880,00

Frezne baterije (rotori) MODEL	Radna širina rotora cm	Broj noževa kom	Težina kg	Cijena € + PDV
super-uske	13 - 16 - 19	8	31	1.015,00
uske	20 - 25 - 30 - 35	12	37	1.030,00
srednje	40 - 45 - 50	16	41	1.080,00

Primjer 1 za narudžbu	I04R 2.30	+	5 kom	super uske	= 7.325,00 € + PDV			
	2.250,00 €	+	5 x	1.015,00 €				
Primjer 2 za narudžbu	I04R 2.30	+	3 kom	srednje	= 5.490,00 € + PDV			
	2.250,00 €	+	3 x	1.080,00 €				
Primjer 3 za narudžbu	I04R 3.30	+	3 kom	srednje	+	2 kom	uske	= 7.760,00 € + PDV
	2.460,00 €	+	3 x	1.080,00 €	+	2 x	1.030,00 €	

DODATNA OPREMA

	Cijena € + PDV		
Zagrač za svaki pojedini red	230,00	Uređaj za gnojivo 2 m; 218 litara s 12 izlaza (slobodan pad)	1.890,00
Uređaj za gnojivo 1 m; 109 litara s 6 izlaza (slobodan pad)	1.450,00	Volumetrijski uređaj za gnojivo 1 m; 180 litara s 6 izlaza	3.000,00
Uređaj za gnojivo 1,5 m; 164 litre s 8 izlaza (slobodan pad)	1.640,00	Volumetrijski uređaj za gnojivo 1,5 m; 270 litara s 8 izlaza	3.400,00
		Volumetrijski uređaj za gnojivo 2 m; 360 litara s 12 izlaza	3.970,00

Cijena dodatne opreme važeća je samo uz narudžbu stroja



međuredni rotokultivatori modeli I07R

lbrevi agri

tehničke karakteristike

Međuredni rotokultivatori su strojevi s aktivnim radnim organima (frezne baterije tj. rotori) koji dobivaju pogon od pogonskog vratila traktora preko reduktora na šesterokutno pogonsko vratilo stroja.

Ovakvi kultivatori izrazito su prikladni za kultiviranje šećerne repe i soje. Bogata dodatna oprema omogućuje raznovrsnost primjene i postizanje velikih učinaka u radu te stoga strojevi navedeni u ovom cjeniku imaju slijedeću primjenu:

- mod. I07R (I07R 2.30 + 3 x srednje) za krumpir i duhan (Primjer 1)
- mod. I07R (I07R 3.30 + 7 x uske, mrkvu i peršin (Primjer 2)
- mod. I07R (I07R 3.30 + 3 x srednje + 2 x uske) za krumpir, kupusnjače i sl. (Primjer 3 i gornja slika)

NAPOMENA

Pored navedenih modela moguće je složiti još mnogo kombinacija (pogledati popis standardne i dodatne opreme).

MODEL NA SLICI za krumpir, kupusnjače i sl.

I07R (I07R 3.30) + 3 x srednje + 2 x uske
s dodatnom opremom: uređajem za gnojivo



standardna oprema

- Reduktor za traktore 30-80 KS, 540 o/min
- Širina okvira: 165, 230, 280, 330 i 440 cm - kruti te 310 i 440 cm - preklopivi (F)

- Vodeći kotači promjera 300 mm
- Šesterokutno pogonsko vratilo 41 mm
- Priključak za traktore I^o i II^o kategorije
- Dubina rada: 5-15 cm

- Radna širina rotora: 25-70 cm
- Kardanska osovina
- Visina okvira (klirens): 55 cm

OKVIR	Širina okvira cm	Ukupna širina stroja cm	Težina stroja kg	Potrebna snaga traktora KS	Cijena € + PDV
I07R 1.65	165	165	150	30 - 50	2.620,00
I07R 2.30	230	230	170	35 - 50	2.690,00
I07R 2.80	280	280	180	40 - 80	2.900,00
I07R 3.30	330	330	200	50 - 80	3.000,00
I07R 4.40	440	440	230	60 - 80	3.770,00
I07RF 3.10	310	330	250	50 - 80	4.180,00
I07RF 4.40	440	452	280	60 - 80	5.000,00

Frezne baterije (rotori) MODEL	Radna širina rotora cm	Broj noževa kom	Težina kg	Cijena € + PDV
uske	25 - 30 - 35 - 40	8	65	1.300,00
srednje	40 - 45 - 50 - 55	16	75	1.445,00
široke	55 - 60 - 65 - 70	24	90	1.595,00

Primjer 1 za narudžbu	I07R 2.30	+	3 kom	srednje	= 7.025,00 € + PDV
	2.690,00 €	+	3 x	1.445,00 €	
Primjer 2 za narudžbu	I07R 3.30	+	7 kom	uske	= 12.100,00 € + PDV
	3.000,00 €	+	7 x	1.300,00 €	
Primjer 3 za narudžbu	I07R 3.30	+	3 kom	srednje	+ 2 kom uske = 9.935,00 € + PDV
	3.000,00 €	+	3 x	1.445,00 €	
					+ 2 x uske = 1.300,00 €

DODATNA OPREMA

	Cijena € + PDV		
Zagrač za svaki pojedini red	300,00	Uređaj za gnojivo 2 m; 218 litara s 12 izlaza (slobodan pad)	
Uređaj za gnojivo 1 m; 109 litara sa 6 izlaza (slobodan pad)	1.450,00	Volumetrijski uređaj za gnojivo 1 m; 180 litara s 6 izlaza	
Uređaj za gnojivo 1,5 m; 164 litre s 8 izlaza (slobodan pad)	1.640,00	Volumetrijski uređaj za gnojivo 1,5 m; 270 litara s 8 izlaza	
		Volumetrijski uređaj za gnojivo 2 m; 360 litara s 12 izlaza	
			1.890,00
			3.000,00
			3.400,00
			3.970,00

Cijena dodatne opreme važeća je samo uz narudžbu stroja



međuredni rotokultivatori modeli I08R

lbrevi_{agri}

MODEL NA SLICI za rasadničarstvo i lubenice

I08R (I08R 2.35 + 2 x ekstra široke)

s dodatnom opremom: uređajem za gnojivo 1 m; 109 l

tehničke karakteristike

Međuredni rotokultivatori su strojevi s aktivnim radnim organima (frezne baterije tj. rotor) koji dobivaju pogon od pogonskog vratila traktora preko reduktora na šesterokutno pogonsko vratilo stroja. Bogata dodatna oprema omogućuje raznovrsnost primjene i postizanje velikih učinaka u radu te stoga strojevi navedeni u ovom cjeniku imaju slijedeću primjenu:

- mod. I08R (I08R 2.35 + 2 x ekstra široke) za rasadničarstvo i lubenice (Primjer 1 i gornja slika)

NAPOMENA

Pored navedenih modela moguće je složiti još mnogo kombinacija (pogledati popis standardne i dodatne opreme).



standardna oprema

- Reduktor za traktore 40-80 KS, 540 o/min
- Širina okvira: 220, 280, 360 i 440 cm - kruti, te 330 cm - preklopivi (F)
- Vodeći kotači promjera 360 mm
- Šesterokutno pogonsko vratilo 46 mm
- Priključak za traktore I° i II° kategorije
- Visina okvira (klirens): 74 cm
- Dubina rada: 5-15 cm
- Radna širina rotora: 25-90 cm
- Kardanska osovina

OKVIR	Širina okvira cm	Ukupna širina stroja cm	Težina stroja kg	Potrebna snaga traktora KS	Cijena € + PDV
I08R 2.35	235	237	220	40 - 50	3.010,00
I08R 2.80	280	282	240	45 - 60	3.060,00
I08R 3.60	360	360	265	50 - 70	3.340,00
I08R 4.40	440	440	295	60 - 80	4.120,00
I08RF 3.30	330	330	330	50 - 90	6.360,00

Frezne baterije (rotori) model	Radna širina rotora cm	Broj noževa kom	Težina kg	Cijena € + PDV
uske	25 - 30 - 35 - 40	8	75	1.770,00
srednje	40 - 45 - 50 - 55	16	90	1.920,00
široke	55 - 60 - 65 - 70	24	105	2.100,00
ekstra široke	75 - 80 - 85 - 90	32	125	2.265,00



Primjer 1 za narudžbu	I08R 2.35	+	2 kom	ekstra široke	= 7.540,00 €
	3.010,00 €	+	2 x	2.265,00 €	+ PDV

Ojačana izvedba (mg 4 PLUS)
CIJENA NA UPIT

DODATNA OPREMA

	Cijena € + PDV	
Zagrač za svaki pojedini red	300,00	Volumetrijski uređaj za gnojivo 1 m; 180 litara s 6 izlaza
Uređaj za gnojivo 1 m; 109 litara sa 6 izlaza (slobodan pad)	1.450,00	Volumetrijski uređaj za gnojivo 1,5 m; 270 litara s 8 izlaza
Uređaj za gnojivo 1,5 m; 164 litre s 8 izlaza (slobodan pad)	1.640,00	Volumetrijski uređaj za gnojivo 2 m; 360 litara s 12 izlaza
Uređaj za gnojivo 2 m; 218 litara s 12 izlaza (slobodan pad)	1.890,00	XXL frezna baterija 105, 125 i 135 cm sa 4 noža
		XXL frezna baterija 105, 125 i 135 cm sa 6 noža

CIJENA NA UPIT
CIJENA NA UPIT

Cijena dodatne opreme važeća je samo uz narudžbu stroja



međuredni rotokultivatori

lbrevi_{agri}

svi modeli - specifikacija radne širine rotora frezne baterije po kulturama



modeli I04R:



šećerna repa
35 - 40 cm



mrkva
25 - 30 cm



grah mahunar
30 - 35 cm



salata
25 - 30 cm



krumpir
45 - 50 cm



kukuruz
45 - 50 cm



modeli I07R:



soja
35 - 40 cm



kukuruz
45 - 50 cm



šećerna repa
35 - 40 cm



suncokret
45 - 60 cm



cvijeće
45 - 50 cm



aromatično bilje
25 - 55 cm



rajčica
65 - 70 cm



krumpir
45 - 50 cm



duhan
65 - 70 cm



kupusnjače
55 - 60 cm



jagoda
55 - 60 cm



lubenice
55 - 70 cm



modeli I08R:



soja
35 - 40 cm



kukuruz
45 - 50 cm



šećerna repa
45 - 50 cm



suncokret
45 - 50 cm



artičoka
75 - 90 cm



rajčica
65 - 70 cm



krumpir
45 - 50 cm



duhan
65 - 70 cm



lubenice
55 - 90 cm



aromatično bilje
65 - 70 cm



strojevi i oprema za duhan



STROJEVI I OPREMA ZA:
SAĐENJE DUHANA
KULTIVIRANJE DUHANA
ZAKIDANJE CVATA DUHANA I PRSKANJE
BRANJE DUHANA
SUŠARE I OPREMA ZA PAKIRANJE I SORTIRANJE



CIJENE NA UPIT www.messis.hr ☎01/654 71 71



Strojevi za hidrosjetvu MM SPRAY GS-I line

Hidrosjetva je napredna metoda ozelenjavanja prskanjem mješavine sjemena, vode, vlaknastog malča, gnojiva vezivnih sredstava, idealna za brzu uspostavu travnjaka na kosinama i teško dostupnim terenima. Omogućuje ravnomjernu sjetvu i gnojidbu u jednom prolazu, sprječava eroziju tla te brže klijanje.

Ključne prednosti i karakteristike hidrosjetve:

Primjena: odlična za strme padine, cestovne usjeke, nasipe, odlagališta otpada, kao i uređenje velikih ravnih površina (parkovi, vrtovi).

Sastav smjese: sadrži sjeme (trave, cvijeće itd.), malč (vlaknasti materijal koji zadržava vlagu), gnojivo, veziva za stabilizaciju tla i po potrebi dodatke za bolje klijanje.

Brzina i učinkovitost: veliki dnevni učinak sjetve (40.000 - 50.000 m² dnevno).

Zaštita od erozije: vezivna sredstva stvaraju film koji štiti sjeme od ispiranja kišom i vjetrom.

Ekonomska isplativost: jeftinija alternativa postavljanju travnatog busena, uz manju potrebu za održavanjem.

standardna oprema

- Hidrosijačice M.M SPREY dostupne su s platformom za odvoz, lako se montiraju na teretne platforme automobila ili prikolice zahvaljujući kliznim podiznim platformama sa utorima za viličar i kukama za podizanje. Na zahtjev mogu se isporučiti sa priključkom u tri točke na traktore.
- Polietilenski spremnici od 500 ili 1000 litara, snažan Hondini benzinski motori i samousisne pumpe za teške uvjete rada GMP serije BKQ/AST (Slika 1) omogućuju učinkovitu i preciznu primjenu.
- Zahvaljujući svojoj kompaktnoj veličini, stroj je lagan i jednostavan za korištenje.
- 25 m crijeva promjera Ø 25 mm
- Mlaznice - nastavci za različite primjene hidrosjetve (Slika 2)
- Spremnik za pranje ruku od 10 litara



Slika 1



Slika 2

MODEL	Motor	Kapacitet spremnika litara	Mjere stroja dužina x širina x visina cm	Težina stroja kg	Cijena € + PDV
GS-I 500 L	HONDA GX 160	500	160x135x130	210	5.120,00
GS-I 1000 L	HONDA GX 390	1000	220x135x155	344	8.970,00

DODATNA OPREMA

LAVCIRC20S - A - Specijalni spremnik od 20 L za pranje sustava (Slika 3)	CIJENA NA UPIT
A - Dodatak za električno pokretanje benzinskih motora s 12V baterijom (Slika 4)	
KITASP - A - Usisni set s 5 m crijeva Ø 25 i donjim filterom (Slika 5)	
CINK - Pocičani okvir (Slika 6)	



Slika 3



Slika 4



Slika 5



Slika 6

Cijena dodatne opreme važeća je samo uz narudžbu stroja

standardna oprema i tehničke

karakteristike

- Okretni kolut cijevi s integriranim teleskopskim podupiračima stroja
- Hidraulično podizanje teleskopskih podupirača kolica
- Reduktor s mjenjačem sa 3 brzine (modeli R1/1A; R2A)
- Reduktor s mjenjačem sa 6 brzina (modeli R2/1A; R2/1B; R3/A; R3/1A)
- Reduktor s mjenjačem sa 4 brzina (modeli R4/A; R4/1A; R4/2A)
- Kardanski priključak na reduktoru
- Brzinomjer i brojač (svi modeli osim R1/1A; R2A)
- Turbina sa ugrađenim by-passom
- Crijevo sa spojnicama
- Podvozje na dva kotača sa podesivim razmakom kotača
- **Pocinčani dvostruki ulaz vode**
- Raspršivač širokog mlaza (top) za navodnjavanje
- Raspršivač sa garniturom 3 mlaznice različitog promjera (Ø)
- Mjerač pritiska u glicerinskoj kupki
- Ručka za mehaničko namatanje
- Uređaj za kompenzaciju brzine
- Sigurnosni zaštitni uređaji u skladu sa C.E.E. propisima
- Fleksibilna spojna cijev
- **Pocinčana šasija i okretno postolje, pocinčani bubanj**
- Dodatna oprema premazana epoxy bojama i poliuretanskim lakom



Slika 1

MODEL	Promjer mlaznica Ø		
Model R1/1A			
Ø63 mm – 250 m	14-16-18	Ø110 mm – 250 m	28-30-32
Ø63 mm – 280 m		Ø120 mm – 230 m	
Ø63 mm – 300 m		Modeli R3/1A	
Ø70 mm – 220 m		Ø90 mm – 450 m	24-26-28
Ø70 mm – 270 m		Ø90 mm – 480 m	
Ø75 mm – 220 m	16-18-20	Ø110 mm – 300 m	28-30-32
Ø75 mm – 250 m		Ø110 mm – 320 m	
Ø82 mm – 180 m		Ø110 mm – 300 m	
Model R2A		Modeli R4/A	
Ø70 mm – 350 m	16-18-20	Ø90 mm – 500 m	24-26-28
Ø75 mm – 300 m		Ø90 mm – 570 m	
Ø75 mm – 330 m		Ø100 mm – 400 m	26-28-30
Ø82 mm – 270 m		Ø100 mm – 450 m	
Ø82 mm – 300 m		Ø100 mm – 500 m	
Ø90 mm – 220 m	18-20-22	Ø110 mm – 300 m	28-30-32
Ø90 mm – 250 m		Ø110 mm – 330 m	26-28-30
Ø100 mm – 170 m	24-26-28	Ø110 mm – 350 m	32-34-36
Modeli R2/1A		Ø125 mm – 250 m	
Ø75 mm – 350 m	16-18-20	Modeli R4/1A	
Ø75 mm – 400 m		Ø110 mm – 400 m	28-30-32
Ø82 mm – 350 m		Ø110 mm – 420 m	
Ø82 mm – 400 m		Ø110 mm – 450 m	32-34-36
Ø90 mm – 280 m		Ø120 mm – 380 m	
Ø90 mm – 300 m	Ø125 mm – 300 m		
Ø90 mm – 350 m	24-26-28	Ø125 mm – 350 m	36-38-40
Ø100 mm – 275 m		Ø125 mm – 370 m	
Modeli R2/1B		Ø140 mm – 260 m	
Ø100 mm – 300 m	26-28-30	Modeli R4/2A	
Ø110 mm – 200 m		Ø100 mm – 550 m	26-28-30
Ø110 mm – 250 m		Ø100 mm – 600 m	
Modeli R3/A		Ø110 mm – 500 m	30-32-34
Ø82 mm – 500 m	16-18-20	Ø110 mm – 530 m	
Ø90 mm – 370 m		28-30-32	Ø110 mm – 550 m
Ø90 mm – 400 m	24-26-28	Ø120 mm – 440 m	
Ø100 mm – 300 m		26-28-30	Ø125 mm – 400 m
Ø100 mm – 330 m	26-28-30	Ø125 mm – 420 m	
Ø100 mm – 350 m	26-28-30	Ø135 mm – 350 m	36-38-40
	26-28-30	Ø135 mm – 370 m	
		Ø140 mm – 300 m	
		Ø140 mm – 350 m	

Dodatna oprema (pivot, kišna krila, itd.) - Slika 1



standardna oprema i tehničke karakteristike

- Okretni kolut cijevi s integriranim teleskopskim podupiračima stroja
- Hidraulično podizanje teleskopskih podupirača kolica
- Reduktor VARIO RAIN s mjenjačem sa 3 sinhronizirane brzine (modeli VR3; VR4)
- Reduktor VARIO RAIN s mjenjačem sa 4 sinhronizirane brzine (modeli VR5; VR6; VR7; VR8)
- Kardanski priključak na reduktoru
- Brzinomjer i brojač
- Turbina sa ugrađenim by-passom
- Crijevo sa spojnicama
- Podvozje na dva kotača sa podesivim razmakom kotača
- **Pocinčani dvostruki ulaz vode**
- Raspršivač širokog mlaza (top) za navodnjavanje
- Raspršivač sa garniturom 3 mlaznice različitog promjera (Ø)

Mjerač pritiska u glicerinskoj kupki • Ručka za mehaničko namatanje • Uređaj za kompenzaciju brzine • Hidraulično okretanje bubnja sa hidrauličnim podizanjem rude (modeli VR7/1) • Sigurnosni zaštitni uređaji u skladu sa C.E.E. propisima • Fleksibilna spojna cijev • **Pocinčana šasija i okretno postolje, pocinčani bubanj**

MODEL	Promjer mlaznica Ø	
Model VR3		
Ø75 mm – 450 m	16-18-20	
Ø82 mm – 450 m	18-20-22	
Ø82 mm – 500 m		
Ø90 mm – 350 m	24-26-28	
Ø90 mm – 380 m		
Ø100 mm – 300 m	26-28-30	
Ø100 mm – 340 m		
Ø110 mm – 240 m	28-30-32	
Ø120 mm – 220 m	32-34-36	
Model VR4		
Ø82 mm – 500 m	16-18-20	
Ø90 mm – 380 m	24-26-28	
Ø90 mm – 400 m	24-26-28	
Ø90 mm – 470 m	24-26-28	
Ø90 mm – 500 m	24-26-28	
Ø100 mm – 340 m	26-28-30	
Ø100 mm – 360 m	26-28-30	
Ø100 mm – 390 m	24-26-28	
Ø110 mm – 300 m	28-30-32	
Ø110 mm – 330 m	28-30-32	
Ø110 mm – 350 m	28-30-32	
Ø120 mm – 270 m	32-34-36	
Model VR5		
Ø100 mm – 450 m	26-28-30	
Ø100 mm – 500 m	24-26-28	
Ø110 mm – 400 m		
Ø110 mm – 450 m	26-28-30	
Ø110 mm – 470 m		
Model VR6		
Ø100 mm – 600 m	26-28-30	
Ø110 mm – 500 m	26-28-30	
Ø110 mm – 550 m	24-26-28	
Ø110 mm – 570 m		
Ø120 mm – 460 m		
Ø125 mm – 400 m	32-34-36	
Ø125 mm – 440 m		
Ø135 mm – 380 m	34-36-38	
Ø140 mm – 350 m	36-38-40	
Model VR7		
Ø100 mm – 650 m	26-28-30	
Ø110 mm – 550 m	24-26-28	
Ø110 mm – 600 m		
Ø120 mm – 540 m	30-32-34	
Ø125 mm – 450 m		
Ø125 mm – 500 m	32-34-36	
Ø135 mm – 400 m	34-36-38	
Ø140 mm – 380 m	36-38-40	
Model VR7/1		
Ø110 mm – 700 m	24-26-28	
Ø110 mm – 750 m		
Ø120 mm – 620 m	30-32-34	
Ø125 mm – 550 m		
Ø125 mm – 600 m	32-34-36	
Ø135 mm – 460 m	34-36-38	
Ø140 mm – 450 m	36-38-40	
Dodatna oprema (pivot, kišna krila, itd.)		



nošena prskalica

model PROJET - MIXER ECO BDI 12 / MIXER BDI 15



tehničke karakteristike

- Priključak na traktore u 3 točke I° i II° kategorije
- Polietilenski spremnik iz visokokvalitetne plastike otporan na UV zrake
- Rezervoar s čistom vodom za pranje ruku
- Rezervoar s čistom vodom za ispiranje stroja poslije prskanja koji omogućava potpuno ispiranje svih unutrašnjih dijelova prskalice po okončanom prskanju (rezervoar, pumpa, regulator radnog pritiska, dizne)
- Usisni filter bez povratnog ventila za modele 660/800
- Brzi priključak za crijevo za punjenje spremnika za modele 1100/1300/1600
- Predmiješalica MIX T30 litara – za modele 1100-1300-1600
- Miješalica hidraulična za miješanje preparata u rezervoaru
- Mehaničko podizanje grana sa blokadom položaja grana prskalice
- **HIDRAULIČNO** otvaranje i zatvaranje grana prskalice (**koristi dva dvoradna hidraulična priključka traktora**)
- Samonivelirajući nagib grana
- Grane prskalice: **Čelične (obojane) dužine 12 ili 15 metara**
- Mehanički proporcionalni regulator radnog pritiska zapreminski, samofiltrirajući
- Tip i protok crpke: COMET 140/20 - BP 135 / 124 lit/min, pritiska 20 bara
- **Nosači dizna i protukapne dizne TRIJET (02-04-06 KEMETAL) (24 kom za 12 m grane; 30 kom za 15 m grane)**



MODEL MIXER ECO
BDI – 900-1600

MODEL	Kapacitet litara	Dužina grane m	Dimenzije (š x d x v) mm	Težina kg	Cijena € + PDV
ECO BDI 660	600	12	2450 x 1590 x 1860	394	7.500,00
		15	3000 x 1590 x 1860	440	8.640,00
ECO BDI 800	800	12	2450 x 1590 x 1860	469	7.690,00
		15	3000 x 1590 x 1860	515	8.790,00
ECO BDI 1100	1000	12	2450 x 1750 x 2250	507	9.630,00
		15	3000 x 1750 x 2250	552	10.770,00
ECO BDI 1300	1200	12	2450 x 1750 x 2250	519	9.780,00
		15	3000 x 1750 x 2250	564	10.840,00
ECO BDI 1600	1500	12	2450 x 1750 x 2250	539	10.260,00
		15	3000 x 1750 x 2250	584	11.280,00

DODATNA OPREMA

Mehanički proporcionalni regulator radnog pritiska sa električnim uključivanjem i isključivanjem umjesto mehaničkog regulatora pritiska s mehaničkim uključivanjem i isključivanjem – NADOPLATA	390,00
Električni proporcionalni regulator radnog pritiska sa električnim uključivanjem i isključivanjem umjesto mehaničkog regulatora pritiska s mehaničkim uključivanjem i isključivanjem – NADOPLATA	2.140,00
Hidraulični cilindar za podizanje grana prskalice (1000 mm)	560,00
Hidraulični cilindar za horizontalni nagib grane	430,00
Predmiješalica MIX T35 litara	830,00
Usisni koš za punjenje spremnika i crijevom dužine 6 m	140,00
Oprema za signalizaciju u prometu	340,00
Kardanska osovinica T50 0710 CE C12 112	120,00
Markeri sa EKO pjenom	1.170,00
Kompjuterska jedinica ARAG	CIJENA NA UPIT

Cijena dodatne opreme važeća je samo uz narudžbu stroja



nošena prskalica model MIXER BDX



tehničke karakteristike

- Priključak na traktore u 3 točke I° i II° kategorije
- Polietilenski spremnik iz visokokvalitetne plastike otporan na UVA zrake
- Rezervoar s čistom vodom za pranje ruku
- Rezervoar s čistom vodom za ispiranje stroja poslije prskanja koji omogućava potpuno ispiranje svih unutrašnjih dijelova prskalice po okončanom prskanju (rezervoar, pumpa, regulator radnog pritiska, dizne)
- Usisni filter s ventilom za automatsko zatvaranje za modele 600 i 800
- Brzi priključak za crijevo za punjenje spremnika za modele 1100/1300/1600
- Predmiješalica MIX T30 litara – za modele 1100-1300-1600
- Miješalica tlačna za miješanje preparata u rezervoaru
- Mehaničko podizanje grana sa blokadom položaja grana prskalice
- **HIDRAULIČNO** otvaranje i zatvaranje grana prskalice (koristi dva dvoradna hidraulična priključka traktora)
- Samonivelirajući nagib grana
- Grane prskalice: Čelične (obojane) dužine od 12 do 15 metara, sklapanje u slovo X
- Tip i protok crpke: COMET BP 125 / 117 lit/min, pritiska 20 bara
- **Nosači dizna i protukapne dizne TRIJET (02-04-06 KEMETAL) (24 kom za 12 metarske grane; 30 kom za 15 metarske grane)**



MIXER BDX 900-1300

MODEL	Kapacitet litara	Dužina grane m	Dimenzije (š x d x v) mm	Težina kg	Cijena € + PDV
BDX 600	600	12	2500x1720x2700	450	9.630,00
		15	2500x1720x3050	480	10.180,00
BDX 800	800	12	2500x1720x2700	550	9.960,00
		15	2500x1720x3050	580	10.480,00
BDX 1100	1000	12	2500x1570x2700	568	11.720,00
		15	2500x1570x3050	598	12.200,00
BDX 1300	1200	12	2500x1570x2700	580	11.800,00
		15	2500x1570x3050	610	12.240,00
BDX 1600	1500	12	2500x1570x2700	600	12.200,00
		15	2500x1570x3050	630	12.790,00

DODATNA OPREMA

	Cijena € + PDV		Cijena € + PDV
Mehanički proporcionalni regulator radnog pritiska sa električnim uključivanjem i isključivanjem umjesto mehaničkog regulatora pritiska s mehaničkim uključivanjem i isključivanjem – NADOPLATA	390,00	Predmiješalica MIX T35 litara	830,00
Električni proporcionalni regulator radnog pritiska sa električnim uključivanjem i isključivanjem umjesto mehaničkog regulatora pritiska s mehaničkim uključivanjem i isključivanjem – NADOPLATA	2.140,00	Usisni koš za punjenje spremnika i crijevom dužine 6 m	140,00
Hidraulični cilindar za podizanje grana prskalice (1000 mm)	560,00	Oprema za signalizaciju u prometu	340,00
Hidraulični cilindar za horizontalni nagib grane	430,00	Kardanska osovina T50 0710 ENC12 112	120,00
Koš za miješanje praškastih materijala	80,00	Markeri sa EKO pjenom	1.170,00
		Vruće cinčani okvir za modele 600 i 800	200,00
		Vruće cinčani okvir za modele 1100-1300-1600	380,00
		Pocinčani okvir za grane prskalice umjesto čelično obojanog okvira	360,00
		Kompjuterska jedinica ARAG	CIJENA NA UPIT

Cijena dodatne opreme važeća je samo uz narudžbu stroja



vučena traktorska prskalica model PROJET – LORD BDLA



tehničke karakteristike

- Obojani čelični okvir • Pomična ruda za priključenje na poluge hidraulika traktora • Oprema za signalizaciju u prometu
- Podešavanje širine traga kotača sa 1400 na 1800 mm i sa 1800 – 2100 mm • Pneumatici 230/95R36 (9,5R36), naplatci sa 8 vijaka • Stepenica sa platformom za lakši utovar tekućine • Polietilenski spremnik iz visokokvalitetne plastike otporan na UVA zrake • Rezervoar s čistom vodom za pranje ruku • Rezervoar s čistom vodom za ispiranje stroja poslije prskanja koji omogućava potpuno ispiranje svih unutrašnjih dijelova prskalice po okončanom prskanju (rezervoar, pumpa, regulator radnog pritiska, dizne) • Usisni filter s ventilom za automatsko zatvaranje • Miješalica tlačna za miješanje preparata u rezervoaru • Vanjski mjerač količine tekućine u spremniku
- Brzo-spajajuće spojke za punjenje spremnika • Hidraulično podizanje grana prskalice s blokadom položaja (na visinu od 1500 mm) (potreban 1 jednoradni hidraulični priključak na traktoru)
- HIDRAULIČNO otvaranje i zatvaranje grana prskalice (koristi 2 dvoradna hidraulična priključka na traktoru) • Samonivelirajući nagib grana prskalice • Grane prskalice: **Čelične (obojane) dužine od 18,21 i 24 metara** • Električni proporcionalni regulator radnog pritiska zapreminski, samofiltrirajući Ø 13 mm sa 5 elektroventila za prskalice s granama 18 i 21 m • Električni proporcionalni regulator radnog pritiska zapreminski, samofiltrirajući Ø 19 mm sa 7 elektroventila za prskalice s granama 24 m • Predmješalica MIXER 35LT
- Crpka niskog pritiska, Comet 280/20 – BP281 – 248 lit/min, pritiska 20
- Protukapne dizne 4-JET (četverosmjjerne) protiv vjetra "T-AIXR" - crvena- Opužna zaštita na krajevima grane prskalice • **Bez kardanske osovine**



MODEL	Kapacitet litara	Dužina grane m	Dimenzije (š x d x v) mm	Težina kg	Cijena € + PDV
LORD BDLA 1700 PJTHR1700018	1600	18	2480x4800x3200	1770	32.270,00
LORD BDLA 1700 PJTHR1700021		21	2480x5500x3800	1865	33.810,00
LORD BDLA 2200 PJTHR2200018	2400	18	2480x4800x3200	1785	33.080,00
LORD BDLA 2200 PJTHR2200021		21	2480x5500x3800	1880	34.620,00
LORD BDLA 2200 PJTHR2200029		24	2480x6300x4000	2048	35.950,00
LORD BDLA 2700 PJTHR2700025	2900	18	2480x4800x3200	1835	33.570,00
LORD BDLA 2700 PJTHR2700028		21	2480x5500x3800	1930	35.040,00
LORD BDLA 2700 PJTHR2700029		24	2480x6300x4000	2098	36.400,00
LORD BDLA 3200 PJTHR3000025	3300	18	2480x4800x3200	1855	34.760,00
LORD BDLA 3200 PJTHR3000028		21	2480x5500x3800	1950	36.370,00
LORD BDLA 3200 PJTHR3000029		24	2480x6300x4000	2118	37.700,00

DODATNA OPREMA

	Cijena € + PDV		
Hidraulična kontrola nagiba grana prskalice (potreban 1 dvoradni hidraulični priključak na traktoru, bez kompjutera)	430,00	Kolut sa automatskim povratom crijeva pomoću opruge za vanjsko pranje stroja (sa četkom)	580,00
Fiksna ruda sa podesivom visinom (35mm Ø) umjesto vučene rude	240,00	Nosač predmeta	450,00
Dodatni linearni mrežni filter	140,00	Ručni kolut sa crijevom (10 m) sa plutajućim filterom	1.800,00
Usisni koš sa crijevima (8 m Ø 50 mm), plutajućim filterom i brzim spojkama za punjenje spremnika	440,00	Dodatna LED radna svijetla na granama prskalice i rotacijsko svijetlo	850,00
Nosač crijeva	220,00	VISIO elektronski indikator količine tekućine u spremniku	1.360,00
Senzor količine sredstva u spremniku	830,00	Oprema za signalizaciju u prometu	460,00
Specijalni sistem za miješanje	530,00	Hidraulične kočnice bez parkirne (ručne) kočnice	1.530,00
Pumpa za čistu vodu za čišćenje spremnika (sa lijevkom za brzo punjenje)	700,00	Crpka protoka 250 l/min neovisna o prskalici (samostalna) za brzo punjenje spremnika (potreban jedan dvoradni hidraulični priključak)	2.170,00
Usisni sustav (KIT) kemikalija izravno iz spremnika	210,00	Hidraulični stabilizatori grana prskalice za rad pri brzini većoj od 10 km/h	740,00
Neovisni hidraulični sustav (samo uz električni kontrolni sustav)	1.000,00	Kardanska osovina CVJ T60 1210 ENCO2 112	420,00
Pneumatski ublaživač udaraca	1.660,00	Kompjuterska jedinica ARAG	CIJENA NA UPIT
Paralelogram za hidraulično podizanje	3.700,00	Kamera sa LCD monitorom (samo uz kompjuter)	CIJENA NA UPIT
Plinski akumulator za ublažavanje udaraca na ovjesu grana	370,00	GPS uređaj (samo uz kompjuter)	CIJENA NA UPIT
2 plinska akumulatora za ublažavanje udaraca na ovjesima grana	550,00	Senzor pritiska (samo uz kompjuter)	CIJENA NA UPIT
Kotač za rudu	280,00	Senzor količine sredstva u spremniku - vidljivo na kompjuteru monitora	CIJENA NA UPIT
		Elektromagnetski mjerač protoka (10-200 l/min) (samo uz kompjuter)	CIJENA NA UPIT

Cijena dodatne opreme važeća je samo uz narudžbu stroja

oscilirajuće strižne i bočne bubnjaste kosilice

standardna oprema

- Okvir s priključkom u tri točke za traktore I^o i II^o kategorije
- Priključak u tri točke za traktore II^o kategorije s prednjom hidraulikom za model BFF 270 H
- Pogonski mehanizam za 540 o/min
- Remenski prijenos
- Dva bubnja sa po 3 noža – modeli BT
- Brzo izmjenjivi zubi kose- modeli BFS
- Hidr. podizanje grebena - modeli H
- Kardanska osovina



MODEL BF 180 H



MODEL BT 165 M



MODEL	Radna širina cm	Minimalna potrebna snaga KS	Težina stroja kg	Cijena € + PDV
-------	-----------------	-----------------------------	------------------	----------------

OSCILIRAJUĆE STRIŽNE KOSILICE MODEL I BF

BFT 135 M	135	25	195	3.220,00
BFT 150 M	150	25	200	3.310,00
BFT 135 H	135	25	195	3.450,00
BFT 150 H	150	25	200	3.530,00
BFS 165 M	165	35	256	3.660,00
BFS 165 H	165	35	256	3.800,00
BFS 180 M	180	40	264	3.730,00
BFS 180 H	180	40	264	3.880,00
BFS 210 M	210	40	287	3.800,00
BFS 210 H	210	40	287	3.950,00
BFS 240 H	240	50	305	4.560,00
BFS 270 H	270	50	322	4.680,00
BFF 270 H	270	70	530	10.240,00

BOČNE BUBNJASTE KOSILICE MODEL I BT

BT165 M	165	50	360	3.300,00
BT185 M	185	75	405	3.560,00

DODATNA OPREMA

Hidraulično podizanje grebena s bubnjevima za modele BT	480,00
---	--------

Cijena dodatne opreme važeća je samo uz narudžbu stroja

model BF 180 H
u transportnom položaju





bočne bubnjaste kosilice modeli F



tehničke karakteristike i oprema

- Okvir s priključkom u 3 točke za traktore II^o kategorije
- Reduktor za 540 o/min
- Mehaničko zakretanje gredelja unazad (transportni položaj) - slika 1
- Kardanska osovina
- Modeli F GM - gnječilica sa spiralnim gumenim valjcima - slika 2



MODEL F 190



slika 2



slika 1

MODEL	Radna širina cm	Broj bubnjeva kom	Potrebna snaga KS	Širina gnječilice cm	Težina stroja kg	Cijena € + PDV
F 135	135	2	35	-	310	2.890,00
F 170	170	2	40	-	370	3.540,00
F 190	190	2	45	-	395	4.290,00
F 220	220	4	75	-	710	6.990,00
F 240	240	4	80	-	760	8.190,00
F 220 GM	220	4	95	163	890	9.970,00
F 240 GM	240	4	100	180	970	11.290,00



bočne bubnjaste kosilice modeli FH i FH GM



tehničke karakteristike i

oprema

- Okvir s priključkom u 3 točke za traktore II^o kategorije
- Reduktor za 540 o/min
- Hidraulično podizanje gredelja u transportni položaj
- Kardanska osovina
- Modeli FH GM – gnječilica sa spiralnim gumenim valjcima - slika 2

MODEL FH 190



MODEL FH 240 GM



slika 2

shematski prikaz rada gnječilice



MODEL	Radna širina cm	Broj bubnjeva kom	Potrebna snaga KS	Širina gnječilice cm	Težina stroja kg	Cijena € + PDV
FH 170	170	2	50	-	540	4.110,00
FH 190	190	2	60	-	570	5.280,00
FH 240	240	4	80	-	700	9.470,00
FH 270	270	4	100	-	800	10.330,00
FH 170 GM	170	2	80	78	690	6.230,00
FH 190 GM	190	2	90	85	720	7.590,00
FH 240 GM	240	4	100	180	900	12.570,00
FH 270 GM	270	4	120	200	1100	13.750,00



bočne rotacijske kosilice sa diskovima modeli D



MODEL D5L

tehničke karakteristike i oprema

- Okvir s priključkom u 3 točke za traktore I^o kategorije (model D3) i II^o kategorije
- Reduktor za 540 o/min za modele D3L, D4L, D5L, D6L, D7L
- Reduktor za 1000 o/min za modele D8L/3, D5000, D6003 (GM)
- Hidraulično podizanje gredelja u transportni položaj - slika 1
- Kardanska osovina
- Modeli D5000GM, D6003GM - gnječilica sa spiralnim gumenim valjcima



MODEL D3L



SPIRALNI GUMENI VALJCI



2 noža na disku



3 noža na disku

MODEL	Radna širina cm	Broj diskova kom	Broj noževa po disku	Potrebna snaga KS	Težina stroja kg	Cijena € + PDV
D3L	130	3	2	30	325	3.340,00
D4L	167	4	2	40	390	4.390,00
D4L/3	167	4	3	40	390	4.460,00
D5L	205	5	2	50	420	4.920,00
D6L	240	6	2	80	480	5.670,00
D6L/3	240	6	3	80	480	5.750,00
D7L	280	7	2	100	560	6.540,00
D8L/3	320	8	3	100	600	7.920,00
D5000	205	5	2	100	600	6.670,00
D6003	240	6	3	100	690	8.030,00
D5000 GM	205	5	2	110	750	9.900,00
D6003 GM	240	6	3	120	845	11.480,00



prednje bubnjaste kosilice modeli FF i FFH

tehničke karakteristike i oprema

- Okvir s priključkom u 3 točke za traktore II^o kategorije
- Reduktor za 540 ili 1000 o/min (navesti prilikom narudžbe)
- Kardanska osovina
- Modeli FF GM i FFH GM - gnječilica sa spiralnim gumenim valjcima
- Modeli FFH – hidr. podizanje gredelja u transportni položaj



MODEL FF 220 GM

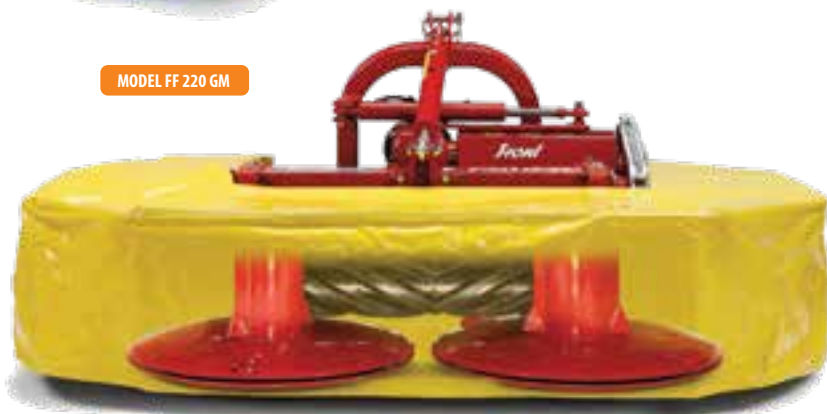

SPIRALNI GUMENI VALJCI



MODEL	Radna širina cm	Broj bubnjeva kom	Potrebna snaga KS	Širina gnječilice cm	Težina stroja kg	Cijena € + PDV
FF 170	170	2	55	-	350	4.120,00
FF 190	190	2	65	-	400	4.750,00
FF 170 GM	170	2	75	78	465	6.180,00
FF 190 GM	190	2	85	85	550	6.880,00
FF 220	220	4	70	-	570	6.760,00
FF 240	240	4	80	-	610	7.740,00
FFH 240	240	4	100	-	800	9.230,00
FFH 270	270	4	100	-	860	10.060,00
FFH 300	300	4	120	-	950	11.410,00
FF 220 GM	220	4	90	163	730	9.740,00
FF 240 GM	240	4	100	180	760	10.840,00
FFH 240 GM	240	4	110	168	950	12.330,00
FFH 270 GM	270	4	120	197	1010	13.480,00
FFH 300 GM	300	4	140	215	1150	15.110,00



prednje rotacijske kosilice sa diskovima modeli DF



tehničke karakteristike i oprema (prednje kosilice)

- Okvir s priključkom u 3 točke za traktore II^o kategorije
- Reduktor za 540 ili 1000 o/min (navesti prilikom narudžbe)
- Kardanska osovina
- Modeli DF5000GM, DF6003GM i DF6003GM- gnječilica sa spiralnim gumenim valjcima



2 noža na disku



3 noža na disku

MODEL DF6000 GM



SPIRALNI GUMENI VALJCI

MODEL	Radna širina cm	Broj diskova kom	Broj noževa po disku	Potrebna snaga KS	Težina stroja kg	Cijena € + PDV
DF4000	167	4	2	40	300	4.730,00
DF4003	167	4	3	40	300	4.800,00
DF5000	205	5	2	50	470	5.820,00
DF6000	240	6	2	60	520	7.030,00
DF6003	240	6	3	80	520	7.100,00
DF5000 GM	205	5	2	70	630	9.050,00
DF6000 GM	240	6	2	100	700	10.470,00
DF6003 GM	240	6	3	100	700	10.550,00



rotacioni okretači i sakupljači sijena



MODEL 2015 4G 400

standardna oprema okretača

- Okvir s priključkom u 3 točke za traktore I^o i II^o kategorije
- Reduktor za 540 o/min
- Zaštitni sigurnosni okvir
- Hidraulično podizanje za modele 2015 4G
- Parkirna nožica
- Kardanska osovina

standardna oprema sakupljača

- Okvir s priključkom u 3 točke za traktore I^o i II^o kategorije
- Reduktor za 540 o/min
- Podešavanje visine rada
- Opužni graničnik-zavjesa, za regulaciju širine sakupljanja
- Hidraulični sistem za podizanje u transportni položaj za modele GRS 600, 750, 800
- Zaštitni sigurnosni okvir
- Parkirna nožica-nosač
- Kardanska osovina sa sigurnosnom sklopkom



MODEL GRS 400

GIACCAGLIA G.

MODEL	Radna širina cm	Težina stroja kg	Cijena € + PDV
ROTACIONI OKRETAČI - F.C.R.			
81 2G - 2 rotora	240	160	1.790,00
78 2G - 2 rotora	275	170	1.850,00
80 2G - 2 rotora	310	180	1.950,00
2015 4G 400 - 4 rotora	400	400	5.765,00
2015 4G 460 - 4 rotora	460	440	6.020,00
2015 4G 560 - 4 rotora	560	480	6.150,00
ROTACIONI SAKUPLJAČI (u kompletu s kardanskom osovinom sa sigurnosnom sklopkom) - GIACCAGLIA G.			
GRS 280 8 nosača opruga	320	270	3.170,00
GRS 280 9 nosača opruga	320	280	3.510,00
GRS 280 9 nosača opruga TANDEM	320	300	4.080,00
GRS 320 8 nosača opruga	340	295	3.380,00
GRS 320 9 nosača opruga	340	315	3.780,00
GRS 320 9 nosača opruga TANDEM	340	335	4.350,00
GRS 360 9 nosača opruga TANDEM	360	410	5.890,00
GRS 400 11 nosača opruga TANDEM	400	480	6.630,00
GRS 500 13 nosača opruga TANDEM	500	670	9.820,00
GRS 600 2 rotora 9+9 nosača opruga	600	1100	18.380,00
GRS 750 2 rotora 11+11 nosača opruga	700/780	1750	24.560,00
GRS 800 2 rotora 13+13 nosača opruga	820/900	1900	28.120,00



visokotlačne preše za kvadratne bale - CICORIA



tehničke karakteristike i oprema

- Reduktor za 540 o/min – Modeli STANDARD, PROFESSIONAL, SPECIAL CUT i TOP
- Reduktor za 1000 o/min – BIG BALER
- Mehanički bubanj
- Podešavanje visine rada
- Parkirna nožica-nosač
- Vežanje špagom (svi modeli) ili čeličnom žicom (svi modeli osim modela SPECIAL CUT) – navesti prilikom narudžbe
- Brojač bala
- Okretna kuka na rudi - modeli BIG BALER
- Balirka model SPECIAL CUT opremljena je posebnim uređajem za rezanje slame do 3 cm, te se primjenjuje gdje se slama koristi za stočnu hranu.
- Hidraulično podizanje sakupljača (PICK UP uređaja) – osim modela BIG BALER
- Kardansko vratilo
- Kardan sa homokinetičkim zglobovima - modeli BIG BALER



MODEL TOP 8749S



MODEL HD 1270 sa zakretnom tandem osovinom

MODEL	Potrebna snaga KS	Dimenzije bala visina x širina x duljina cm	Širina pick-up uređaja cm	Dimenzije stroja duljina x širina x visina cm	Težina stroja kg	Cijena € + PDV
STANDARD- 2547S	35	37 x 47 x 130	160	445x240x155	1360	21.050,00
PROFESSIONAL - 2749S	45	37 x 49 x 130	160	485x240x160	1390	22.270,00
TOP - 8749S	55	37 x 49 x 130	180	485x260x180	1490	24.040,00
SPECIAL CUT - TP2749S3	60	37 x 49 x 130	160	485x250x180	2050	29.670,00
BIG BALER - HD 870	65	80 x 70 x 240	185	645x215x264	6680	103.150,00
BIG BALER – HD 1270	80	70 x 120 x 240	220	645x255x264	8050	123.090,00

DODATNA OPREMA (za sve modele osim BIG BALER)

	Cijena € + PDV
Oprema za signalizaciju u prometu (poziciona i stop svjetla, smjerkazi) - samo za model STANDARD-2547S	250,00
Okretna okrugla kuka na rudi	100,00
Dodatni zadnji centralni kotač	390,00
Kardan s homokinetičkim zglobovima CVJ T80 1810 ENC02 CC2 - dupli zglob	890,00
Hidraulično podizanje sakupljača	480,00
Hidraulični pomak vučne rude	570,00
Bočni kotač sakupljača	270,00
Adaptacija za baliranje kukuruzovine i sirka – nadoplata	350,00
Radni reflektori	240,00

DODATNA OPREMA (za modele BIG BALER)

	Cijena € + PDV
Kontrolni terminal sa monitorom i kamerom - model BIG BALER	3.360,00
Izbacivač bala	2.540,00
Mjerač vlage sa vlastitim ekranom	1.030,00
Dodatni zračni sistem za čišćenje	3.100,00
Nadoplata za TANDEM osovinu za model BIG BALER HD 870	NA UPIT
Nadoplata za zakretnu TANDEM osovinu za model BIG BALER HD 1270	NA UPIT

Cijena dodatne opreme važeća je samo uz narudžbu stroja



mini rotopreše modeli SRB 45 i 60 plus



standardna oprema

- Reduktor 540 o/min
- Indikator za kontrolu gustoće bala (siva boja: niska; žuta: srednja; crvena: visoka)
- Automatski (mehanički) uređaj sa zvučnim signalom za vezivanje špagom model SRB 45 - slika 1
- Električno upravljanje sa zvučnim signalom za vezivanje špagom model SRB 60 plus - slika 2
- Sistem za podmazivanje lanaca
- Brojač bala-mehanički model SRB 45
- Digitalni brojač bala model SRB 60 plus
- Podesivi razmak kotača od 1686 do 1826 mm model SRB 45
- Podesivi razmak kotača od 1590 do 1660 mm model SRB 60 plus
- Oprema za signalizaciju u prometu
- Nosač za špagu

Mini rotopreše SRB 45 i 60 plus proizvođača Shaktiman Indija je mali i kompaktan stroj za okrugle bale. Stroj proizvodi bale od 15 do 30 kg koje je lako fizički pomjerati. Praktičan stroj za male površine. Opremljene su digitalnim brojačem bala i zvučnim signalom koji označava završetak izrade bala model SRB 60 plus. Radi manjeg gubitka materijala i boljeg sabijanja, ima vrlo niske troškove održavanja, što ga čini ekonomski održivim, a time i vrlo profitabilnim za poljoprivrednike.



SRB-45



SRB-60 PLUS



Slika 1



Slika 2

DIMENZIJA BALA

SRB 45
Ø460 x 1040 mm

SRB-60PLUS-01
Ø610 x 933 mm



TEHNIČKI PODACI	
Ukupne dimenzije (dxšxv)	mm
Potrebna snaga	KS
Redukto	o/min
Priključak	
Širina pick-up uređaja	mm
Dimenzije bala Ø x širina	mm
Kapacitet (broj bala po satu)	h
Težina bala	kg
Tip komore	
Vezivanje	
Težina stroja	kg
Cijena € + PDV	€

SRB 45	SRB 60 plus
12455 x (1686-1826) x 1240	1335 x (1590-1660) x 1230
30-50	
540	
U tri točke na traktore II cat.	
1030	925
460 x 1040	610 x 933
55-60*	
30**	
Fiksna sa valjcima	
špagom	
555	550
5.370,00	5.760,00

*zavisno od materijala i brzine rada

**zavisno od vlage bala

DODATNA OPREMA

Kardan T50 0710 CE C12 B02 (1"3/8 Z6 / 1"3/8 Z6) sa sigurnosnim vijkom na odrez

130,00



rotopreše modeli CORSA



MODEL CORSA 420 L



Slika 1



Slika 2

standardna oprema

ROTOPREŠA MODEL CORSA 420 L I 450 L

- Fiksna komora
- Kombinacija traverzi (34 komada) i lanaca za model 420
- Kombinacija traverzi (41 komad) i lanaca za model 450
- Mehanička regulacija gustoće bala u 3 pozicije
- Mehanički brojač bala
- Uređaj za vezanje sa mrežom u serijskoj opremi
- Pick-up uređaj od 200 cm s hidrauličnim komandama, bočnim pužnim vijcima i 2 gumena kotača
- Električna signalizacija pune komore
- Oscilatorni uvlačni mehanizam - Slika 1
- Pneumatici 11,5/80-15
- Svjetlosna i zvučna signalizacija pune komore
- Teleskopska regulacija širine traga kotača (do 16 cm) - Slika 2
- Hidraulični sistem ovisan o traktoru zahtjeva 2 dvoradna hidraulična priključka i jedan jednoradni
- Oprema za signalizaciju u prometu (pozicijska i stop svjetla, smjerokazi)
- Ljestve
- Kardan s vijkom na odrez (modeli Corsa 420 L i 450 L)
- Kardan s homokinetičkim zglobovima s vijkom na odrez (modeli Corsa 420 L Plus i 450 L Plus)
- Uređaj za automatsko podmazivanje prijenosa (modeli Corsa 420 L Plus i 450 L Plus)
- Uređaj za odbacivanje bala (modeli Corsa 420 L Plus i 450 L Plus)
- M 100 elektronsko upravljanje sa zvučnim signalom

MODEL	Potrebna snaga KS	Dimenzije bala Ø x širina cm	Širina pick-up uređaja cm	duljina x širina x visina cm	Težina stroja kg	Cijena € + PDV
CORSA 420 L	50 - 80	120 x 120	200	360 x 230 x 200	2170	24.240,00
CORSA 450 L	70 - 100	150 x 120	200	390 x 230 x 230	2500	26.080,00
CORSA 420 L PLUS	50 - 80	120 x 120	200	360 x 230 x 200	2170	25.370,00
CORSA 450 L PLUS	70 - 100	150 x 120	200	390 x 230 x 230	2500	27.220,00

DODATNA OPREMA

Uređaj za električno vezanje špagom - NADOPLATA	1.140,00
M 200 Elektronsko upravljanje sa sustavom automatskog vezanja i prikazom radnog procesa (vezanje mrežom) - NADOPLATA	740,00
M 200 Elektronsko upravljanje sa sustavom automatskog vezanja i prikazom radnog procesa (vezanje špagom i mrežom) - NADOPLATA	1.140,00
Uređaj za odbacivanje bala (samo za modele Corsa 420 L i 450 L)	410,00
Automatski uređaj za podmazivanje prijenosa (samo za modele Corsa 420 L i 450 L)	940,00
Automatski uređaj za centralno podmazivanje lanaca (obavezno uz automatski uređaj za podmazivanje prijenosa)	390,00
Dotatni gumeni kotač PICK UP uređaja	220,00
Hidraulične kočnice	1.070,00

Cijena dodatne opreme važeća je samo uz narudžbu stroja



rotopreše modeli MONSTER SMART i MONSTER CUT

MASCAR



Slika 1



Slika 2

standardna oprema

ROTOPREŠE MODEL MONSTER 870 SMART I MONSTER 870 CUT

- Varijabilna komora
- Kombinacija valjaka i remenja (5 kom. SMART, 3 kom. CUT)
- **M 700 Automatski elektrohidraulični upravljački uređaj s prikazom radnog procesa**
- Automatski uređaj za vezanje mrežom u serijskoj opremi modela SMART
- Automatski uređaj za vezanje mrežom u serijskoj opremi modela CUT
- Pick-up uređaj s hidrauličnim komandama, bočnim pužnim vijcima i 2 gumena kotača
- Rotirajući uvlačni mehanizam
- **Rotirajući uvlačni mehanizam sa 15 noževa (dužina sječke**

0 - 7 - 15 cm) za modele CUT - Slika 1

- **Pneumatici 15.0/55-17**
- Automatsko vezivanje
- Uređaj za automatsko centralno podmazivanje lanaca
- Uređaj za centralno podmazivanje ležajeva (model CUT)
- Stepenica
- Hidraulični sistem ovisan o traktoru zahtjeva 2 dvoradna hidraulična priključka
- Oprema za signalizaciju u prometu (pozicijska i stop svjetla, smjerokazi)
- Kardanska osovina sa homokinetičkim zglobovima i sigurnosnom sklopkom
- Vučna ruda podesiva u 2 točke

MODEL	Potrebna snaga KS	Dimenzije bala Ø x širina cm	Širina pick-up uređaja cm	duljina x širina x visina cm	Težina stroja kg	Cijena € + PDV
MONSTER 870 SMART	80 - 120	80 do 170 x 120	210	460 x 253 x 265	3470	39.870,00
MONSTER 870 CUT	100 - 150			460 x 266 x 265	3630	47.930,00

DODATNA OPREMA

PICK UP širine 225 cm (samo za model CUT)- NADOPLATA	1.310,00
Uređaj za vezanje špagom	2.380,00
Okretljivi gumeni kotači PICK UP-a - NADOPLATA	290,00
Dodatni nosač (BOX) za špagu	260,00
Pritiskajući valjak ispred uređaja za sakupljanje - samo za model SMART - Slika 2	370,00
Uređaj za odbacivanje bala	580,00
Pneumatici 19.0/45-17 - NADOPLATA	830,00
Hidraulične kočnice	2.240,00
Pneumatske kočnice	2.770,00
EU homologacija bez kočnica ili sa pneumatskim kočnicama	CIJENA NA UPIT

Cijena dodatne opreme važeća je samo uz narudžbu stroja



standardna oprema

- Fiksna komora dimenzije 120 x 130 cm
- Valjci 18 komada
- Uređaj za vezanje mrežom
- Pick-up uređaj s hidrauličnim komandama, bočnim pužnim vijcima i 2 gumena kotača
- Elektronsko upravljanje sa sustavom automatskog vezanja i ovijanja s prikazom radnog procesa
- **Rotirajući uvlačni mehanizam sa 15 noževa (dužina sječke 7,0 cm)**
- Kardanska osovina sa homokinetičkim zglobovima i sigurnosnom sklopkom
- Pneumatici 600/55-22.5
- Automatski uređaj za podmazivanje
- Valjak za kompresiju usjeva
- Ovijač sa dvije ruke za folije od 750 mm
- 6 nosača folija
- Stepunica
- Hidraulični sistem ovisan o traktoru zahtjeva 2 dvoradna hidraulična priključka i 1 slobodni povrat
- Oprema za signalizaciju u prometu (pozicijska i stop svjetla, smjerokazi)

MODEL	Potrebna snaga KS	Dimenzije bala Ø x širina cm	Širina pick-up uređaja cm	duljina x širina x visina cm	Težina stroja kg	Cijena € + PDV
Multiwrap 130	120	130 x 120	210	630 x 267 x 294	5260	73.900,00

DODATNA OPREMA

Uređaj za vezanje špagom – nadoplata	1.540,00
Okretljivi gumeni kotači PICK UP-a - nadoplata	290,00
Uređaj za preokretanje bale u vertikalni položaj	1.490,00
Lažni noževi	170,00

Cijena dodatne opreme važeća je samo uz narudžbu stroja



nošeni ovijači bala

modeli B, S i SA



standardna oprema

- Samoutovarni nošeni uređaji za ovijanje folijom sa dva valjka podesive širine – MODEL 1600
- Nošeni uređaji za ovijanje folijom s rotirajućom platformom bez mogućnosti samoutovara - samocentrirajuća platforma (hidraulični istovar) – MODEL 1800
- Priključak na traktore u tri točke za traktore II^o i III^o kategorije
- Elektronski brojač okretaja sa zvučnim signalom
- Gumeni valjci za odvijanje folije
- Uređaj za odsijecanje folije s hidrauličnom komandom
- Podešavanje preklapanja folije
- Električni sigurnosni sistem
- **Uređaj za automatsko zaustavljanje i odsijecanje folije nakon ovijanja – MODEL 1800**
- Aluminijski valjci za odvijanje folije
- Hidraulični sistem ovisan o traktoru zahtjeva 1 dvoradni hidraulični priključak i jedan priključak za povrat ulja u rezervoar
- 3 brzine ovijanja folije



MODEL 1600



MODEL 1800 S



MODEL 1600

MODEL	Potrebna snaga KS	Dimenzije bala Ø cm	Maksimalna težina bala kg	Dimenzija folije cm	duljina x širina x visina cm	Težina stroja kg	Cijena € + PDV
1600 B	70	120 - 160	1200	50 - 75	248 x 158 x 238	820	14.800,00
1800 S	70				251 x 170 x 210	780	10.170,00
1800 SA	70				251 x 170 x 210	780	13.900,00

Cijena dodatne opreme važeća je samo uz narudžbu stroja



vučeni ovijači bala

modeli ST, SA, A

MASCAR

standardna oprema

MASCAR VUČENI OVIJAČI BALA MODELI 2100 ST, 3100 SA I 5100 A

- Samoutovarni vučeni uređaji za ovijanje folijom s rotirajućim stolom (2 valjka, 3 remena)
- Stražnji utovar bala – model 2100 S
- Bočni utovar bala – modeli 3100 S i 5100
- Elektronski brojač okretaja sa zvučnim signalom
- Aluminijski valjci za odvijanje folije
- Podešavanje preklapanja folije
- 1 nosač folije za modele 2100 ST; 2 nosača folija za model 3100 SA i 5100 A
- Električni sigurnosni sistem
- **Uređaj za automatsko zaustavljanje i odsijecanje folije nakon ovijanja**
- Uređaj za polaganje ili preokretanje bale u vertikalni položaj – MODELI 5100 A
- Mogućnost mijenjanja položaja desnog kotača (rad/transport) – MODELI 3100 SA
- Pneumatski 20-10 6PR za model 2100 ST; 10.0/80-12 za model 3100 SA; 13-55/16 za model 5100 A
- Hidraulični sistem ovisan o traktoru zahtjeva jedan dvoradni hidraulični priključak i jedan priključak za povrat ulja u rezervoar



MODEL 2100 ST



MODEL 3100 SA



MODEL 5100 A

MODEL	Potrebna snaga KS	Dimenzije bala Ø cm	Maksimalna težina bala kg	Dimenzija folije cm	duljina x širina x visina cm	Težina stroja kg	Cijena € + PDV
2100 ST	40	120 - 160	1200	50 - 75	326 x 180 x 226	900	12.130,00
3100 SA			1000		432 x 245 x 240	1150	16.510,00
5100 A			1300		482 x 242 x 288	1640	20.800,00

DODATNA OPREMA

Uređaj za preokretanje bale u vertikalni položaj – MODELI 3100 SA	1.200,00
Oprema za ublaživanje pada bala – MODELI 3100 SA	560,00

Cijena dodatne opreme važeća je samo uz narudžbu stroja



prozračivači travnjaka modeli AR



namjena i karakteristike prozračivača

Prozračivanje je agrotehnička mjera, a obavlja se pomoću posebnih strojeva. Riječ je o malom stroju koji slični običnoj vrtnoj kosilici koji na donjoj strani ima ravne, vertikalno smještene, rotirajuće noževe. Dubina na koju će prodirati u zemlju može se milimetarski ugoditi. Za travnjake s mladom travom oni moraju rezati pliće (od 2 do 5 milimetara), a dubina rezanja u tlo može biti i do 3 centimetra. Prozračivanje travnjaka obavlja se tako da vertikalni noževi režu pojedino zapleteno korijenje travnjaka i razbijaju sitnu pokoricu zemlje koja se stvara sušenjem tla nakon poljivanja.

Trava tako dobiva više zraka i svjetla, zemlja se rahli, a smanjuje se ishlapljivanje vode iz zemlje. Pokošena trava se ne skuplja u košare i odlaže u kompostište, nego se usitnjava i pod tlakom zraka »zabija« u podnožje svake travke.

Tako se travnjak jednolično malčira i zastire pokošenom travom.

Malč štiti travnjak od ljetnog isušivanja tla, zimi od niskih temperatura, smanjuje ispiranje na nagnutim terenima, a neki organski materijali svojim raspadanjem poboljšavaju kakvoću zemljišta. Uz to se umanjuje mogućnost razvoja višegodišnjih korova.



Ravni, vertikalno smješteni, rotirajući noževi



MODEL AR 45 S



MODEL AR 60 S

MODEL AR	Radna širina cm	Broj noževa kom	Motor (benzinski)	Težina stroja kg	Cijena € + PDV
AR 45 S	41	33	5 KS - HONDA	50	1.160,00
AR 60 S Profesional	56	42	6,5 KS - HONDA	60	1.370,00

DODATNA OPREMA

Koš za skupljanje otkosa

70,00

Cijena dodatne opreme važeća je samo uz narudžbu stroja

prozračivači travnjaka modeli ARIO



Prozračivanje travnjaka u parkovima i športskim terenima je neophodna mjera održavanja optimalnih uvjeta za nicanje i razvoj travnog pokrova. Čišćenjem travnjaka od sitnih žila mahovine osigurava se potrebna prozračnost tla i omogućava opskrba vodom i gnojivom.

standardna oprema

- Pogonski motor
- Vozno postolje s kotačima i kukom za priključivanje na traktor
- Rotor s mobilnim noževima
- Poluga za regulaciju dubine rada



MODEL ARIO 120

MODEL ARIO	Radna širina cm	Broj mobilnih noževa - kom	Motor (benzinski)	Težina stroja kg	Cijena € + PDV
ARIO 100	102	44	6 KS - HONDA GX 200	115	3.600,00
ARIO 120	124	64	8,4 KS - HONDA GX 270	130	4.300,00



kosilice za motokultivatore i male traktore



standardna oprema - modeli ZRA i FALC

- Priklučak za sve vrste motokultivatora (prilikom narudžbe navesti tip)
- Kotači s regulacijom visine košnje za model ZRA
- Bočni klizači / sanjke za regulaciju visine košnje – za model FALC
- Modeli ZRA s bočnim izbacivanjem otkosa



MODEL	Radna širina cm	Broj noževa kom	Potrebna snaga KS	Težina stroja kg	Cijena € + PDV
ZRA 800	82	4	10-14	83	1.430,00
ZRA 1000	102	4	14-18	98	1.540,00
FALK 6	60	2	8-10	50	1.060,00
FALK 7	70	2	9-12	60	1.090,00
FALK 8	80	6	10-12	80	1.400,00



MODEL ZRF 800 M

tehničke karakteristike

- Modeli **ZRF M** - Priklučak za sve vrste motokultivatora
- Modeli **ZRF T i TL-B** - Priklučak za sve vrste malih traktora
- **VAŽNO!** Prilikom narudžbe navesti tip motokultivatora ili traktora

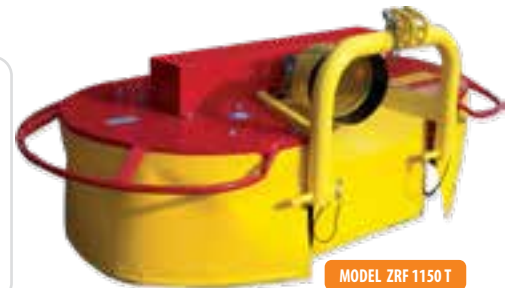

MODEL ZRF 1150 T



MODEL ZRF TL 1000 B

ZRF
M = MOTOKULTIVATOR
TL-B = BOČNA TRAKTORSKA
T = STRAŽNJA TRAKOTRSKA
TA = PREDNJA TRAKTORKA

MODEL	Radna širina cm	Ukupna širina cm	Broj noževa kom	Potrebna snaga KS	Težina stroja kg	Cijena € + PDV
ZRF 700 M	72	114	4	8 - 10	72	1.260,00
ZRF 800 M	82	123	6	10 - 14	85	1.380,00
ZRF 1000 M	102	144	6	14 - 18	98	1.520,00
ZRF 1150 M	117	158	8	18 - 22	110	1.740,00
ZRF TL 1000 B	100	138	6	18 - 35	140	2.190,00
ZRF TL 1150 B	115	145	8	18 - 35	160	2.460,00
ZRF 1150 T	117	158	8	18 - 35	120	1.990,00
ZRF 1400 T	140	140	8	25 - 40	170	3.340,00
ZRF 1400 T A	140	180	8	25 - 40	170	3.340,00



malčer sa lancima modeli SRS



standardna oprema

- Okvir s plivajućim priključcima u 3 točke za traktore II^e kategorije
- Pogonski mehanizam za 540 o/min
- Kardaska osovina



MODEL SRS

MODEL	Radna širina cm	Visina rezanja mm	Broj lanaca kom	Potrebna snaga KS	Težina stroja kg	Cijena € + PDV
SRS 120	120	15 - 115	3	35-50	306	1.300,00
SRS 150	150				320	1.450,00
SRS 180	180				426	1.590,00

kosilice modeli SGM

standardna oprema

- Okvir s plivajućim priključcima u 3 točke za traktore I^e kategorije
- Pogonski mehanizam za 540 o/min
- Kotači s regulacijom visine košnje



MODEL SGM 48-120



MODEL	Radna širina cm	Ukupna širina cm	Broj noževa kom	Potrebna snaga KS	Težina stroja kg	Cijena € + PDV
SGM 48-120	122	136	3	20-50	203	1.400,00
SGM 60-150	152	163			226	1.480,00
SGM 72-180	180	192			251	1.560,00
SGM 84-210	213	225			300	1.765,00

DODATNA OPREMA

	Cijena € + PDV		Cijena € + PDV
Kit za malčiranje SGM 48-120	60,00	Kit za malčiranje SGM 84-210	90,00
Kit za malčiranje SGM 60-150	70,00	Kardanska osovina T20 0810 CE C12 112 - modeli SGM 120 - 150	80,00
Kit za malčiranje SGM 72-180	80,00	Kardanska osovina T40 0810 CE C12 112 - modeli SGM 180 - 210	95,00

Cijena dodatne opreme važeća je samo uz narudžbu stroja



malčeri modeli TSM OFF-ROAD



Novi višenamjenski malčer se može koristiti za košnju ili prozračivanje trave, malčiranje grmlja, za pravilno održavanje – prozračivanje travnjaka.

Dizajniran je za priključak na višenamjenska vozila, QUAD, male traktore bez priključnog kardana, terenska vozila itd. Zahvaljujući jednostavnoj ručici može se podesiti visina malčiranja.

Može se koristiti na javnim površinama, parkovima, travnjacima i sportskim terenima. Na zahtjev mogu se isporučiti ravni noževi za prozračivanje travnjaka (dodatna oprema) **NAPOMENA** - Ne preporučuje se vuča po cesti

standardna oprema

- Y noževi ili čekići
- Sigurnosne zaštite u skladu sa CE normama
- Centrifugalna spojka
- Sigurnosni sistem za isključivanje u slučaju opasnosti - Slika 1
- EU vučna auto kuka za prikolicu
- Zadnji valjak

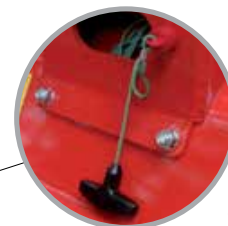

Slika 1

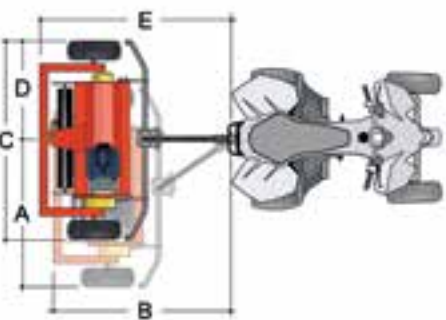

MAX. DEBLJINA MALČIRANJA
2-3cm



MODEL	A cm	B cm	C cm	D cm	E cm
TSM OFF-ROAD 1000	180	180	155	35	200
TSM OFF-ROAD 1250	205	180	180	35	200

MODEL	Mjere stroja u transportu A x B x C	Radna širina	Benzinski motor	Broj Y noževa	Broj ravnih noževa	Težina stroja	Cijena € + PDV
	cm	cm	KS	kom	kom	kg	€
TS-TWIN							
TSM OFF-ROAD 1000	155 x 89 x 75	100	13 HONDA GX 390	40	20	155	3.140,00
TSM OFF-ROAD 1250	180 x 88 x 86	125	16 VANGUARD GROSS	52	26	170	3.860,00



malčeri za motokultivatore i male traktore modeli TSM



Za rad u vinogradima, voćnjacima parkovima i vrtovima

standardna oprema - model TSM

- Priključak za sve vrste motokultivatora
- **VAŽNO** - prilikom narudžbe navesti tip motokultivatara i smjer vrtnje
- Kotači pomični oko svoje osi, podesivi po visini
- Radna tijela- Y noževi
- Plivajući priključak - mogućnost kopiranja terena
- Model TSM 900 TV ST i model TSM 1100 TV ST namijenjen je za traktore TOMO VINKOVIĆ - stari tip



MAX. DEBLJINA MALČIRANJA
1-2cm

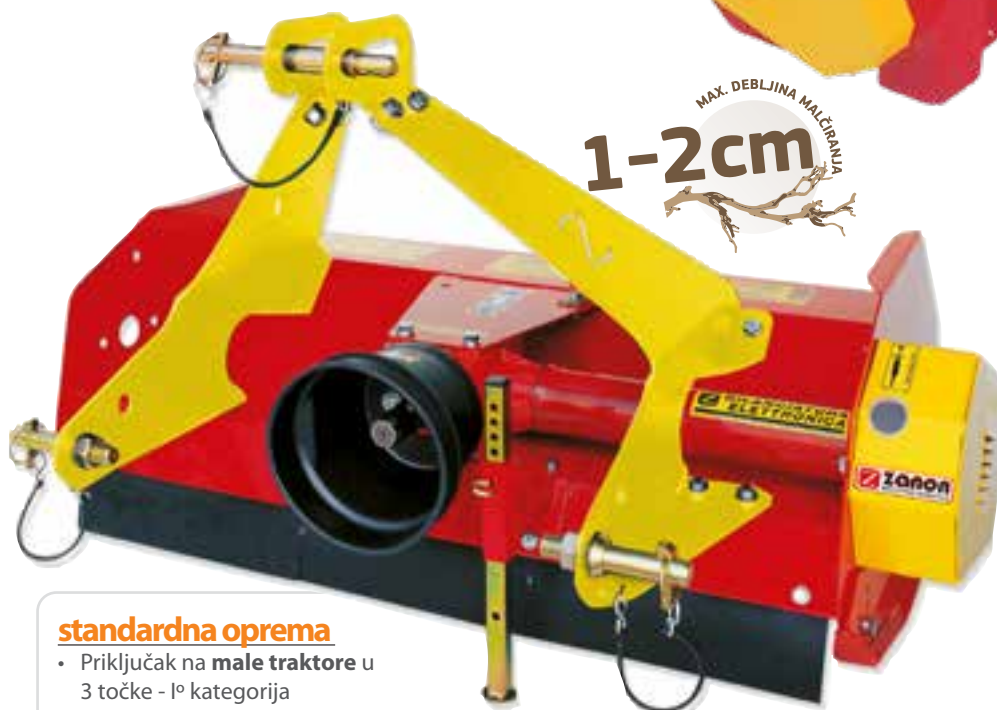

standardna oprema

- Priključak na male traktore u 3 točke - I^a kategorija
- Reduktor za 540 o/min
- Zadnji valjak podesiv po visini
- Y noževi
- Bočni klizači - sanjke podesivi po visini

MODEL	Radna širina	Broj Y noževa	Potrebna snaga	Težina stroja	Cijena € + PDV
	cm	kom	KS	kg	€
TSM					
ZA MOTOKULTIVATORE					
TSM 600	62	18	8 - 11	88	1.450,00
TSM 900	92	28	12 - 18	104	1.520,00
TSM 1100	110	34	18 - 25	120	1.660,00
TSM 900 TV ST	92	28	12 - 18	105	1.660,00
TSM 1100 TV ST	110	34	18 - 25	120	1.700,00
ZA MALE TRAKTORE					
TSM 900	92	28	12 - 18	110	1.660,00
TSM 1100	110	34	18 - 25	125	1.700,00

DODATNA OPREMA

Kardanska osovina T20 0610 CE C12 112 za male traktore

70,00

Cijena dodatne opreme važeća je samo uz narudžbu stroja



malčeri sa promjenljivom širinom rada modeli GL4/5



- Za rad u vinogradima i voćnjacima
- Za traktore
- 40 - 120 KS



standardna oprema i tehničke karakteristike

- Reduktor za 540 o/min ili 1000 o/min – navesti prilikom narudžbe
- Prednji kotači s podešavanjem visine rada
- Zadnji valjak s podešavanjem visine rada (4-7 cm)
- Bočna vratašca za ispušt isitnjene mase
- Neovisno hidraulično podešavanje širine rada lijevog i desnog diska sa sigurnosnim ventilima za amortizaciju udaraca u deblo, stup i sl.
- Opruge za amortizaciju udaraca u deblo, stup i sl. na diskovima

za ulazak i malčiranje unutar reda (podešavanje širine rada je jednim hidrauličnim cilindrom)

- Broj noževa na disku: 4 kom , 8 kom na malčeru modeli GL/4
- Broj noževa na disku: 5 kom , 10 kom na malčeru modeli GL/5
- Remenski prijenos iz bočnih reduktora na bočne diskove
- Treći središnji kotač za model GL/5(Slika 2)
- Visina bočnih diskova: 24 cm
- Kardanska osovina sa slobodno tekućom spojnicom
- Minimalni broj hidrauličnih utičnica na traktoru: 2 dvoradne

MODEL	Radna širina min/max cm	Širina u sklopljenom položaju cm	Promjer diskova	Potrebna snaga KS	Težina stroja kg	Cijena € + PDV
GL/4 50 140/225	144/227	147	Ø 50	30 - 80	537	9.310,00
GL/4 60 140/245	149/243	152	Ø 60		557	9.310,00
GL/4 70 150/275	150/273	154	Ø 70		600	10.650,00
GL/4 60 160/260	165/263	170	Ø 60		590	9.530,00
GL/4 70 160/280	171/279	175	Ø 70	40 - 80	612	9.530,00
GL/4 80 160/300	164/296	169	Ø 80		625	10.750,00
GL/4 60 180/280	178/279	182	Ø 60		627	10.170,00
GL/4 70 170/300	180/302	184	Ø 70		647	10.170,00
GL/4 80 180/320	185/315	189	Ø 80	50 - 80	659	10.260,00
GL/4 60 200/300	198/303	202	Ø 60		662	10.670,00
GL/4 70 200/320	201/325	204	Ø 70		683	10.670,00
GL/4 80 200/340	198/336	202	Ø 80		696	10.770,00
GL/4 90 200/360	204/359	208	Ø 90	60 - 120	715	10.770,00
GL/4 60 220/320	217/322	223	Ø 60		720	11.040,00
GL/4 70 220/340	217/338	223	Ø 70		738	11.040,00
GL/4 80 220/360	219/363	225	Ø 80		755	11.120,00
GL/4 90 220/380	224/379	229	Ø 90	60 - 120	773	11.180,00
GL/4 90 240/400	241/400	244	Ø 90		822	11.860,00
GL/5 90 290/450	291/448	296	Ø 90		1015	15.270,00
GL/5 90 330/490	326/484	333	Ø 90		1101	16.060,00
GL/5 90 360/520	359/518	365	Ø 90	60 - 120	1172	16.530,00
GL/5 90 380/540	377/537	383	Ø 90		1265	17.180,00



malčeri sa promjenjivom širinom rada modeli GL4/5



DODATNA OPREMA

	Cijena € + PDV
Hidraulični tasteri (ticala) na bočnim diskovima za rad između i unutar reda (CIK-CAK) s neovisnim hidrauličnim sistemom (rezervoar od 30 litara) - Slika 1	4.280,00
Prskalica herbicida od 50, 120 ili 200 litara montirana na malčeru, sa dvije dizne i dva elektroventila - Slika 3	CIJENA NA UPIT
Hidraulični cilindar za bočni pomak	1.130,00
Dva fiksna gumena kotača - prednja, sa mehaničkim podešavanjem visine od 4 do 12 cm	770,00
Dva fiksna gumena kotača - prednja i stražnja, podesiva po visini i širini od 4 do 12 cm	1.490,00
Prednji priključak - Slika 4	640,00

Cijena dodatne opreme važeća je samo uz narudžbu stroja

MODEL SA HIDRAULIČNIM TASTERIMA (TICALIMA) NA BOČNIM DISKOVIMA



slika 2



slika 1



slika 3

slika 4



MODEL SA HIDRAULIČNIM TASTERIMA (TICALIMA) NA BOČNIM DISKOVIMA - PREDNJA VERZIJA



malčeri vinogradarsko - voćarski modeli FL/M



MAX. DEBLJINA MALČERANJA
1-2cm

standardna oprema

- Priključak na traktore u 3 točke - I^o kategorija
- Reduktor za 540 o/min
- Slobodno tekuća spojka u reduktoru malčera
- Zadnji valjak podesiv po visini
- Čekići ili Y noževi
- Bočni klizači sanjke podesivi po visini
- **Mehanički bočni pomak - 10 cm**
- **Kardanska osovina**



MODEL FL/M

MODEL	Radna širina	Broj Y noževa	Broj čekića	Potrebna snaga	Težina stroja	Cijena € + PDV
	cm	kom	kom	KS	kg	€
FL/M						
FL/M 85	83	28	14	12 - 18	100	840,00
FL/M 95	93	28	14	16 - 20	115	860,00
FL/M 105	103	36	18	18 - 22	130	890,00
FL/M 115	113	40	20	18 - 22	145	920,00
FL/M 125	123	40	20	22 - 35	160	950,00
FL/M 135	133	44	22	22 - 35	175	970,00
FL/M 145	143	48	24	25 - 40	190	980,00
FL/M 165	163	52	26	30 - 40	235	1.090,00

malčeri vinogradarsko - voćarski modeli FGH

standardna oprema

- Priključak na traktore u 3 točke - I^o kategorija
- Reduktor za 540 o/min
- Slobodno tekuća spojka u reduktoru malčera
- Zadnji valjak podesiv po visini
- Čekići
- Bočni klizači sanjke podesivi po visini
- **Hidraulični bočni pomak**
- **Kardanska osovina**



MODEL FGH

MAX. DEBLJINA MALČERANJA
2-3cm

MODEL	Radna širina	Ukupna širina	Broj čekića	Potrebna snaga	Težina stroja	Cijena € + PDV
	cm	cm	kom	KS	kg	€
FGH						
FGH 125	125	144	20	25 - 40	275	1.600,00
FGH 145	145	164	24	30 - 45	305	1.650,00
FGH 165	155	174	24	30 - 50	312	1.670,00
FGH 175	175	194	28	35 - 55	324	1.710,00



malčeri vinogradarsko - voćarski, ratarski modeli FMH



standardna oprema

- Priključak na traktore u 3 točke - I^o kategorija i II^o kategorija
- Reduktor za 540 o/min
- Slobodno tekuća spojka u reduktoru malčera
- Zadnji valjak podesiv po visini
- Čekići ili Y noževi kod modela FMH
- Čekići kod modela FRF
- Bočni klizači sanjke podesivi po visini
- **Plivajući noževi**
- **Hidraulični bočni pomak**
- **Kardanska osovina**



MAX. DEBLJINA MALČERANJA
3-4cm

MODEL FMH

MODEL	Radna širina	Plivajući noževi	Broj Y noževa	Broj čekića	Potrebna snaga	Težina stroja	Cijena € + PDV
	cm	kom	kom	kom	KS	kg	€
FMH							
FMH 130	130	8	32	16	30 - 40	409	2.520,00
FMH 145	145	9	36	18	40 - 50	440	2.600,00
FMH 160	160	10	40	20	40 - 55	461	2.670,00
FMH 175	175	11	44	22	50 - 60	497	2.750,00
FMH 205	155	13	52	26	55 - 70	545	2.860,00
FMH 220	220	14	56	28	60 - 90	567	2.900,00

malčeri za male traktore modeli FRF

Za rad na *nagnutim terenima*

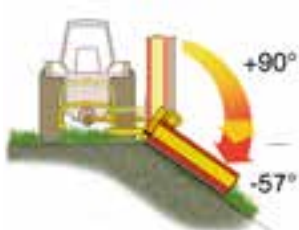

MAX. DEBLJINA MALČERANJA
1-2cm

MODEL FRF

MODEL	Radna širina	Broj čekića	Potrebna snaga	Težina stroja	Cijena € + PDV
	cm	kom	KS	kg	€
FRF					
FRF 130	120	20	20 - 40	286	1.990,00
FRF 145	140	24	30 - 45	305	2.090,00
FRF 160	160	28	40 - 50	319	2.230,00



malčeri vinogradarski modeli TSS i TFL



Za rad u vinogradima, voćnjacima parkovima i vrtovima

standardna oprema i tehničke karakteristike

- Priključak na traktore u 3 točke - 1^o kategorija
- Reduktor za 540 o/min
- Zadnji valjak podesiv po visini
- Čekići ili Y noževi - **model TFL**
- Čekići - **model TSS**
- Bočni klizači - sanjke podesivi po visini - **modeli TFL**
- Poklopac za otvaranje na zadnjem dijelu plašta malčera za lakši rad i veću propusnost usitnjene mase - **modeli TFL**
- Bočni pomak mehanički u dvije pozicije - **modeli TFL 130 i TFL 150**
- Bočni pomak na **kromiranim cijevima** - **model TFL S**
- Bočni pomak **hidraulični** - **model TFL S (dodatna oprema)**
- Slobodno tekuća spojka u reduktoru malčera, zaštita od preopterećenja
- **Rotor OVERLAP** - dvostruko spiralno preklapanje radnih tijela (Y noževa ili čekica) - **modeli TFL**

1-2cm

MAX. DEBLJINA MALČIRANJA



MODEL TSS 1250



2-3cm

MAX. DEBLJINA MALČIRANJA



Rotor OVERLAP



MODEL TFL S

MODEL	Radna širina cm	Broj Y noževa kom	Broj čekića kom	Potrebna snaga KS	Težina stroja kg	Cijena € + PDV €
TSS / TFL						
TSS 1000	100	-	20	15 - 30	105	1.555,00
TSS 1250	125	-	26	18 - 30	115	1.655,00
TFL 100	100	28	14	15 - 30	190	1.850,00
TFL 115	115	32	16	20 - 30	205	1.965,00
TFL 130	130	36	18	30 - 40	220	2.215,00
TFL 150	150	44	22	30 - 40	235	2.330,00
TFL S 130	130	36	18	15 - 40	250	2.700,00
TFL S 150	150	44	22	30 - 40	265	2.870,00

DODATNA OPREMA

Hidraulični cilindar za bočni pomak (30 cm) - model TFL S	225,00
Kardanska osovina T20 0610 CE C12 112	80,00

Cijena dodatne opreme važeća je samo uz narudžbu stroja



malčeri vinogradarski modeli TFX i TFX - PRO

zanon

NOVO
U PONUDI

MAX. DEBLJINA MALČERANJA
2-3cm

Za rad u vinogradima, voćnjacima parkovima, vrtovima

standardna oprema

- Priključak na traktore u 3 točke - I^a kategorija
- Reduktor za 540 o/min (ili 1000 o/min specificirati prilikom narudžbe)
- Slobodno tekuća spojka u reduktoru malčera
- Zadnji valjak podesiv po visini
- Čekići ili Y noževi
- Bočni klizači sanjke podesivi po visini
- Bočni pomak na **kromiranim cijevima** - model **TFX PRO**
- Poklopac za otvaranje na zadnjem dijelu plašta malčera za lakši rad i veću propusnost usitnjene mase
- **Rotor OVERLAP** – dvostruko spiralno preklapanje radnih tijela (Y noževa ili čekića)



MODEL TFX



NOVO
U PONUDI

MODEL TFX - PRO

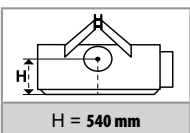

Rotor OVERLAP

MODEL	Radna širina	Broj Y noževa	Broj čekića	Potrebna snaga	Težina stroja	Cijena € + PDV
	cm	kom	kom	KS	kg	€
TFX						
TFX 130	130	36	18	30 - 50	310	2.620,00
TFX 150	150	44	22	35 - 60	335	2.800,00
TFX 170	170	48	24	40 - 60	365	3.000,00
TFX 190	190	56	28	40 - 80	395	3.200,00
TFX PRO 130	130	36	18	30 - 50	325	2.780,00
TFX PRO 150	150	44	22	35 - 60	350	2.970,00
TFX PRO 170	170	48	24	40 - 60	385	3.220,00
TFX PRO 190	190	56	28	40 - 80	415	3.380,00

DODATNA OPREMA

Hidraulični cilindar za bočni pomak (30 cm)	220,00
Kardanska osovina T20 0810 CE C12 112 (za modele TFX - TFX PRO130)	80,00
Kardanska osovina T40 0810 CE C12 112 (za modele TFX - TFX PRO 150 - 170)	95,00
Kardanska osovina T60 0710ENC112 112 - za modele TFX PRO 190	140,00

Cijena dodatne opreme važeća je samo uz narudžbu stroja



malčeri vinogradarsko-voćarski modeli TFM/P



Za rad u vinogradima, maslinicima, voćnjacima, parkovima, nasadima i svim ratarskim površinama sa **stražnjim izbacivanjem malčirane mase** iza zadnjeg valjka

Posebna prednost tih malčera je da se izbacivanjem mase iza zadnjeg valjka (Slika 1) postiže maksimalno ujednačena košnja terena jer valjak, koji se ujedno koristi i za nivelaciju malčiranja, ne prelazi preko malča već priliježe na ravnu pokošenu površinu.

standardna oprema

- Priključak na traktore u 3 tocke - I° i II° kategorija
- Reduktor za 540 o/min (ili 1000 o/min – navesti prilikom narudžbe
- Slobodno tekuća spojka u reduktoru malčera - zaštita od preopterećenja
- Zadnji valjak podesiv po visini
- Čekići ili Y noževi
- Bočni klizači - sanjke podesivi po visini
- Klizni bočni pomak – mehanički
- Rotor OVERLAP – dvostruko spiralno preklapanje radnih tijela (Y noževa ili čekića)

MAX. DEBLJINA MALČIRANJA
4-5cm



Slika 1

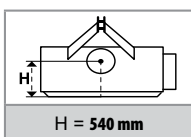

Rotor OVERLAP

MODEL	Radna širina	Ukupna širina	Broj Y noževa	Broj čekića	Potrebna snaga	Težina stroja	Cijena € + PDV
	cm	cm	kom	kom	KS	kg	€
TFM/P							
TFM/P 1300	130	150	36	18	30 - 50	265	3.000,00
TFM/P 1500	150	170	44	22	35 - 60	305	3.175,00
TFM/P 1700	170	190	48	24	40 - 60	345	3.370,00
TFM/P 1900	190	219	56	28	40 - 80	386	3.580,00

DODATNA OPREMA

Hidraulični cilindar za bočni pomak	220,00
Kardanska osovina T40 0810ENC112 112 - za modele TFM/P 1300-1500	95,00
Kardanska osovina T60 0710ENC112 112 - za modele TFM/P 1700-1900	140,00

Cijena dodatne opreme važeća je samo uz narudžbu stroja



malčeri vinogradarsko-voćarski modeli TFG



Za rad u vinogradima, maslinicima, voćnjacima u **uskim redovima** i **niskom krošnjom**

Malčeri modeli TFG zahvaljujući **smanjenoj ukupnoj širini** i **smanjenoj visini** optimalni su za malčiranje vinograda, maslinika i voćnjaka u **uskim redovima** i **niskom krošnjom**. Također je idealan za usitnjavanje trave, korova, kukuruzovine,

slame, plantaža općenito. Opremljen je čvrstom čeličnom strukturom i rotorom velikog promjera sa sistemom OVERLAP (dvostrukim spiralnim preklapanjem radnih tijela – čekića ili Y noževa).

standardna oprema

- Priključak na traktore u 3 točke - I^o i II^o kategorija
- Reduktor za 540 o/min (ili 1000 o/min – navesti prilikom narudžbe)
- Zadnji valjak podesiv po visini
- Čekići ili Y noževi, kontranoževi
- Bočni klizači - sanjke podesivi po visini
- **Ojačano kućište – plašt malčera kontra pločom** (čelik visoke čvrstoće otporan na habanje)
- Poklopac za otvaranje na zadnjem dijelu plašta malčera za lakši rad i veću propusnost
- Klizni bočni pomak – mehanički *osim kod model TFG 850 – fiksni model
- Slobodno tekuća spojka u reduktoru malčera - zaštita od preopterećenja
- **Rotor OVERLAP – dvostruko spiralno preklapanje radnih tijela (Y noževa ili čekića)**

52cm



MAX. DEBLJINA MALČERANJA
4-5cm



Rotor OVERLAP



Slika 1

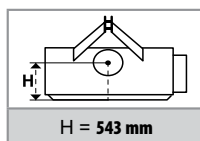

MODEL	Radna širina	Ukupna širina	Broj Y noževa	Broj čekića	Potrebna snaga	Težina stroja	Cijena € + PDV
	cm	cm	kom	kom	KS	kg	€
TFG							
TFG 850*	85	102	20	10	20 – 30	320	2.910,00
TFG 1000	100	119	24	12	30 – 40	380	3.300,00
TFG 1200	120	138	32	16	30 – 40	420	3.600,00

DODATNA OPREMA

Hidraulični cilindar za bočni pomak	225,00
Kotači s nosačima i regulacijom visine - slika 1	570,00
Plivajući noževi na zadnjem dijelu plašta malčera za skupljanje polegnutih stabljika - cijena 1 kom	13,00
Kardanska osovina T20 0810 CE C12 112 - za model TFG 850	80,00
Kardanska osovina T40 0810ENC112 112 - za modele TFG 1000-1200	95,00

Cijena dodatne opreme važeća je samo uz narudžbu stroja



vinogradarsko - voćarski, ratarski malčeri modeli TFZ i TFZ - PRO

zanon

Za rad u vinogradima, voćnjacima, na **svim** ratarskim površinama,
za teške uvjete rada

4-5cm
MAX. DEBLJINA MALČIRANJA
NOVO
U PONUDI

standardna oprema

- Priključak na traktore u 3 točke - I^o i II^o kategorija
- Reduktor za 540 o/min (ili 1000 o/min - specificirati prilikom narudžbe)
- Slobodno tekuća spojka u reduktoru malčera
- Zadnji valjak podesiv po visini
- Čekići ili Y noževi
- Bočni klizači - sanjke podesivi po visini
- Poklopac za otvaranje na zadnjem dijelu plašta malčera samo za kontrolu
- Klizni bočni pomak - mehanički
- Model **TFZ PRO** - bočni pomak na kromiranim cijevima

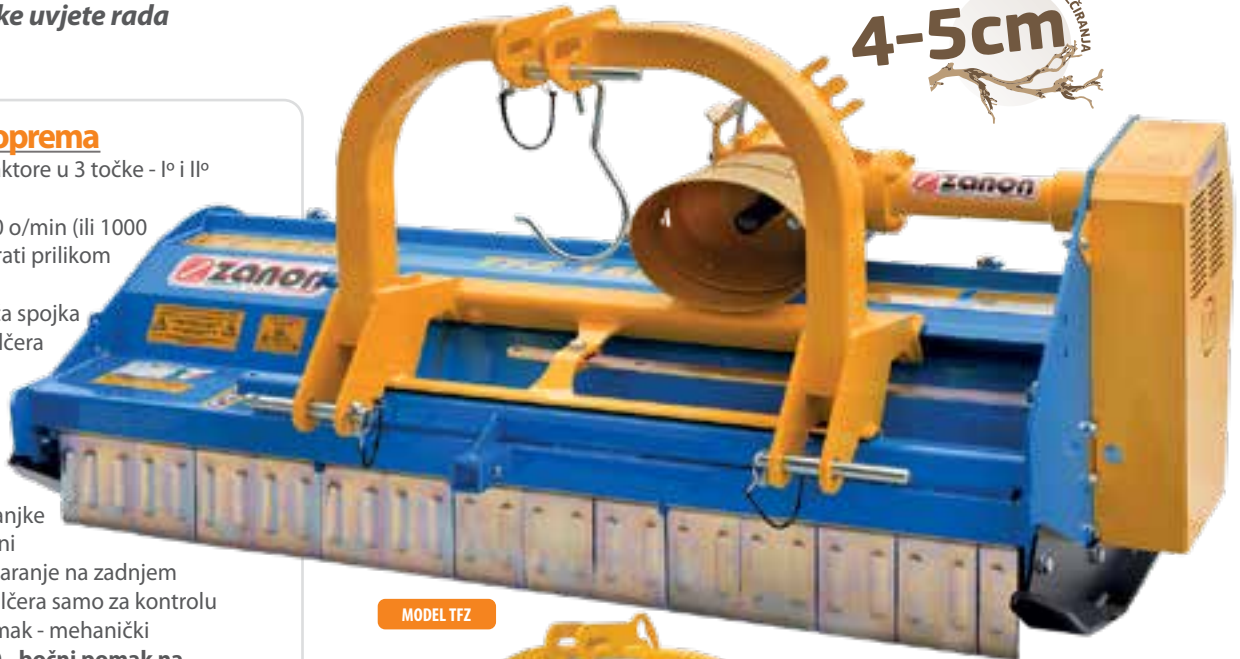

MODEL TFZ



MODEL TFZ PRO

NOVO
U PONUDI

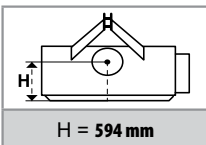

Slika 1



Slika 2

MODEL	Radna širina	Broj Y noževa	Broj čekića	Usmjerivači usitnjene mase*	Plivajući noževi*	Potrebna snaga	Težina stroja	Cijena € + PDV
	cm	kom	kom	kom	kom	KS	kg	€
TFZ								
TFZ 1400	140	36	18	2 + 2	12	30 - 50	415	3.410,00
TFZ 1600	160	40	20	3 + 3	15	40 - 50	445	3.600,00
TFZ 1900	190	48	24	3 + 3	18	50 - 60	500	3.830,00
TFZ-PRO 1600	160	40	20	3 + 3	15	40 - 50	485	3.960,00
TFZ-PRO 1900	190	48	24	3 + 3	18	50 - 60	565	4.290,00
TFZ-PRO 2250	225	56	28	3 + 3	21	60 - 80	605	4.580,00
TFZ-PRO 2500	250	64	32	4 + 4	24	80 - 100	660	4.880,00
TFZ-PRO 2700	270	68	34	4 + 4	25	90 - 120	690	5.155,00

DODATNA OPREMA

Kotači s nosačima i regulacijom visine - Slika 1	565,00
Hidraulični cilindar za bočni pomak - Slika 2	230,00
Plivajući noževi na zadnjem dijelu plašta malčera za skupljanje pognutih stabljika - cijena 1 kom	6,00
Usmjerivači usitnjene mase - cijena 1 kom	10,00
Kardanska osovina T50 0710 CE C12 112 (za modele TFZ 1600; TFZ 1900)	120,00
Kardanska osovina T80 0710 ENC12 112 (za modele TFZ 2250; TFZ 2500)	190,00

Cijena dodatne opreme važeća je samo uz narudžbu stroja



IT - hidraulični bočni disk



za modele TFZ, TMU, LFG, TFB, TFA, TFO, TRE-PRO

standardna oprema

- Modeli **IT-M**: Hidraulična regulacija ovisna od hidraulične instalacije traktora - potreban protok ulja od 35 L/min i 1 dvoradni hidraulični izvod na traktoru
- Modeli **IT-M** sa oprugom bez upotrebe senzora
- Modeli **IT**: Hidraulična instalacija neovisna od hidr. instalacije traktora koja sadrži: rezervoar ulja kapaciteta 40 L, filter - pročistač ulja
- Modeli **IT** i **IT-PRO**: taster - ticalo s regulacijom osjetljivosti pomaka
- Mehanička regulacija nagiba diska u stupnjevima: **IT-M** 10°, **IT** 45°, **IT-PRO** -15°/+15°
- Regulacija visine diska od tla do **10 cm**
- Nož promjera (navesti prilikom narudžbe):
IT - M: 40, 60 i 80 cm ; **IT / IT - PRO : 50 i 70 cm**
- **IT-PRO modeli** : upravljanje **JOYSTICK-om**

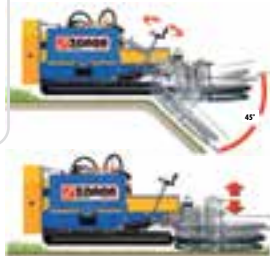
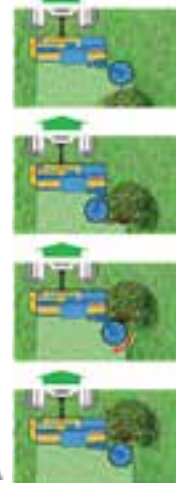

MODEL IT



Joystick

MODEL IT - PRO

NOVO
U PONUDI

DMI - kosilica trave za modele TFZ, TMU, LFG, TFB, TFA, TFO, TRE-PRO

Kosilica trave modeli DMI u vinogradima i voćnjacima za unutar rednu obradu, čistač donjeg dijela čokota ili vočke od mahovine, bez oštećenja kore. Hidraulična instalacija sa dvostrukom pumpom (neovisna od hidr. instalacije traktora), prva za upravljanje hidrauličkim motorom rotora druga za pomicanje i regulaciju radne osi. Rotor ima

mogućnost podešavanja visine, nagiba i otvaranja što omogućuje maksimalnu fleksibilnost tijekom rada. Rotor kosilice sastoji se od niza najlonskih niti pričvršćenih na rotor na jednostavan, ali učinkovit način, jamčeći u tom slučaju nekoliko konfiguracija rezanja prema potrebama i brzu zamjenu u slučaju trošenja niti.

tehničke karakteristike

Elektronički upravljani distribucijski blok; ON/OFF, podešavanje brzine motora, podešavanje radnih položaja kojima upravlja izravno za traktora pomoću odvojivog višenamjenskog Joystick-a; težina kosilice 280 kg; širina glave kosilice 75 cm; rezervoar ulja od 40 litara; dvostruki sustav filtriranja; hidrauličke spojnice s priključcima za brzo uklanjanje stroja sa malčera



Regulator brzine motora



Joystick

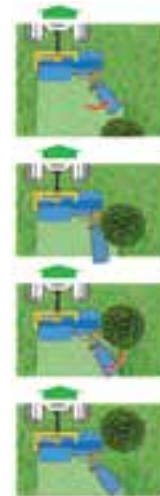

MODEL	Težina (kg)	Cijena € + PDV
IT - M 40 cm - Hidraulični bočni disk za unutar rednu obradu (malčiranje) - s povratnom oprugom - mehanički odmak	75	2.040,00
IT - M 60 cm - Hidraulični bočni disk za unutar rednu obradu (malčiranje) - s povratnom oprugom - mehanički odmak	90	2.160,00
IT - M 80 cm - Hidraulični bočni disk za unutar rednu obradu (malčiranje) - s povratnom oprugom - mehanički odmak	110	2.310,00
IT 50 cm - Hidraulični bočni disk za unutar rednu obradu (malčiranje) - s tasterom (ticalom)	120	4.000,00
IT 70 cm - Hidraulični bočni disk za unutar rednu obradu (malčiranje) - s tasterom (ticalom)	135	4.350,00
IT - PRO 50 cm - Hidraulični bočni disk za unutar rednu obradu (malčiranje) - s tasterom (ticalom) + Joystick	130	4.000,00
IT - PRO 70 cm - Hidraulični bočni disk za unutar rednu obradu (malčiranje) - s tasterom (ticalom) + Joystick	145	4.350,00
DMI - Kosilica trave u vinogradima i voćnjacima za unutar rednu obradu	280	6.500,00



vinogradarsko - voćarski, ratarski malčeri modeli TFA i LFG



Za rad u vinogradima, voćnjacima, na svim ratarskim površinama, za **teške uvjete rada**

MAX. DEBLJINA MALČERNA
4-5cm

standardna oprema

- Priključak na traktore u 3 točke - I^o i II^o kategorija
- Reduktor za 540 o/min (ili 1000 o/min - prilikom narudžbe)
- Zadnji valjak podesiv po visini
- Čekići ili Y noževi, kontranoževi
- Bočni klizači - sanjke podesivi po visini
- **Ojačano kućište – plašt malčera kontra pločom** (čelik visoke čvrstoće otporan na habanje)
- Poklopac za otvaranje na zadnjem dijelu plašta malčera samo za kontrolu
- Klizni bočni pomak - mehanički
- Slobodno tekuća spojka u reduktoru malčera - zaštita od preopterećenja
- **Rotor OVERLAP – dvostruko spiralno preklapanje radnih tijela (noževa ili čekića)**
- **Zaobljene stranice plašta malčera kod modela TFA (za smanjivanje oštećenja voćaka i/ili trsova)**

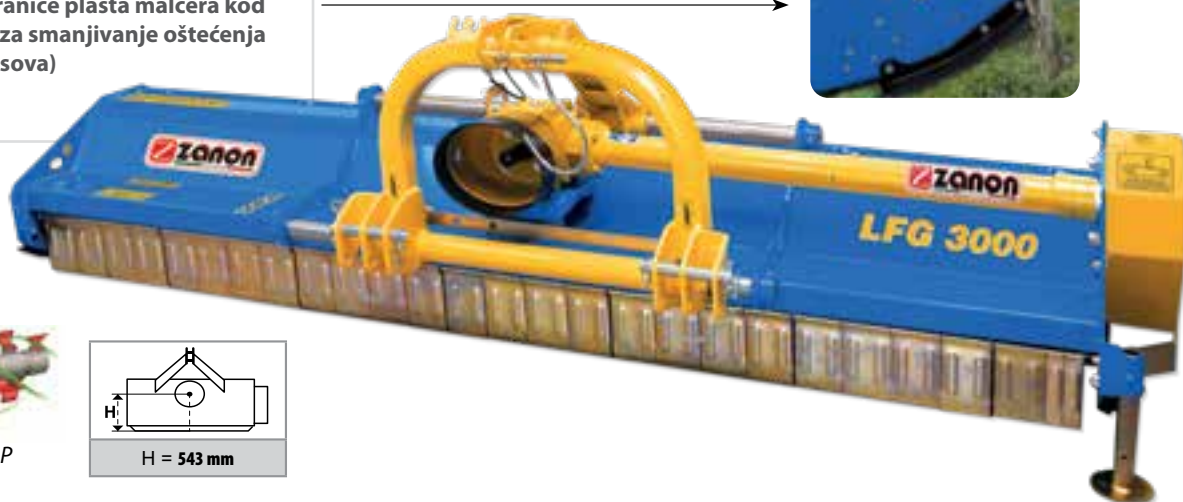

Rotor OVERLAP

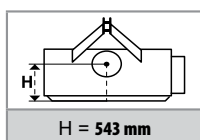

H = 543 mm

MODEL	Radna širina cm	Broj Y noževa kom	Broj čekića kom	Plivajući noževi kom	Potrebna snaga KS	Težina stroja kg	Cijena € + PDV €
TFA / LFG							
TFA 1300	130	32	16	11	35-60	420	4.000,00
TFA 1400	140	36	18	12	35-60	450	4.190,00
TFA 1600	160	40	20	14	40-70	510	4.400,00
TFA 1800	180	48	24	16	50-70	550	4.660,00
TFA 2000	200	48	24	18	60-80	620	4.940,00
TFA 2200	220	56	28	19	70-90	690	5.260,00
LFG 2400	240	64	32	20	80-100	795	6.145,00
LFG 2600	260	64	32	21	90-100	825	6.470,00
LFG 2800	280	72	36	22	90-110	880	6.760,00
LFG 3000	300	80	40	24	110-150	915	7.140,00

DODATNA OPREMA

Hidraulični cilindar za bočni pomak	230,00
Kotači s nosačima i regulacijom visine	570,00
Plivajući noževi na zadnjem dijelu plašta malčera za skupljanje polegnutih stabljika - cijena 1 kom	13,00
Kardanska osovina T50 0710 CE112 112 - za modele TFA 1300, 1400, 1600, 1800, 2000	120,00
Kardanska osovina T80 0710 EN C12 112 - za modele TFA 2200, LFG 2400, 2600	190,00
Kardanska osovina V90 0710 EN C12 C12 - za modele LFG 2800, 3000	290,00

Cijena dodatne opreme važeća je samo uz narudžbu stroja



malčeri vinogradarsko-voćarski modeli TFB



Za rad u vinogradima, maslinicima i voćnjacima u **uskim redovima i niskom krošnjom**

Malčeri modeli TFB zahvaljujući **manjenoj visini kućišta (50 cm)** optimalni su za malčiranje vinograda, maslinika i voćnjaka **niske krošnje**. Također je idealan za usitnjavanje trave, korova, kukuruzovine, slame, plantaža općenito.

Opremljen je čvrstom čeličnom strukturom i rotorom velikog promjera sa sistemom **OVERLAP (dvostrukim spiralnim preklapanjem radnih tijela – čekića)**.

MAX. DEBLJINA MALČERNA
4-5cm



standardna oprema

- Priključak na traktore u 3 točke - I^o i II^o kategorija
- Reduktor za 540 o/min (ili 1000 o/min – navesti prilikom narudžbe)
- Zadnji valjak podesivi po visini
- Čekići, kontranoževi
- Bočni klizači - sanjke podesivi po visini
- **Ojačano kućište – plašt malčera kontra pločom** (čelik visoke čvrstoće otporan na habanje)
- Poklopac za otvaranje na zadnjem dijelu plašta malčera samo za kontrolu
- Klizni bočni pomak – mehanički
- Slobodno tekuća spojka u reduktoru malčera - zaštita od preopterećenja
- **Rotor OVERLAP – dvostruko spiralno preklapanje radnih tijela – čekića**

40 cm visina reduktora

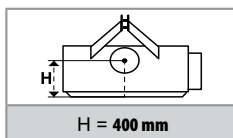

Rotor OVERLAP



Slika 1



MODEL	Radna širina	Ukupna širina	Broj čekića	Plivajući noževi	Potrebna snaga	Težina stroja	Cijena € + PDV
	cm	cm	kom	kom	KS	kg	€
TFB							
TFB 1200	120	143	10	10	30 – 40	505	4.300,00
TFB 1400	140	162	12	12	35 – 60	550	4.530,00
TFB 1500	150	171	12	13	35 – 60	600	4.740,00
TFB 1600	160	186	14	14	40 – 70	610	4.940,00
TFB 1800	180	205	16	16	50 – 70	650	5.120,00
TFB 2000	200	224	18	18	60 – 80	705	5.330,00
TFB 2200	220	243	20	19	70 – 90	760	5.560,00
TFB 2400	240	262	20	20	80 – 100	805	5.920,00
TFB 2600	260	281	22	21	90 – 100	860	6.210,00
TFB 2800	280	300	24	22	90 – 110	905	6.480,00
TFB 3000	300	319	26	24	110 – 115	930	6.830,00

DODATNA OPREMA

Hidraulični cilindar za bočni pomak	230,00
Kotači s nosačima i regulacijom visine -- Slika 1	570,00
Plivajući noževi na zadnjem dijelu plašta malčera za skupljanje pognutih stabljika - cijena 1 kom - Slika 1	13,00
Kardanska osovina T40 0810ENC112 112 - za modele TFB 1200-1400-1500	95,00
Kardanska osovina T50 0710ENC112 112 - za modele TFB 1600-1800	120,00
Kardanska osovina T60 0710ENC112 112 - za modele TFB 2000-2200	140,00
Kardanska osovina T80 0710ENC112 112 - za modele TFB 2400-2600	190,00
Kardanska osovina V90 0710ENC112 112 - za modele TFB 2800-3000	290,00

Cijena dodatne opreme važeća je samo uz narudžbu stroja



malčeri modeli TFO



Za rad u vinogradima, voćnjacima, parkovima i nasadima za teže uvjete rada sa velikim bočnim pomakom u stranu

MAX. DEBLJINA MALČERANA
4-5cm

standardna oprema

- Priključak na traktore u 3 točke - I^o i II^o kategorija
- Reduktor za 540 o/min (ili 1000 o/min specificirati prilikom narudžbe)
- Slobodno tekuća spojka u reduktoru malčera - zaštita od preopterećenja
- Zadnji valjak podesiv po visini
- Čekići ili Y noževi
- Kontranoževi
- Bočni klizači - sanjke podesive po visini
- **Ojačano kućište – plašt malčera kontra pločom** (čelik visoke čvrstoće otporan na habanje)
- Poklopac za otvaranje na zadnjem dijelu plašta malčera za lakši rad i veću propusnost
- Hidraulički bočni pomak (potreban 1 dvoradni hidraulični izvod na traktoru)
- **Rotor OVERLAP - dvostruko spiralno preklapanje radnih tijela (čekića ili Y noževa)**
- **Zaobljene desne stranice plašta malčera - smanjenje oštećenja voćaka ili trsova**

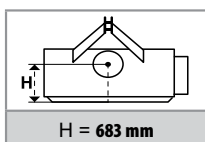

Rotor OVERLAP

BOČNI POMAK	cm		cm		A	B	C	D	E
	cm	cm	cm	cm					
TFO 1600	109	73	16	166	166	166	182	109	166
TFO 1800	109	92	16	185	185	166	201	109	166
TFO 2000	109	111	16	204	204	166	220	109	166
TFO 2200	109	130	16	223	223	166	239	109	166
TFO 2400	109	149	16	242	242	166	258	109	166

	Ø A 44 cm	 Y	 RM.66	 1.2
	Ø B 15,9 cm			



MODEL	Radna širina	Broj Y noževa	Broj čekića	Potrebna snaga	Težina stroja	Cijena € + PDV
	cm	kom	kom	KS	kg	€
TFO						
TFO 1600	160	40	20	40 - 70	560	6.120,00
TFO 1800	180	48	24	50 - 70	625	6.370,00
TFO 2000	200	48	24	60 - 80	685	6.670,00
TFO 2200	220	56	28	70 - 90	750	6.990,00
TFO 2400	240	64	32	70 - 130	815	7.370,00

DODATNA OPREMA

Kardanska osovina T50 0710ENC112 112 - za modele TFO 1600-1800	120,00
Kardanska osovina T60 0710ENC112 112 - za modele TFO 2000-2400	140,00
Plivajući noževi na zadnjem dijelu plašta malčera za skupljanje polegnutih stabljika - cijena 1 kom	13,00

Cijena dodatne opreme važeća je samo uz narudžbu stroja



ratarski malčeri modeli TMU



Za rad u voćnjacima, na svim ratarskim površinama, za **najteže** uvjete rada, velika propusnost usitnjene mase

MAX. DEBLJINA MALČERNA
5-6cm

standardna oprema

- Priključak na traktore u 3 točke -I° i II° kategorija
- Reduktor za 540 o/min (ili 1000 o/min - specificirati prilikom narudžbe)
- Zadnji valjak podesiv po visini
- Čekići ili Y noževi, kontranoževi
- **Ojačano kućište – plašt malčera kontra pločom** (čelik visoke čvrstoće otporan na habanje)
- Bočni klizači - sanjke podesivi po visini
- Klizni bočni pomak - mehanički
- Poklopac za otvaranje na zadnjem dijelu plašta malčera
- **Plivajući noževi na zadnjem dijelu plašta malčera za skupljanje polegnutih stabljika (granja, šiblja, kukuruzovine i dr.)**
- Slobodno tekuća spojka u reduktoru malčera - zaštita od preopterećenja



BOČNI POMAK	mod. 1		mod. 2		cm
	cm	cm	cm	cm	
mod.	cm	cm	cm	cm	cm
TMU 1650	93	97	63	127	30
TMU 1850	113	99	63	149	40
TMU 2100	113	120	63	170	40
TMU 2300	133	122	83	170	40
TMU 2500	162	123	123	162	40

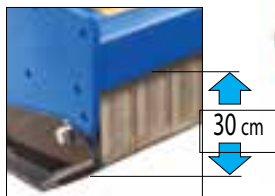
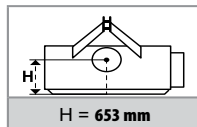

Slika 1

MODEL	Radna širina	Broj Y noževa	Broj čekića	Usmjerivači usitnjene mase	Plivajući noževi	Potrebna snaga	Težina stroja	Cijena € + PDV
	cm	kom	kom	kom	kom	KS	kg	€
TMU								
TMU 1650	165	42	14	2 + 2	14	60 - 80	665	4.900,00
TMU 1850	185	48	16	3 + 3	16	60 - 80	695	5.070,00
TMU 2100	210	54	18	3 + 3	18	70 - 100	760	5.460,00
TMU 2300	230	60	20	3 + 3	20	90 - 110	820	5.870,00
TMU 2500	250	66	22	3 + 3	23	90 - 130	900	6.300,00

DODATNA OPREMA

Hidraulični cilindar za bočni pomak	230,00
Kotači s nosačima i regulacijom visine - Slika 1	570,00
Usmjerivači usitnjene mase - cijena 1 kom	13,00
Kardanska osovina T50 0710 ENC12 112 (za modele TMU 1650)	120,00
Kardanska osovina T80 0710 ENC12 112 (za modele TMU 1850; TMU 2100; TMU 2300)	190,00

Cijena dodatne opreme važeća je samo uz narudžbu stroja



ratarski malčeri modeli TMS PRO

Za rad na zapuštenim terenima, voćnjacima, na svim ratarskim površinama za **najteže** uvjete rada, velika propusnost usitnjene mase

standardna oprema



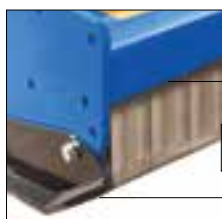
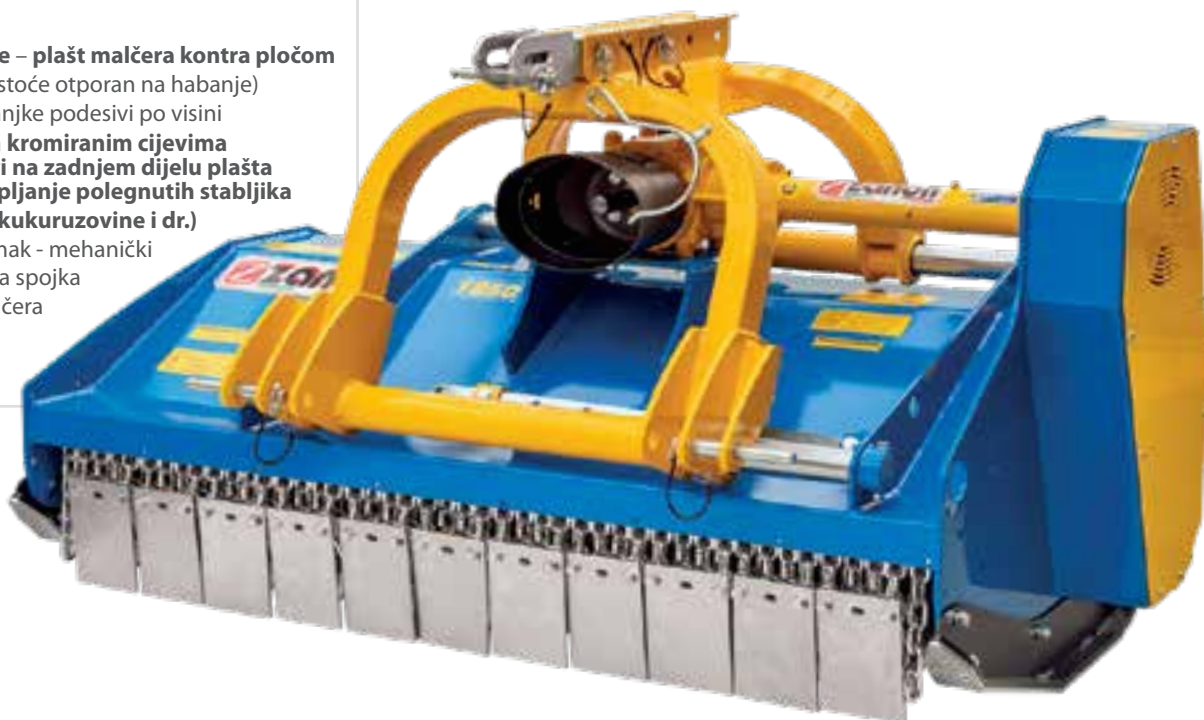

- Priključak na traktore u 3 točke II^o i III^o kategorije
- Reduktor za 540 o/min (ili 1000 o/min - specificirati prilikom narudžbe)
- Zadnji valjak podesiv po visini
- Čekići
- Kontranoževi
- **Ojačano kućište – plašt malčera kontra pločom** (čelik visoke čvrstoće otporan na habanje)
- Bočni klizači - sanjke podesivi po visini
- Bočni pomak na **kromiranim cijevima**
- **Plivajući noževi na zadnjem dijelu plašta malčera za skupljanje polegnutih stabljika (granja, šiblja, kukuruzovine i dr.)**
- Klizni bočni pomak - mehanički
- Slobodno tekuća spojka u reduktoru malčera - zaštita od preopterećenja

MAX. DEBLJINA MALČERNA
6-7cm

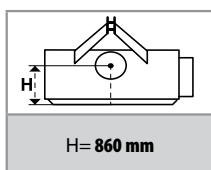
30 cm



MOD					
mod.	cm	cm	cm	cm	
TMS-PRO 1550	105	75	75	105	30
TMS-PRO 1850	107	98	77	128	30
TMS-PRO 2050	134	91	94	131	40
TMS-PRO 2300	135	115	95	75	40
TMS-PRO 2600	151	119	121	79	40

MODEL	Radna širina	Broj čekića	Plivajući noževi	Potrebna snaga	Težina stroja	Cijena € + PDV
	cm	kom	kom	KS	kg	€
TMS						
TMS PRO 1550	155	12	13	60 - 80	880	7.400,00
TMS PRO 1850	185	14	15	60 - 80	1020	7.810,00
TMS PRO 2050	205	16	17	70 - 110	1130	8.430,00
TMS PRO 2300	230	18	19	90 - 130	1210	8.980,00
TMS PRO 2600	260	22	22	100 - 150	1350	9.610,00

DODATNA OPREMA

Hidraulični cilindar za bočni pomak	230,00
Kotači s nosačima i regulacijom visine	590,00
Kardanska osovina T50 0710 ENC12 112 (za modele TMS 1400; TMS i TMS PRO 1550)	120,00
Kardanska osovina T80 0710 ENC12 112 (za modele TMS i TMS PRO 1850 - 2050 - 2300 - 2600)	190,00

Cijena dodatne opreme važeća je samo uz narudžbu stroja



ratarski malčeri modeli TSF PRO i ZTS - DT

Zanon

NOVO
UPONUDI

Za rad na *svim ratarskim površinama*, usitnjavanje pšenične i sojine slame, kukuruzovine te ostalih biljnih ostataka

MAX. DEBLJINA MALČENJA
5-6cm

standardna oprema

- Priključak na traktore u 3 točke II^o i III^o kategorije (pomičan u 2 fiksna položaja kod modela TSF PRO)
- Reduktor za 540 o/min (ili 1000 o/min - specificirati prilikom narudžbe)
- Zadnji valjak podesiv po visini
- Čekići ili Y noževi s ravnim
- Kontranoževi
- **Ojačano kućište – plašt malčera kontra pločom** (čelik visoke čvrstoće otporan na habanje)
- Bočni klizači - sanjke podesivi po visini
- Slobodno tekuća spojka u reduktoru malčera - zaštita od preopterećenja
- Mogućnost otvaranja poklopca na zadnjem dijelu plašta malčera
- ZTS DT - dupla transmisija



Slika 1

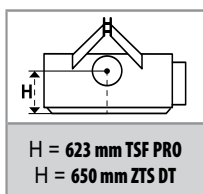
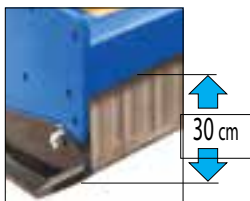

MODEL	Radna širina	Broj Y i ravnih noževa	Broj čekića	Usmjerivači usitnjene mase	Potrebna snaga	Težina stroja	Cijena € + PDV
	cm	kom	kom	kom	KS	kg	€
TSF PRO/ ZTS - DT							
TSF PRO 1200	120	24 + 12	12	2 + 2	40 - 70	750	5.850,00
TSF PRO 1800	180	36 + 18	18	2 + 2	50 - 100	890	6.630,00
TSF PRO 2000	200	44 + 22	22	3 + 3	60 - 100	955	6.895,00
TSF PRO 2300	230	48 + 24	24	3 + 3	70 - 110	1055	7.245,00
TSF PRO 2500	250	52 + 26	26	3 + 3	80 - 150	1135	7.700,00
TSF PRO 2800	280	60 + 30	30	4 + 4	100 - 150	1240	8.100,00
TSF PRO 3100	310	72 + 36	36	4 + 4	110 - 150	1380	8.855,00
ZTS - DT 3200	320	72 + 36	36	4 + 4	90 - 120	1520	12.450,00

DODATNA OPREMA

Kotači s nosačima i regulacijom visine - Slika 1	970,00
Usmjerivači usitnjene mase - cijena 1 kom	12,00
Hidraulični cilindar za bočni pomak	220,00
Kardanska osovina T80 0710 ENC12 112 (za modele do 250 cm radne širine)	190,00
Kardanska osovina V90 0710 ENC12 C12 (za model TSF 270, 310 i ZTS 280, 310)	290,00

Cijena dodatne opreme važeća je samo uz narudžbu stroja



ratarski malčeri modeli ZTS TWIN



Višenamjenski malčer ZTS-TWIN pogodan je za usitnjavanje slame, stabljika kukuruza, livada, pašnjaka i svih zapuštenih površina.

MAX. DEBLJINA MALČERNA
5-6cm



standardna oprema

- Hidraulični sklopivi – širina u transportu 245 cm
- Priključak na traktore u 3 točke - II° i III° kategorija
- Sigurnosni uređaj (kuka) za cestovni prijevoz stroja
- Svjetlosne trake za sigurnost u cestovnom prijevozu stroja
- Reduktor za 1000 o/min sa slobodno tekućom spojkom
- Duple bočne transmisije s remenskim prijenosom
- Zadnji valjak podesivi po visini (273 mm)
- Ispust usitnjene mase preko valjka za izravnavanje
- Prednja zaštita malčera – metalne zavjesice
- Stražnja zaštita malčera - gumene zavjesice
- Čekići ili Y nož (navesti prilikom narudžbe)
- Kontranoževi
- **Ojačano kućište – plašt malčera kontra pločom** (čelik visoke čvrstoće otporan na habanje)
- Bočni klizači - sanjke podesivi po visini
- Poklopac (vrata) na zadnjem dijelu plašta malčera samo za kontrolu
- Kardanska osovina s tarnom spojkom

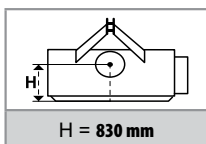
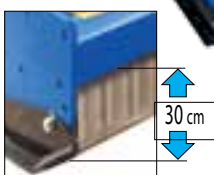

Slika 1

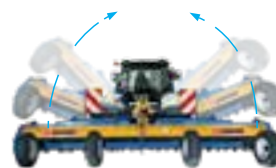

ZTS TWIN 460 / 460 cm

ZTS TWIN 620 / 620 cm



245 cm

MODEL	Radna širina	Broj čekića	Broj Y noževa	Usmjerivači usitnjene mase	Potrebna snaga	Težina stroja	Cijena € + PDV
	cm	kom	kom	kom	KS	kg	€
ZTS-TWIN							
ZTS-TWIN 460	460	48	96	6L + 6D	110-280	2700	27.180,00
ZTS-TWIN 620	600	72	144	8L + 8D	150-320	3100	29.160,00

DODATNA OPREMA

Kotači sa nosačima - 4 komada	2.780,00
Centralni disk za košnju - Slika 1	2.110,00
Usmjerivači usitnjene mase - cijena 1 kom	13,00

Cijena dodatne opreme važeća je samo uz narudžbu stroja



reverzibilni vinogradarsko-voćarski malčeri modeli TFM/R



Za rad u vinogradima, maslinicima, voćnjacima, parkovima, nasadima i svim ratarskim površinama sa **stražnjim izbacivanjem malčirane mase** iza zadnjeg valjka

Posebna prednost tih malčera je da se izbacivanjem mase iza zadnjeg valjka (Slika 1) postiže maksimalno ujednačena košnja terena jer valjak, koji se ujedno koristi i za nivelaciju malčiranja, ne prelazi preko malča već priliježe na ravnu pokošenu površinu.

standardna oprema

- Priključak na traktore u 3 točke II^o i III^o kategorije
- Reduktor za 540 o/min (ili 1000 o/min - specificirati prilikom narudžbe)
- Čekići ili Y noževi
- Bočni klizači - sanjke podesive po visini
- Klizni bočni pomak - mehanički
- Slobodno tekuća spojka u reduktoru malčera - zaštita od preopterećenja
- **Rotor OVERLAP** – dvostruko spiralno preklapanje radnih tijela (noževa ili čekića)
- **UNIVERZALNI PRIKLJUČAK U TRI TOČKE NA PREDNJI I ZADNJI DIO TRAKTORA**

MAX. DEBLJINA MALČIRANJA
4-5cm



Slika 1

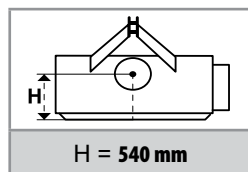

Rotor OVERLAP

MODEL	Radna širina	Broj Y noževa	Broj čekića	Potrebna snaga	Težina stroja	Cijena € + PDV
	cm	kom	kom	KS	kg	€
TFM/R						
TFM/R 1300	130	36	18	30 - 50	340	3.630,00
TFM/R 1500	150	44	22	35 - 60	350	3.840,00
TFM/R 1700	170	48	24	40 - 60	400	4.040,00
TFM/R 1900	190	56	28	40 - 80	430	4.260,00

DODATNA OPREMA

Hidraulični cilindar za bočni pomak	225,00
Kardanska osovina T20 0810 ENC12 112 za modele TFR 1300	80,00
Kardanska osovina T40 0810 ENC12 112 za modele TFR 1500; TFR 1700	95,00
Kardanska osovina T50 0710 ENC12 112 za modele TFR 1900	120,00

Cijena dodatne opreme važeća je samo uz narudžbu stroja



reverzibilni vinogradarsko - voćarski, ratarski malčeri modeli TRV PRO



Za rad u vinogradima, voćnjacima, na **svim** ratarskim površinama

MAX. DEBLJINA MALČERANJA
4-5cm

standardna oprema - model TRV PRO

- Priključak na traktore u 3 točke - I^o i II^o kategorija
- Reduktor za 540 o/min (ili 1000 o/min - specificirati prilikom narudžbe)
- Zadnji valjak podesiv po visini
- Čekići ili Y noževi
- Bočni klizači - sanjke podesivi po visini
- Klizni bočni pomak - mehanički
- Slobodno tekuća spojka u reduktoru malčera - zaštita od preopterećenja
- **UNIVERZALNI PRIKLJUČAK U TRI TOČKE NA PREDNJI I ZADNJI DIO TRAKTORA**



Slika 1

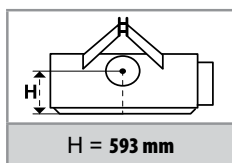

Slika 2

BOČNI POMAK (RAD. ŠIR.) U ODNOSU NA SREDIŠNJU OS TRAKTORA
TRV PRO pogledati u tabelu TFZ

MODEL	Radna širina cm	Broj Y noževa kom	Broj čekića kom	Potrebna snaga KS	Težina stroja kg	Cijena € + PDV €
TRV-PRO						
TRV-PRO 1600	160	40	20	40 - 70	445	4.430,00
TRV-PRO 1900	190	48	24	50 - 70	525	4.670,00
TRV-PRO 2250	225	56	28	70 - 100	590	5.100,00
TRV-PRO 2500	250	64	32	80 - 100	650	5.595,00

DODATNA OPREMA

• Dodatni priključak u tri točke za prednji dio malčera - NADOPLATA - Slika 1	700,00
• Hidraulični cilindar za bočni pomak	230,00
• Kotači s nosačima i regulacijom visine - slika 2	410,00
• Kardanska osovina T50 0710 CE112 112 (za modele TRV PRO 1600; TRV PRO 1900)	120,00
• Kardanska osovina T80 0710 CE112 112 (za modele TRV PRO 2250; TRV PRO 2500)	190,00

Cijena dodatne opreme važeća je samo uz narudžbu stroja



reverzibilni vinogradarsko-voćarski malčeri

modeli TRG, RFG i RFG PRO

ZANON

MAX. DEBLJINA MALČIRANJA
5-6cm

NOVO
U PONUDI

Za teže uvjete rada, malčiranje granja nakon rezidbe u voćnjacima, maslinicima, vinogradima, šumama, idealan je i za čišćenje zapuštenih površina, za usitnjavanje kukuruzovine, pšenične i sojine slame, trave

standardna oprema

- Priključak na traktore u 3 točke - I^o i II^o kategorija (modeli TRG) II^o i III^o kategorija (modeli RFG)
- Reduktor za 540 o/min ili 1000 o/min (specificirati prilikom narudžbe)
- Slobodno tekuća spojka u reduktoru malčera - zaštita od preopterećenja
- **Rotor OVERLAP** - dvostruko spiralno preklapanje radnih tijela (Y noževa ili čekića)
- Klizni bočni pomak - mehanički
- **Bočni pomak na kromiranim cijevima**
- Čekići, Kontranoževi unutar plašta malčera
- Bočni klizači - sanjke podesive po visini
- **Ojačano kućište - plašt malčera kontra pločom** (čelik visoke čvrstoće otporan na habanje)
- Zadnji valjak podesiv o visini
- **UNIVERZALNI PRIKLJUČAK U TRI TOČKE NA PREDNJI I ZADNJI DIO TRAKTORA**

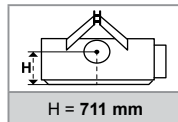

MODEL TRG



Slika 1

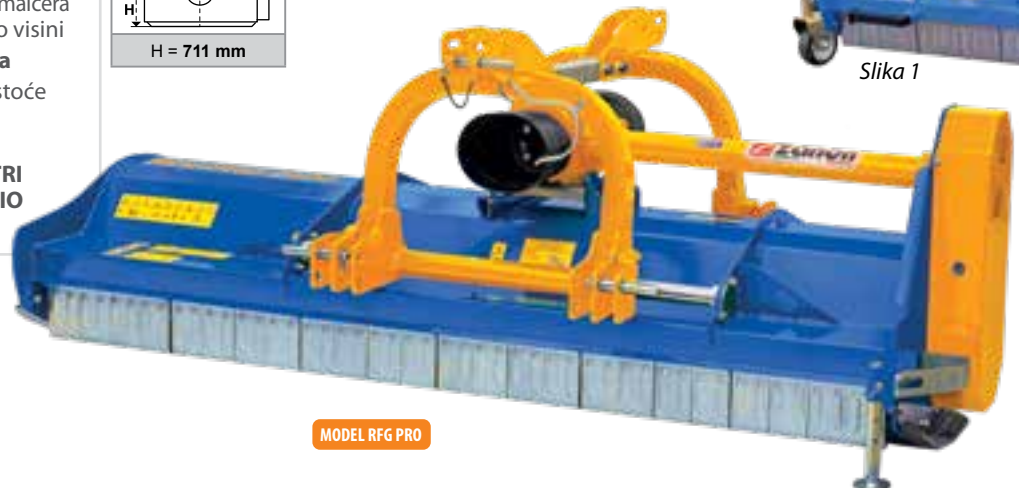

MODEL RFG PRO



Rotor OVERLAP

MODEL	Radna širina	Broj Y noževa	Broj čekića	Potrebna snaga	Težina stroja	Cijena € + PDV
	cm	kom	kom	KS	kg	€
TRG / RFG						
TRG 1000	100	24	12	30 - 40	470	4.190,00
TRG 1200	120	32	16	30 - 40	525	4.370,00
TRG 1400	140	36	18	35 - 60	550	4.720,00
TRG 1600	160	40	20	40 - 70	635	5.080,00
TRG 1800	180	48	24	50 - 70	675	5.320,00
TRG 2000	200	58	24	60 - 80	720	5.620,00
TRG 2200	220	56	28	70 - 90	780	5.940,00
RFG 2400	240	64	32	80 - 100	905	6.900,00
RFG 2600	260	64	32	90 - 100	935	7.220,00
RFG 2800	280	72	36	90 - 110	990	7.550,00
RFG PRO 3000	300	80	40	100 - 130	1050	8.050,00

DODATNA OPREMA

Hidraulični cilindar za bočni pomak	230,00
Kotači s nosačima i regulacijom visine - slika 1	590,00
Kardanska osovina T 60 710CE112112 (za modele do 180 cm radne širine)	140,00
Kardanska osovina T80 0710 ENC12 112 (za modele do 240 cm radne širine)	190,00
Kardanska osovina V90 0710 ENC12 C12 (za modele do 300 cm radne širine)	290,00

Cijena dodatne opreme važeća je samo uz narudžbu stroja



reverzibilni vinogradarsko - voćarski, ratarski malčeri

Z zanon

modeli TRP PRO **NOVO**
U PONUDI

MAX. DEBLJINA MALČERANA
5-6cm

Za rad u vinogradima, voćnjacima, na svim ratarskim površinama, za **najteže** uvjete rada, velika propusnost usitnjene mase

standardna oprema

- Priključak na traktore u 3 točke - I^o i II^o kategorija
- Reduktor za 540 o/min (ili 1000 o/min - specificirati prilikom narudžbe)
- Zadnji valjak podesiv po visini
- Čekići ili Y noževi
- Kontranoževi
- Rotor OVERLAP – dvostruko spiravno preklapanje radnih tijela (Y noževa ili čekića)
- Ojačano kućište – plašt malčera kontra pločom (čelik visoke čvrstoće otporan na habanje)
- Bočni klizači - sanjke podesivi po visini
- Plivajući noževi na zadnjem dijelu plašta malčera za skupljanje polegnutih stabljika (granja, šiblja, kukuruzovine i dr.)
- Klizni bočni pomak - mehanički
- Slobodno tekuća spojka u reduktoru malčera - zaštita od preopterećenja
- **UNIVERZALNI PRIKLJUČAK U TRI TOČKE NA PREDNJI I ZADNJI DIO TRAKTORA**

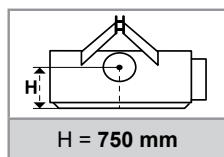

Rotor OVERLAP



Slika 1



MODEL	Radna širina	Broj čekića	Plivajući noževi	Potrebna snaga	Težina stroja	Cijena € + PDV
	cm	kom	kom	KS	kg	€
TRP						
TRP - PRO 1650	165	14	14	55 - 90	840	6.890,00
TRP - PRO 1800	180	16	16	55 - 100	890	7.095,00
TRP - PRO 2000	200	18	17	60 - 120	940	7.450,00
TRP - PRO 2200	220	20	19	75 - 120	1000	7.630,00
TRP - PRO 2400	240	20	22	90 - 120	1050	7.975,00
TRP - PRO 2600	260	22	23	100 - 130	1100	8.400,00
TRP - PRO 2800	280	24	25	110 - 140	1160	8.770,00
TRP - PRO 3000	300	26	28	120 - 150	1210	9.090,00

DODATNA OPREMA

Hidraulični cilindar za bočni pomak	230,00
Kotači s nosačima i regulacijom visine - slika 1	590,00
Kardanska osovina T50 0710 ENC12 112 (za modele TRP - PRO1650)	120,00
Kardanska osovina T80 0710 ENC12 112 (za modele TRP - PRO 1800; TRP - PRO 2000; TRP - PRO 2200; TRP - PRO 2400)	190,00
Kardanska osovina V90 0710 ENC12 C12 (za modele TRP - PRO 2600; TRP - PRO 2800; TRP - PRO 3000)	290,00

Cijena dodatne opreme važeća je samo uz narudžbu stroja



reverzibilni vinogradarsko-voćarski malčeri modeli TDR



Za rad u vinogradima, maslinicima i voćnjacima u **uskim redovima i niskim krošnjama**

Malčeri modeli TDR zahvaljujući **potpuno iskoristivoj širini rada i smanjenoj visini** optimalni su za malčiranje vinograda, maslinika i voćnjaka, za sve radove u hortikulturi, u **uskim redovima i niskim krošnjama**. Također su korisni nakon zelene i zimske rezidbe. Opremljeni sa centralnom transmisijom, lijevim i desnim rotorom.

MAX. DEBLJINA MALČERANJA
5-6cm

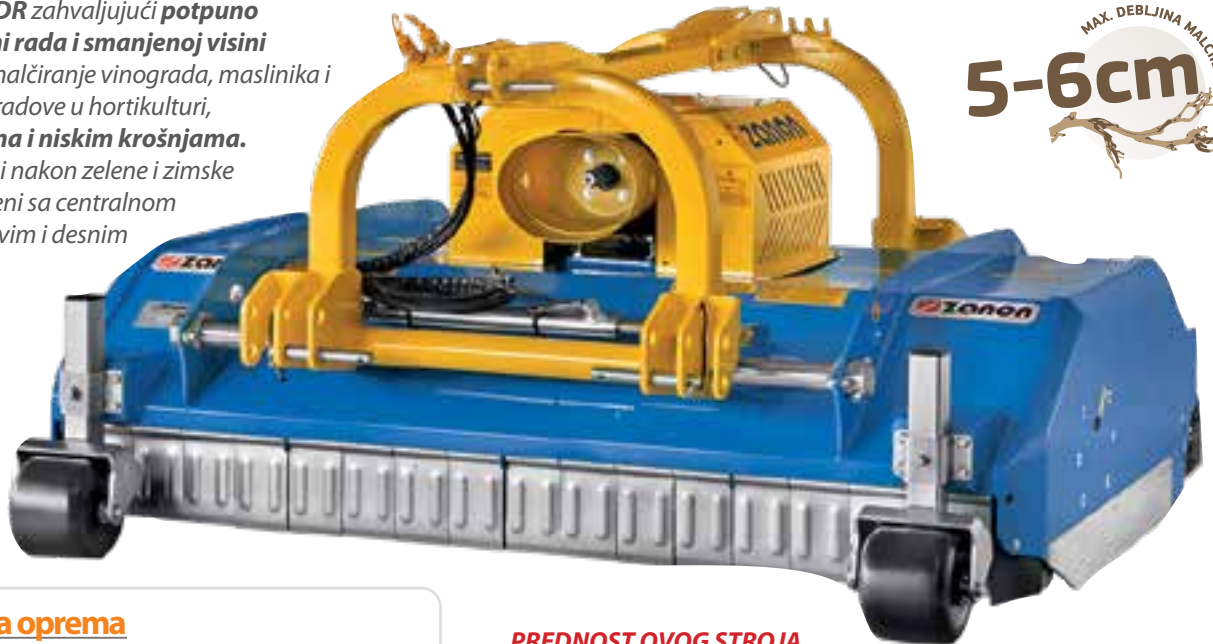

standardna oprema

- Univerzalni priključak u 3 točke II° i III° kategorije na prednji ili zadnji dio traktora
- Reduktor za 540 o/min ili 1000 o/min (specificirati prilikom narudžbe; te je potrebno definirati prednje ili zadnje kopčanje)
- Čekići ili Y noževi
- Zaobljene stranice plašta malčera (za smanjivanje oštećenja voćaka i/ili trsova)
- Prednji čelični kotači s nosačima i regulacijom visine
- Zadnji valjak
- Bočni klizači- sanjke
- **Ojačano kućište – plašt malčera kontra pločom** (čelik visoke čvrstoće otporan na habanje)
- Klizni bočni pomak - mehanički
- Kardanska osovina sa slobodnom tekućom spojkom

PREDNOST OVOG STROJA

radna širina = ukupnoj širini



Model TDR s duplom DMI kosilicom trave



Joystick



IT bočni disk

MODEL	Radna širina cm	Ukupna širina cm	Broj Y noževa kom	Broj čekića kom	Plivajući noževi kom	Potrebna snaga KS	Težina stroja kg	Cijena € + PDV €
TDR								
TDR 1400	140	140	40	20	11	35 - 60	680	7.140,00
TDR 1600	160	160	48	24	13	40 - 70	750	7.360,00
TDR 1800	180	180	48	24	15	50 - 70	820	7.540,00
TDR 2000	200	200	56	28	17	60 - 80	890	7.700,00
TDR 2200	220	220	56	28	18	70 - 90	960	7.970,00
TDR 2400	240	240	64	32	20	80 - 100	1030	8.230,00
TDR 2600	260	260	72	36	22	90 - 100	1100	8.360,00
TDR 2800	280	280	72	36	23	90 - 110	1170	8.540,00
TDR 3000	300	300	80	40	25	110 - 150	1240	8.780,00

DODATNA OPREMA

Hidraulični cilindar za bočni pomak	230,00
Plivajući noževi na zadnjem dijelu plašta malčera za skupljanje pognutih stabljika (slika 2) - cijena 1 kom	13,00

Modeli TDR s IT - hidrauličnim bočnim diskom i DMI kosilicom trave - CIJENA NA UPIT

Cijena dodatne opreme važeća je samo uz narudžbu stroja



malčeri za male traktore modeli TMJ



Za rad na **nagnutim terenima** (travnjaci, parkovi, kanali, nasipi, bankine uz cestu, vinogradi, voćnjaci, i dr.)

MAX. DEBLJINA MALČERANJA
2-3cm

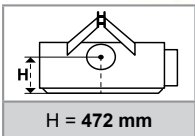
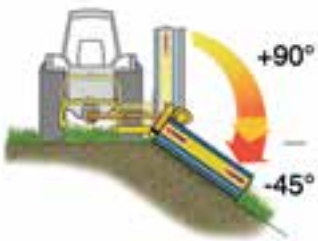

standardna oprema

- Priključak na traktore u 3 točke - I^o kategorija
- Reduktor za 540 o/min
- Slobodno tekuća spojka u reduktoru malčera - zaštita od preopterećenja
- Zadnji valjak podesiv po visini
- Čekići ili Y noževi
- Bočni klizači - sanjke podesivi po visini
- Hidraulički bočni pomak po horizontali i vertikali
- Potrebno 2 dvoradna hidraulična izvoda na traktoru
- Mehanička zaštita u slučaju nailaska na prepreku - **ANTI SHOCK**
- **Sistem samoniveliranja malčera u radu** - Slika 1
- **Rotor OVERLAP** – dvostruko spiralno preklapanje radnih tijela (noževa ili čekića
- **Kardanska osovina**



Slika 1

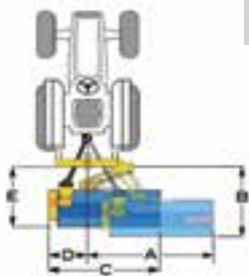

Rotor OVERLAP



MODEL	A cm	B cm	C cm	D cm	E cm
TMJ 1200	180	143	142	71	135
TMJ 1400	198	143	160	71	135

MODEL	Radna širina cm	Broj Y noževa ili čekića kom	Potrebna snaga KS	Težina stroja kg	Cijena € + PDV €
TMJ					
TMJ 1200	120	76 ili 38	20 - 35	295	3.440,00
TMJ 1400	140	88 ili 44		310	3.660,00

DODATNA OPREMA

Sistem za samoniveliranje malčera u radu - Slika 1	50,00
Kardanska osovina CVJ T60 1810 ENC02 112 HOMOKINETIČKI ZGLOB	320,00

Cijena dodatne opreme važeća je samo uz narudžbu stroja



malčeri modeli TMO i TMO-SE



Za rad na **nagnutim terenima** (travnjaci, parkovi, kanali, nasipi, bankine uz cestu, vinogradi, voćnjaci, i dr.)

MAX. DEBLJINA MALČERANJA
2-3cm

standardna oprema

- Priključak na traktore u 3 točke - I^o i II^o kategorija
- Reduktor za 540 o/min (ili 1000 o/min specificirati prilikom narudžbe)
- Slobodno tekuća spojka u reduktoru malčera - zaštita od preopterećenja
- Zadnji valjak podesiv po visini • Čekići ili Y noževi • Kontranoževi
- Bočni klizači - sanjke podesivi po visini
- Poklopac za otvaranje na zadnjem dijelu plašta malčera za lakši rad i veću propusnost
- Hidraulički bočni pomak po horizontali i vertikali
- Potrebno 2 dvoradna hidraulična izvoda na traktoru
- Mehanička zaštita u slučaju nailaska na prepreku - **ANTI SHOCK**
- **Sistem samoniveliranja malčera u radu** - Slika 1
- **Rotor OVERLAP** - dvostruko spiralno preklapanje radnih tijela (noževa ili čekića)
- **Model TMO-SE - pogon (reduktor) smješten na vanjsku lijevu stranu malčera**
- **Kardanska osovina**

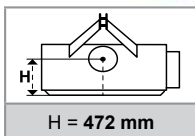
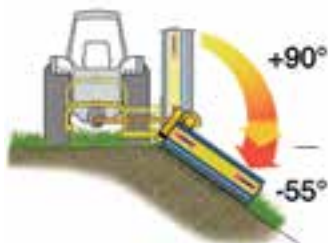

H = 472 mm



MODEL TMO

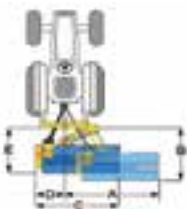

MODEL TMO-SE

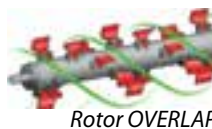

Rotor OVERLAP



MODEL	A cm	B cm	C cm	D cm	E cm
TMO 1300	176	164	150	45	134
TMO 1500	196	164	170	45	134
TMO 1700	216	164	190	45	134
TMO-SE 1300	184	170	150	74	140
TMO-SE 1500	205	170	171	74	140
TMO-SE 1700	225	170	191	74	140



Slika 1

MODEL	Radna širina	Broj Y noževa	Broj čekića	Potrebna snaga	Težina stroja	Cijena € + PDV
	cm	kom	kom	KS	kg	€
TMO / TMO - SE						
TMO 1300	130	36	18	40 - 80	360	4.300,00
TMO 1500	150	44	22	50 - 80	390	4.470,00
TMO 1700	170	48	24	60 - 80	410	4.810,00
TMO-SE 1300	130	36	18	40 - 80	360	4.510,00
TMO-SE 1500	150	44	22	50 - 80	390	4.560,00
TMO-SE 1700	170	48	24	60 - 80	410	5.000,00

DODATNA OPREMA

Sistem za samoniveliranje malčera u radu - Slika 1	50,00
Kardanske osovine na stranici TMC	

Cijena dodatne opreme važeća je samo uz narudžbu stroja



malčeri modeli TMC



Za rad na **nagnutim terenima**
(kanali, nasipi, bankine uz cestu i dr.) - **komunalni**

MAX. DEBLJINA MALČERANJA
4-5cm

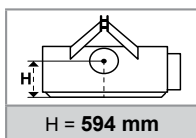
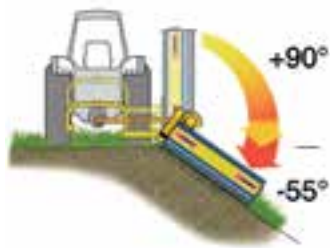

standardna oprema

- Priključak na traktore u 3 točke - I^o i II^o kategorija
- Reduktor za 540 o/min (ili 1000 o/min specificirati prilikom narudžbe)
- Slobodno tekuća spojka u reduktoru malčera - zaštita od preopterećenja
- Zadnji valjak podesiv po visini • Čekići ili Y noževi • Kontranoževi
- Bočni klizači - sanjke podesive po visini
- Poklopac za otvaranje na zadnjem dijelu plašta malčera za lakši rad i veću propusnost
- Hidraulički bočni pomak po horizontali i vertikali
- Potrebno 2 dvoradna hidraulična izvoda na traktor
- Mehanička zaštita u slučaju nailaska na prepreku - **ANTI SHOCK**
- **Sistem samoniveliranja malčera u radu** - Slika 1 - dodatna oprema
- **Ojačano kućište - plašt malčera kontra pločom** (čelik visoke čvrstoće otporan na habanje)
- **Kardanska osovina**

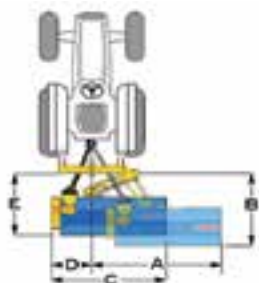

Slika 1

MODEL	A cm	B cm	C cm	D cm	E cm
TMC 1300	213	228	155	36	168
TMC 1600	243	228	185	36	168
TMC 1900	273	228	215	36	168
TMC 2250	298	228	240	36	168



MODEL	Radna širina	Broj Y noževa	Broj čekića	Potrebna snaga	Težina stroja	Cijena € + PDV
	cm	kom	kom	KS	kg	€
TMC						
TMC 1300	130	32	16	60 - 80	610	5.700,00
TMC 1600	160	40	20	80 - 100	640	6.000,00
TMC 1900	190	48	24	90 - 120	690	6.450,00
TMC 2250	225	56	28	100 - 150	760	6.860,00

DODATNA OPREMA

Sistem za samoniveliranje malčera u radu - Slika 1	50,00
Kardanska osovina CVJ T60 1810 ENC02 112 HOMOKINETIČKI ZGLOB - (za modele TMC 1300; TMC 1600) - nadoplata	320,00
Kardanska osovina CVJ T80 1810 ENC02 112 HOMOKINETIČKI ZGLOB - (za modele TMC 1900; TMC 2250) - nadoplata	570,00
Kardan CVJ T80 1810 ENC 02 CC2 DUPLI HOMOKINETIČKI ZGLOB (za modele TMC 1900; TMC 2250) - nadoplata	790,00

Cijena dodatne opreme važeća je samo uz narudžbu stroja



malčeri modeli TMH



Za rad na **nagnutim terenima**
(kanali, nasipi, bankine uz cestu i dr.) - **komunalni**

MAX. DEBLJINA MALČERINA
4-5cm

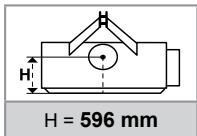

standardna oprema

- Priključak na traktore u 3 točke - I° i II° kategorija
- Reduktor za 540 o/min (ili 1000 o/min specificirati prilikom narudžbe)
- Slobodno tekuća spojka u reduktoru malčera - zaštita od preopterećenja
- Zadnji valjak podesiv po visini • Čekići ili Y noževi
- Poklopac za otvaranje na zadnjem dijelu plašta malčera za lakši rad i veću propusnost • Bočni klizači - sanjke podesive po visini
- Hidraulički bočni pomak po horizontali i vertikali
- Potrebno 2 dvoradna hidraulična izvoda na traktoru
- **Pogon (reduktor) smješten na vanjsku lijevu stranu malčera - Slika 1**
- Mehanička zaštita u slučaju nailaska na prepreku - **ANTI SHOCK**
- **Sistem samoniveliranja malčera u radu** - Slika 2 - dodatna oprema
- **Ojačano kućište - plašt malčera kontra pločom** (čelik visoke čvrstoće otporan na habanje)
- **Linearno preklapanje radnih tijela** (čekića ili Y noževa)
- **Kardanska osovina**

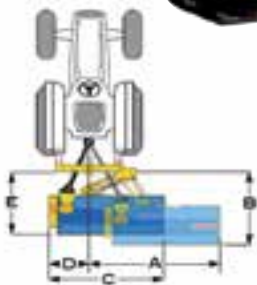

Slika 1



Slika 2



MODEL	A cm	B cm	C cm	D cm	E cm
TMH 1300	234	228	188	100	168
TMH 1600	264	228	218	100	168
TMH 1900	294	228	248	100	168
TMH 2250	319	228	273	100	168

MODEL	Radna širina	Broj Y noževa	Broj čekića	Potrebna snaga	Težina stroja	Cijena € + PDV
	cm	kom	kom	KS	kg	€
TMH						
TMH 1300	130	32	16	60 - 70	630	5.900,00
TMH 1600	160	40	20	80 - 100	680	6.400,00
TMH 1900	190	48	24	90 - 120	710	6.770,00
TMH 2250	225	56	28	100 - 150	790	7.140,00

DODATNA OPREMA

Sistem za samoniveliranje malčera u radu	50,00
Kardanska osovina CVJ T60 1810 ENC02 112 HOMOKINETIČKI ZGLOB - nadoplata	370,00
Kardanska osovina CVJ T80 1810 ENC02 112 HOMOKINETIČKI ZGLOB - nadoplata	570,00
Kardan CVJT80 1810 ENC 02 CC2 DUPLI HOMOKINETIČKI ZGLOB - nadoplata	790,00

Cijena dodatne opreme važeća je samo uz narudžbu stroja



malčeri modeli TMH - PRO



Za rad na **nagnutim terenima**
(kanali, nasipi, bankine uz cestu i dr.) - **komunalni**

MAX. DEBLJINA MALČERNA
4-5cm

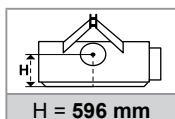
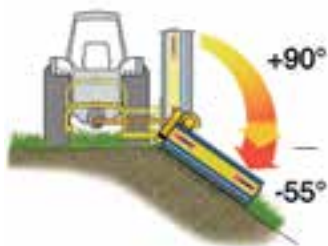

standardna oprema

- Priključak na traktore u 3 točke - I° i II° kategorija
- Reduktor za 540 o/min (ili 1000 o/min specificirati prilikom narudžbe)
- Slobodno tekuća spojka u reduktoru malčera - zaštita od preopterećenja
- Zadnji valjak podesiv po visini • Čekići ili Y noževi
- Poklopac za otvaranje na zadnjem dijelu plašta malčera za lakši rad i veću propusnost • Bočni klizači - sanjke podesive po visini
- Hidraulički bočni pomak po horizontali i vertikali
- Mehanička zaštita u slučaju nailaska na prepreku **ANTI SHOCK**
- Potrebno 2 dvoradna hidraulična izvoda na traktoru
- **Ojačano kućište – plašt malčera kontra pločom** (čelik visoke čvrstoće otporan na habanje)
- **Rotor OVERLAP** - dvostruko spiralno preklapanje radnih tijela (čekića ili Y noževa)
- **Pogon (reduktor) smješten na vanjsku lijevu stranu malčera** - Slika 1
- **Sistem samoniveliranja malčera u radu** - Slika 2 - dodatna oprema
- **Kardanska osovina**

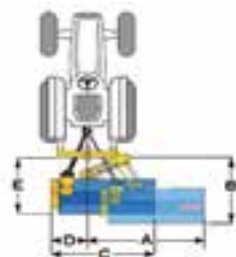

Slika 1



Rotor OVERLAP



Slika 2



MODEL	A cm	B cm	C cm	D cm	E cm
TMH - PRO 1400	244	228	198	100	168
TMH - PRO 1600	264		218		
TMH - PRO 1800	284		238		
TMH - PRO 2000	304		258		
TMH - PRO 2200	324		278		

MODEL	Radna širina	Broj Y noževa	Broj čekića	Potrebna snaga	Težina stroja	Cijena € + PDV
	cm	kom	kom	KS	kg	€
TMH - PRO						
TMH - PRO 1400	140	36	18	50 - 100	680	6.760,00
TMH - PRO 1600	160	40	20	60 - 100	735	7.060,00
TMH - PRO 1800	180	48	24	70 - 120	790	7.340,00
TMH - PRO 2000	200	48	24	80 - 120	820	7.600,00
TMH - PRO 2200	220	56	28	90 - 150	840	7.850,00

DODATNA OPREMA

Sistem za samoniveliranje malčera u radu	50,00
Kardan CVJT80 1810 ENC 02 CC2 DUPLI HOMOKINETIČKI ZGLOB - nadoplata	790,00

Cijena dodatne opreme važeća je samo uz narudžbu stroja



malčeri modeli TMA - S



Za rad na **nagnutim terenima**
(kanali, nasipi, bankine uz cestu i dr.) - **komunalni**

MAX. DEBLJINA MALČIRANJA
5-6cm

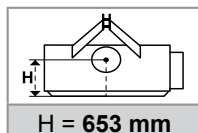
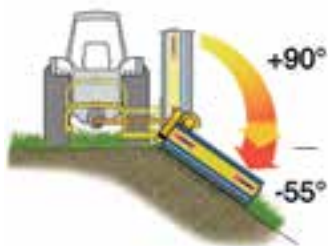

standardna oprema

- Priključak na traktore u 3 točke - I° i II° kategorija
- Reduktor za 540 o/min (ili 1000 o/min specificirati prilikom narudžbe)
- Slobodno tekuća spojka u reduktoru malčera - zaštita od preopterećenja
- Zadnji valjak podesiv po visini
- Čekići ili Y noževi • Kontranoževi
- Poklopac za otvaranje na zadnjem dijelu plašta malčera za lakši rad i veću propusnost • Bočni klizači - sanjke podesive po visini
- Hidraulički bočni pomak po horizontali i vertikali
- Potrebno 2 dvoradna hidraulična izvoda na traktoru
- **Ojačano kućište – plašt malčera kontra pločom** (čelik visoke čvrstoće otporan na habanje)
- Mehanička zaštita u slučaju nailaska na prepreku **ANTISHOCK**
- **Linearno preklapanje radnih tijela** (čekića ili Y noževa)
- **Pogon (reduktor) smješten na vanjsku lijevu stranu malčera** - Slika 1
- **Sistem samoniveliranja malčera u radu** - Slika 2
- **Kardanska osovina**

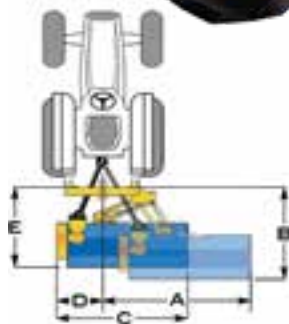

Slika 1



Slika 2

MODEL	A cm	B cm	C cm	D cm	E cm
TMA- S 2100	327	219	275	67	206
TMA- S 2300	349		297		
TMA- S 2500	379		327		



MODEL	Radna širina	Broj Y noževa	Broj čekića	Potrebna snaga	Težina stroja	Cijena € + PDV
	cm	kom	kom	KS	kg	€
TMH						
TMA- S 2100	210	54	18	120 - 180	1095	11.040,00
TMA- S 2300	230	60	20	120 - 180	1130	11.310,00
TMA- S 2500	250	60	22	140 - 200	1200	11.650,00

Cijena dodatne opreme važeća je samo uz narudžbu stroja



malčeri modeli TPE



Za rad na **nagnutim terenima**
(kanali, nasipi, bankine uz cestu i dr.) - **komunalni, za teže uvjete rada**

MAX. DEBLJINA MALČERANJA
5-6cm

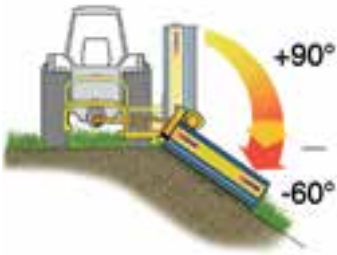

standardna oprema

- Priključak na traktore u 3 točke - II° i III° kategorija
- Reduktor za 540 o/min
- Slobodno tekuća spojka u reduktoru malčera - zaštita od preopterećenja
- Zadnji valjak podesiv po visini • Čekići ili Y noževi • Kontračekići
- Bočni klizači - sanjke podesive po visini
- Hidraulički bočni pomak u stranu (**60 cm**)
- **Uljno-pneumatski akumulator u sklopu hidraulične instalacije - Slika 1**
- Potrebno 2 dvoradna hidraulična izvoda na traktoru
- **Ojačano kućište - plašt malčera kontra pločom** (čelik visoke čvrstoće otporan na habanje)
- **Vanjska transmisija sa paralelogramom**
- **Rotor OVERLAP** - dvostruko spiralno preklapanje radnih tijela (Y noževa ili čekića)
- Mehanička zaštita u slučaju nailaska na prepreku **ANTI SHOCK**

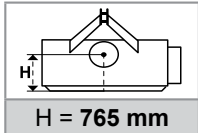

Rotor OVERLAP

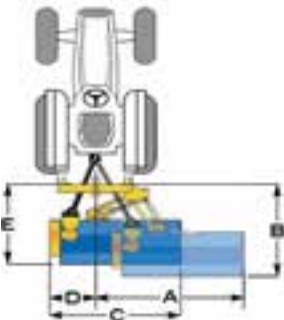

Slika 1



Slika 2



MODEL	A cm	B cm	C cm	D cm	E cm
TPE 2000	335	148	357	82	154
TPE 2200	354		375		

MODEL	Radna širina	Broj Y noževa	Broj čekića	Potrebna snaga	Težina stroja	Cijena € + PDV
	cm	kom	kom	KS	kg	€
TPE						
TPE 2000	200	48	24	90 - 110	1100	13.440,00
TPE 2200	220	56	28	100 - 130	1170	13.780,00

DODATNA OPREMA

Kardanska osovina T80 0710 ENC12 112	190,00
--------------------------------------	--------



malčeri modeli TRE-PRO

ZANON

Za rad u voćnjacima, na **svim ratarskim površinama**, za najteže uvjete rada sa **velikim bočnim pomakom u stranu**

MAX. DEBLJINA MALČERNA
5-6cm

standardna oprema

- Priključak na traktore u 3 točke - I^o i II^o kategorija
- Reduktor za 540 o/min (ili 1000 o/min – specificirati prilikom narudžbe)
- Zadnji valjak podesiv po visini
- Čekići ili Y noževi
- Kontranoževi
- Plivajući noževi na zadnjem dijelu plašta malčera za skupljanje polegnutih stabljika (granja, šiblja, kukuruzovine i dr.)
- **Ojačano kućište – plašt malčera kontra pločom** (čelik visoke čvrstoće otporan na habanje)
- Bočni klizači – sanjke podesivi po visini
- **Klizni bočni pomak – hidraulični**
- Slobodno tekuća spojka u reduktoru malčera

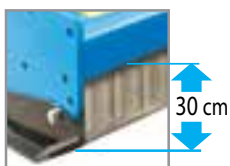
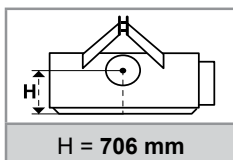
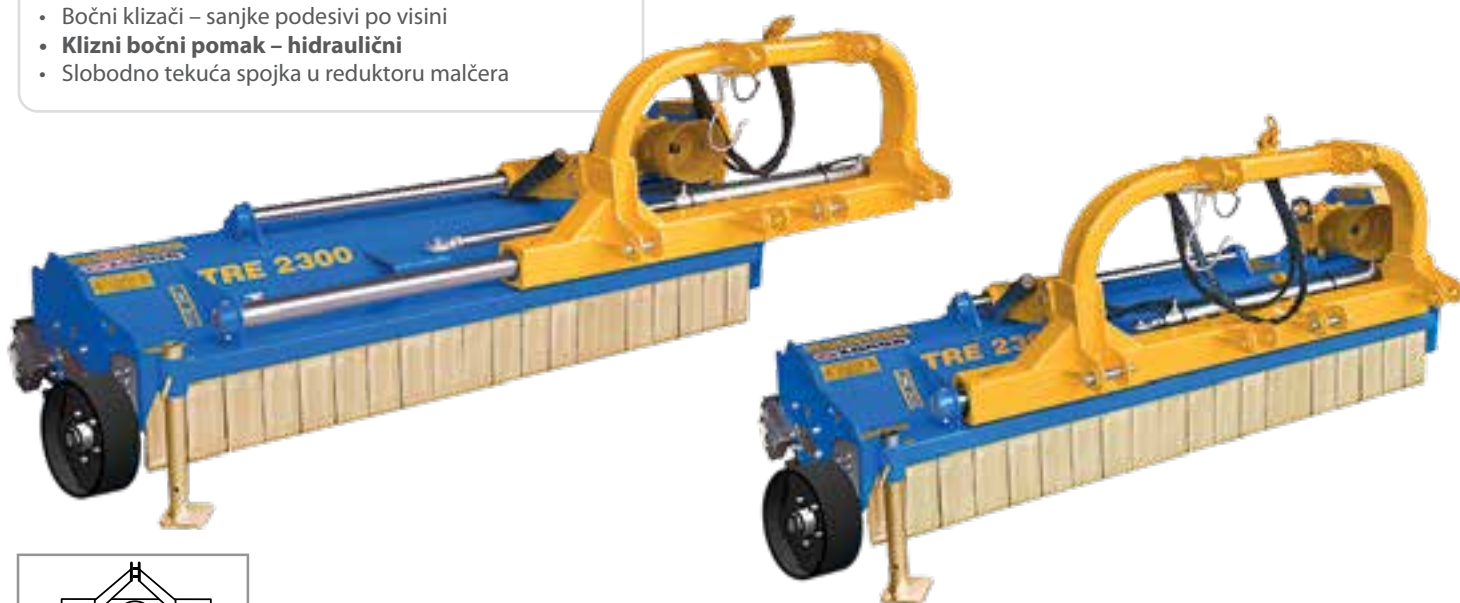

Slika 1

MOD	BOČNI POMAK MALČERA						
	[Diagram 1]		[Diagram 2]		[Diagram 3]		[Diagram 4]
mod.	cm	cm	cm	cm	cm	cm	cm
TRE-PRO 2100	--	53	172	50	52	210	90
TRE-PRO 2300	--	53	192	50	52	230	90
TRE-PRO 2500	--	53	222	50	52	250	90

MODEL	Radna širina	Broj Y noževa	Broj čekića	Plivajući noževi	*Maksimalni otklon u stranu	Potrebna snaga	Težina stroja	Cijena € + PDV
	cm	kom	kom	kom	cm	KS	kg	€
TRE-PRO								
TRE-PRO 2100	210	54	18	18	210	70 - 100	1045	8.400,00
TRE-PRO 2300	230	60	20	20	230	90 - 120	1095	8.760,00
TRE-PRO 2500	250	66	22	23	250	100-130	1145	9.280,00

(*): Maksimalni otklon u stranu od središnje osi traktora do krajnje desne strane glave malčera

DODATNA OPREMA

Kotači s nosačima i regulacijom visine - slika 1	590,00
Kardanska osovina T80 0710 ENC12 112	190,00

Cijena dodatne opreme važeća je samo uz narudžbu stroja



univerzalni malčeri za najteže uvjete rada modeli TMP

ZANON

Za najteže uvjete rada, malčiranje granja nakon rezidbe u voćnjacima, maslinicima, vinogradima, šumama, idealan je i za čišćenje zapuštenih površina, za usitnjavanje kukuruzovine, pšenične i sojine slame, trave

MAX. DEBLJINA MALČIRANJA
10cm

standardna oprema

- Priključak na traktore u 3 točke - II^o i III^o kategorija
- Reduktor za 540 o/min ili 1000 o/min (specificirati prilikom narudžbe)
- Slobodno tekuća spojka u reduktoru malčera - zaštita od preopterećenja
- Klizni bočni pomak - mehanički
- Čekići
- Kontra- čekići unutar plašta malčera
- **Ojačano kućište – plašt malčera kontra pločom** (čelik visoke čvrstoće otporan na habanje)
- Bočni klizači - sanjke podesive po visini
- Zadnji pokrov s hidrauličnim podizačima - cilindrima za lakši rad i veću propusnost mase
- Valjak za regulaciju dubine na zadnjem pokrovu
- **Duple lančane zavjese za zaštitu od izbacivanja materijala** - Slika 1



Prije

Poslije

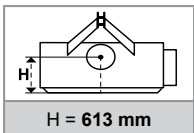

H = 613 mm

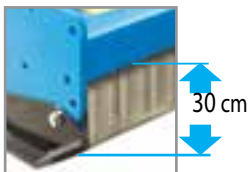

Slika 1

MODEL	Radna širina	Broj Y noževa	Broj čekića	Potrebna snaga	Težina stroja	Cijena € + PDV
	cm	kom	kom	KS	kg	€
TMP						
TMP 1550	155	-	12	60 - 100	945	8.400,00
TMP 1850	185	-	14	70 - 100	1015	9.240,00
TMP 2050	205	-	16	80 - 120	1100	9.640,00
TMP 2300	230	-	18	90 - 130	1190	10.730,00

DODATNA OPREMA

Hidraulični cilindar za bočni pomak	230,00
Kardanska osovina T 80 0710CE112112 (za modele TMP 1550, TMP 1850 i TMP 2050)	190,00
Kardanska osovina V90 0710ENC12C12 (za modele TMP 2300)	290,00

Cijena dodatne opreme važeća je samo uz narudžbu stroja



malčeri sa sakupljačem usitnjene mase modeli TRM-R



Namijenjeni su za košnju i malčiranje trave te sakupljanje i istovar (hidrauličkom stroja) ostataka (zdrobljene, malčirane mase) na odlagališta

Hidraulično upravljanje otvaranjem spremnika usitnjene mase – potreban 1 dvoradni hidraulični izvod na traktoru

standardna oprema

- Priključak na traktore u 3 točke na zadnji dio traktora;
- Remenski prijenos, automatski natezač remenja
- Čekići montirani na alčici
- Zadnji valjak
- Prednji kotači za regulaciju visine malčiranja
- Hidraulično otvaranje spremnika za istovar
- Reduktor sa slobodno-tekućom spojkom za 540 o/min
- Bočni klizači-skije
- Kardanska osovina



Čekići montirani na alčici



MODEL	Broj čekića kom	Broj remena kom	Radna širina cm	Ukupna širina cm	Kapacitet spremnika litara	Potrebna snaga KS	Težina stroja kg	Cijena € + PDV
TRM-R 130	20	2	133	150	850	20-30	380	4.990,00
TRM-R 150	24	2	153	170	1000	25-40	410	5.300,00

DODATNA OPREMA

Garnitura zakrivljenih (Y) i ravnih noževa za istovremenu košnju (malčiranje) i prozračivanje travnjaka (sportska igrališta i tereni za GOLF) za model TRM-R 130	260,00
Garnitura zakrivljenih (Y) i ravnih noževa za istovremenu košnju (malčiranje) i prozračivanje travnjaka (sportska igrališta i tereni za GOLF) za model TRM-R 150	310,00

Cijena dodatne opreme važeća je samo uz narudžbu stroja



malčeri s duplim rotorom i sakupljačem usitnjene mase modeli picker C



namjena i princip rada

- Za usitnjavanje, **sakupljanje i istovar** ostataka (granja, šiblja) **nakon rezanja** u vinogradima, voćnjacima, maslinicima te drugih biljnih ostataka.
- Sakupljač usitnjene mase koji je namijenjen za sakupljanje i istovar usitnjene mase na odlagališta, prikolice (visina istovara do 210 cm) ili u kontejnere za kompostiranje



MODEL PICKER C



standardna oprema

- **Priključak u 3 točke na traktore I. i II. kategorije**
- Sakupljač usitnjene mase sa hidrauličnim cilindrima za podizanje i istovar usitnjene mase (potrebna su najmanje dvije dvoradne hidraulične utičnice na traktoru)
- Maksimalna visina istovara kod modela PICKER/C 150 je 140 cm
- Maksimalna visina istovara kod svih ostalih modela je 210 cm
- **Kotači, zadnji, pokretljivi, s nosačima i hidrauličnom regulacijom visine**

MODEL	Radna širina cm	Ukupna širina cm	Ukupna visina cm	Kapacitet spremnika m ³	Potrebna snaga KS	Težina stroja kg	Cijena € + PDV
PICKER/C 100	100	130	160	1,50	70-120	1480	CIJENA NA UPIT
PICKER/C 120	120	150		1,80	70-120	1560	
PICKER/C 140	140	170		2,10	70-120	1680	
PICKER/C 150	150	180	140	1,85	70-120	1570	
PICKER/C 160	160	190	160	2,40	80-140	1790	
PICKER/C 180	180	210		2,70	80-140	1860	

DODATNA OPREMA

Klizači-sanjke za sprječavanje stvaranja kanala – nasjeda	CIJENA NA UPIT
Nadoplata za uvećani kapacitet spremnika (od 0,4 do 0,8 m ³)	
Rotor za usitnjavanje granja do debljine Ø12 cm - za modele PICKER/C 150, 160, 180	



malčeri berti modeli PICKER / R sa duplim rotorom i uređajem za izbacivanje usitnjene mase u prikolicu

BERTI

MAX. DEBLJINA MALČERANJA
12cm

Za usitnjavanje ostataka (granja, šiblja) promjera do Ø8 cm (Ø12 cm sa rotorom u dodatnoj opremi) nakon rezanja u vinogradima, voćnjacima, maslinicima te drugih biljnih ostataka.

Prednji rotor „pick-up“ sakuplja i podiže granje (biljne ostatke i dr.) sa zemlje, uvlači ih u unutrašnju komoru za usitnjavanje. Drugi rotor sa radnim tijelima - čekićima usitnjava masu. Tako usitnjena masa izbacuje se kroz zakrivljenu cijev (hidraulična regulacija usmjeravanja - dometa izbacivanja) u prikolicu koja je vučena iza traktora i malčera (na malčeru je ugrađen priključak za vuču prikolice).



tehničke karakteristike i standardna oprema

- Priključak na traktore u 3 točke I^o i II^o kategorije
- Reduktor za 540 o/min; dva radna rotora
- Prednji rotor „pick-up“ s neovisnom mehaničkom transmisijom i automatskom sigurnosnom sklopkom
- Čekići na zadnjem rotoru + kontračekići na kućištu malčera
- Slobodno tekuća spojka u reduktoru malčera – zaštita od preopterećenja
- Cijev za izbacivanje sa hidrauličnom regulacijom usmjeravanja – dometa
- Ojačano kućište – plašt malčera
- Kotači, zadnji, pokretljivi s regulacijom visine
- Priključak za vuču prikolice (predviđen za prikolicu sa dvije osovine)

MODEL	Radna širina cm	Ukupna širina cm	Ukupna visina cm	Potrebna snaga KS	Težina stroja kg
PICKER					
PICKER/R 160	160	190	260	70-140	1190
PICKER/R 180	180	210		70-140	1240



Slika 1



Slika 2



Slika 3

	MODEL MALČERA	Cijena € + PDV
CIJENA	PICKER/R 160	CIJENA NA UPIT
	PICKER/R 180	
DODATNA OPREMA	Rešetka – sito za dodatno usitnjavanje mase - slika 1	CIJENA NA UPIT
	Pick- up rotor sa povećanim brojem sakupljačkih zubi – slika 2	
	Rotor model ECF za usitnjavanje granja do debljine Ø12 cm – slika 3	
	Centrifugalna spojka - obavezno uz rotor ECF	
	Kardanska osovina T80 0710 ENC12 112	

Cijena dodatne opreme važeća je samo uz narudžbu stroja



preša za sakupljanje ostataka rezidbe u vinogradima



QUICKPOWER je preša za sakupljanje ostataka rezidbe u vinogradu koja obavlja utovar materijala, baliranje i istovar bala. Ovisno o modelu formira bale težine 18 - 35 kg, a dimenzije bala su promjera 40 cm i duljine 45 - 60 cm. U dodatnoj opremi isporučuje se spremnik za 4 ili 8 bala koje se istovaraju na zemlju. Primjena četki za formiranje zbojeva povećava širinu zahvata 60 - 110 cm.

model QUICKPOWER 1230
+ spremnik za 8 bala
+ četke za formiranje zbojeva

standardna oprema

- Komora za prešanje
- Hidraulični sakupljački uređaj
- Podesivi kotači
- Brojač bala
- Uređaj za podešavanje pritiska u komori za prešanje
- Uređaj za vezivanje bala pomoću mreže
- Elektro hidraulične komande za **modele 930 i 1230**
- Prednje vilice za zaštitu od kamena
- Kardanska osovina s tarnom spojkom



model QUICKPOWER 1230 + spremnik za 4 bale



model QUICKPOWER 930



prikaz stroja u radu



MODEL	Jed. mjere	Model QUICKPOWER		
		730	930	1230
Visina*	cm	100	100	100
Širina*	cm	75	91,5	131
Duljina*	cm	117,2	116,5	116
Veličina bale	cm	45/ Ø 40	60/ Ø 40	60/ Ø 40
Težina bale	kg	18 - 23	25 - 35	25 - 35
Težina stroja	kg	440	505	550
Razmak između redova	cm	85 - 120	120 - 160	160 - 250
Cijena € + PDV	€	24.690,00	27.380,00	28.400,00

*Dimenzije se mijenjaju ovisno o dodatnoj opremi.

DODATNA OPREMA		
Spremnik za 4 bale (preporuča se za nagnute terene) - za modele 930 i 1230		195 kg
Spremnik za 8 bala (preporuča se za ravne terene) - za modele 930 i 1230		235 kg
Par četki za formiranje zbojeva - za model 1230		62 kg
Uređaj za vezanje špagom		

Cijena € + PDV
6.430,00
8.690,00
4.070,00
910,00

Cijena dodatne opreme važeća je samo uz narudžbu stroja.



malčeri sa duplim rotorom modeli TCK



MAX. DEBLJINA MALČERANJA
5-6cm

namjena i princip rada

Za usitnjavanje ostataka (granja, šiblja i drugih biljnih ostataka) do debljine 6 cm nakon rezidbe u vinogradima, voćnjacima, maslinicima, šumama, parkovima i dr.

Prednji rotor „pick-up“ sakuplja i podiže granje (biljne ostatke i dr.) sa zemlje, uvlači ih u unutrašnju komoru za usitnjavanje. Drugi rotor sa radnim tijelima - čekićima usitnjava masu i polaže na zemlju kroz rešetku - sito integriranu u kućište (plašt) malčera.

standardna oprema

- Univerzalni priključak na zadnji dio traktora u 3 točke I^o i II^o kategorije
- Reduktor za 540 ili 1000 o/min (navesti prilikom narudžbe)
- Prednji rotor „pick-up“ s neovisnom transmisijom pokretan hidrauličnim motorom (sa ventilom za regulaciju brzine uvlačenja granja)
- **Rotor OVERLAP – dvostruko spiralno preklapanje radnih tijela - čekića i kontračekića (rotor promjera : Ø40 cm)**
- Bočni klizači-sanjke za sprječavanje stvaranja nasjeda, podesivi po visini
- Rešetka – sito za ujednačeno usitnjavanje i kalibriranje mase
- **Ojačano kućište – plašt malčera kontra pločom** (čelik visoke čvrstoće otporan na habanje)
- Slobodno tekuća spojka u reduktoru malčera
- **Zubi s nosačima za sakupljanje polegnute mase granja - Slika 1**

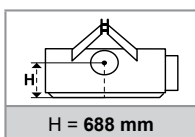

Slika 1



Slika 2



Rotor OVERLAP

MODEL	Radna širina	Ukupna širina	Broj čekića	*Broj zubi	Potrebna snaga	Težina stroja	Cijena € + PDV
	cm	cm	kom	kom	KS	kg	€
TCK							
TCK 1000	100	124	12	6	60 – 100	450	7.160,00
TCK 1300	130	154	16	8	70 – 120	650	7.790,00
TCK 1500	150	170	18	8	80 – 120	750	8.340,00
TCK 1800	180	200	22	10	90 – 120	850	8.960,00
TCK 2100	210	230	26	12	90 – 120	950	9.730,00

DODATNA OPREMA

Kotači gumeni, zadnji, pokretljivi s nosačima i regulacijom visine - Slika 2	510,00
Kardanska osovina T50 0710 ENC12 112 (za modele do TCK 1000; TCK 1300; TCK 1500)	120,00
Kardanska osovina T80 0710 ENC12 112 (za modele TCK 1800; TCK 2100)	190,00

Cijena dodatne opreme važeća je samo uz narudžbu stroja



reverzibilni malčeri sa duplim uvlačnim rotorom

modeli TLK i TLK PRO

NOVO
U PONUDI



namjena i princip rada

Za usitnjavanje ostataka (granja, šiblja i drugih biljnih ostataka) do debljine 8 cm nakon rezidbe u voćnjacima, maslinicima, šumama, parkovima i dr. Prednji udvojeni rotori pridižu sa zemlje i uvlače granje (biljne ostatke i dr.) u unutrašnju komoru za usitnjavanje. Drugi rotor sa radnim tijelima - čekićima usitnjava masu i polaže na zemlju.

standardna oprema

- Univerzalni priključak na prednji i zadnji dio traktora u 3 točke I^o i II^o kategorije
- Reduktor za 540 ili 1000 o/min (navesti prilikom narudžbe)
- Prednji udvojeni rotori „pick-up“ s neovisnom transmisijom, pokretani hidrauličnim motorom (sa regulacijom brzine uvlačenja granja)
- **Rotor OVERLAP – dvostruko spiralno preklapanje radnih tijela - čekića i kontračekića (rotor promjera : Ø52 cm)**
- Dupla slobodno tekuća spojka u reduktoru malčera
- Ojačano kućište – plašt malčera sa dvostrukim limom otpornim na habanje - **HARDOX**
- Bočni klizači-sanjke - fiksni
- Čelični stražnji kotači kod oba modela- fiksni - Slika 1
- Zubi s nosačima za sakupljanje polegnute mase granja - Slika 2



MODEL TLK



Rotor OVERLAP

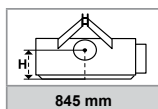

845 mm



MODEL TLK - PRO

NOVO
U PONUDI



Slika 1



Slika 2



Slika 3



Rotor OVERLAP

MODEL	Radna širina	Ukupna širina	Broj čekića TLK	Broj čekića TLK PRO	Potrebna snaga	Težina stroja	Cijena € + PDV
	cm	cm	kom	kom	KS	kg	€
TLK / TLK - PRO							
TLK 1300	130	161	64		70 - 100	810	11.760,00
TLK 1550	155	185	76		80 - 110	1050	12.700,00
TLK 1800	180	210	90		100 - 140	1150	13.650,00
TLK - PRO 1300	130	161		32	70 - 100	880	13.190,00
TLK - PRO 1550	155	185		38	80 - 110	1120	14.130,00
TLK - PRO 1800	180	210		48	100 - 140	1220	15.070,00
TLK - PRO 2000	200	235		52	120 - 150	1390	15.990,00

DODATNA OPREMA

Zubi s nosačima za sakupljanje polegnute mase granja - Slika 2 - komplet po modelu malčera	CIJENA NA UPIT
Kotači gumeni, zadnji, pokretljivi s nosačima i regulacijom visine - Slika 3	880,00
Dodatni priključak u 3 točke	500,00
Kardanska osovina T50 0710 ENC12 112 (za modele TLK / TLK-PRO 1300, TLK / TLK - PRO 1500)	120,00
Kardanska osovina T80 0710 ENC12 112 (za modele TLK / TLK - PRO 1800; TLK / TLK - PRO 2000)	190,00

Cijena dodatne opreme važeća je samo uz narudžbu stroja



reverzibilni malčeri sa duplim uvlačnim rotorom

modeli TMK i TMK PRO **novi**
U PONUDI

MAX. DEBLJINA MALČERANA
10cm



namjena i princip rada

Za usitnjavanje ostataka (granja, šiblja i drugih biljnih ostataka) do debljine 10 cm nakon rezidbe u voćnjacima, maslinicima, šumama, parkovima i dr. Prednji udvojeni rotori pridižu sa zemlje i uvlače granje (biljne ostatke i dr.) u unutrašnju komoru za usitnjavanje. Drugi rotor sa radnim tijelima - čekićima usitnjava masu i polaže na zemlju.

standardna oprema

- Univerzalni priključak na prednji i zadnji dio traktora u 3 točke I^o i II^o kategorije
- Reduktor za 750 ili 1000 o/min (navesti prilikom narudžbe)
- Prednji udvojeni rotori „pick-up“ s neovisnom transmisijom, pokretani hidrauličnim motorom (sa regulacijom brzine uvlačenja granja)
- Dupla slobodno tekuća spojka u reduktoru malčera
- Rotor OVERLAP – dvostruko spiralno preklapanje radnih tijela - čekića i kontračekića (rotor promjera : Ø56 cm)
- Ojačano kućište – plašt malčera sa dvostrukim limom otpornim na habanje - **HARDOX**
- Bočni klizači-sanjke - fiksni
- Čelični stražnji kotači - fiksni- Slika 1



MODEL TMK



Rotor OVERLAP

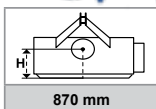

870 mm



MODEL TMK - PRO

novi
U PONUDI



Slika 1



Slika 2



Rotor OVERLAP

MODEL	Radna širina	Ukupna širina	Broj čekića TMK	Broj čekića TMK PRO	Potrebna snaga	Težina stroja	Cijena € + PDV
	cm	cm	kom	kom	KS	kg	€
TMK / TMK - PRO							
TMK 1550	130	191	70		80 - 140	1350	15.110,00
TMK 1800	180	216	82		90 - 140	1540	17.010,00
TMK 2100	210	244	96		100 - 150	1700	17.970,00
TMK - PRO 1550	155	191		36	80 - 110	1250	16.500,00
TMK - PRO 1800	180	216		42	100 - 140	1440	18.400,00
TMK - PRO 2100	210	244		48	120 - 150	1600	19.430,00

DODATNA OPREMA

Kotači fiksni, gumeni - Slika 2	500,00
Kardanska osovina T50 0710 ENC12 112 (za modele do TMK / TMK - PRO1500)	120,00
Kardanska osovina T80 0710 ENC12 112 (za modele TMK / TMK - PRO 1800; TMK - PRO 2100)	190,00

Cijena dodatne opreme važeća je samo uz narudžbu stroja



univerzalni stroj za bočno postavljanje priključaka model DSL

Dondi

KANALOKOPAČ, ČISTAČ BANKINA, MALČER I KOSILICA - za košnju trave uz ograde cesta

standardna oprema

- Univerzalni priključak na traktore u 3 točke II kategorije
- Reduktor za 540 - mogućnost priključka na zadnji ili prednji dio traktora (navesti prilikom narudžbe)
- Hidraulično podesivi teleskopski okvir za rad u bočnom položaju
- Mogućnost brze izmjene i priključivanja različitih radnih uređaja (kanalokopač, malčer, čistač bankina, kosilica za košnju trave uz ograde cesta)
- Priključni radni uređaji pripremljeni su za montažu na bilo koju hidrauličnu ruku (obratiti pažnju na potreban pritisak i protok ulja u hidrauličnoj instalaciji)
- Ulje u rezervoaru i hidrauličnoj instalaciji stroja
- Hladnjak za ulje s ventilatorom i termostatom
- Električne komande za upravljanje
- Kardanska osovina
- Potporno postolje



MODEL DSL

MODEL DSL bez priključaka	Minimalna potrebna snaga traktora KS	Ulje u hidrauličnoj instalaciji litara	Pritisak ulja u hidrauličnoj instalaciji bara	Protok ulja u hidrauličnoj instalaciji litara	Težina stroja bez priključnih uređaja kg	Cijena € + PDV
---------------------------	--------------------------------------	--	---	---	--	----------------

Hidraulično podesivi teleskopski okvir za rad u bočnom položaju - BEZ PRIKLJUČAKA

DSL	90	170	180	110	530	23.760,00
-----	----	-----	-----	-----	-----	-----------



MODEL DSL+35 B-I



MODEL 35 B-I

MODEL	Potrebna snaga KS	Radna brzina km/h	Maksimalna radna širina - cm	Težina samog stroja (bez DSL) kg	Cijena € + PDV
-------	-------------------	-------------------	------------------------------	----------------------------------	----------------

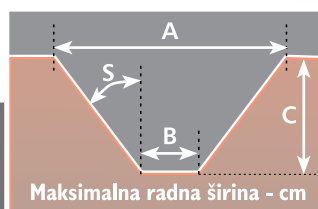

CJENIK PRIKLJUČAKA - Kanalokopač											
25B-I	90	0,8/1,2	30°	80	18	55	250	310	9.110,00		
35B-I			30°	90	18	65	250			350	9.310,00
			S	A	B	C	L				

L / Maksimalni otklon u stranu od središnje osi traktora

DODATNA OPREMA

Garnitura tungsten šiljaka za DSL-25B i DSL-35B	3.920,00
---	----------



univerzalni stroj za bočno postavljanje priključaka model DSL

Dondi

KANALOKOPAČ, ČISTAČ BANKINA, MALČER I KOSILICA - za košnju trave uz ograde cesta

MODEL T 130



MODEL DSL+T 130



MODEL DSL+D 80



MODEL D 80



MODEL S 70



MODEL DSL+S 70



MODEL	Potrebna snaga KS	Radna brzina km/h	Radna širina cm	*Maksimalni otklon u stranu cm	Težina samog stroja (bez DSL) kg	Cijena € + PDV
CJENIK PRIKLJUČAKA - Malčer						
T 130	70 - 80	2,5/3	130	330	260	6.650,00
CJENIK PRIKLJUČAKA - Kosilica						
D 80	70 - 80	2,5/3	80	330	150	4.190,00
CJENIK PRIKLJUČAKA - Čistač bankina						
S 70	70 - 80	2,5/3	70	270	260	5.250,00

*maksimalni otklon u stranu od središnje osi traktora



šumarski malčeri modeli ZANON TM



MAX. DEBLJINA MALČERNA
20 cm

standardna oprema

- Priključak na traktore u 3 točke - II^o kategorija
- Reduktor za 540 o/min (ili 1000 o/min specificirati prilikom narudžbe)
- Slobodno tekuća spojka u reduktoru malčera - zaštita od preopterećenja
- **Rotor promjera Ø45 cm s čekićima** - Slika 1
- Kontra- čekići unutar plašta malčera
- **Ojačano kućište – plašt malčera kontra pločom** (čelik visoke čvrstoće otporan na habanje) **HARDOX**
- Bočni klizači - sanjke podesive po visini
- Zaštitni luk malčera - mehanički
- Zadnji pokrov s hidrauličnim podizačem - cilindrom za lakši rad i veću propusnost mase
- Duple lančane zavjese za zaštitu od izbacivanja materijala
- Kardanska osovina

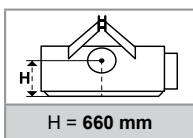

Slika 1

MODEL	Radna širina cm	Ukupna širina cm	Broj čekića kom	Broj remenja kom	Potrebna snaga KS	Težina stroja kg	Cijena € + PDV €
TM							
TM 1200	120	150	20	5	50-80	865	11.770,00
TM 1400	140	170	24	5	80-100	1115	12.300,00
TM 1600	160	192	28	5	80-100	1170	12.630,00
TM 1800	180	212	32	6	80-130	1230	13.350,00
TM 2000	200	234	36	6	80-130	1270	13.760,00
TM 2250	225	254	40	6	100-130	1330	14.690,00

DODATNA OPREMA

Nadoplata za postavljanje na prednju hidrauliku traktora

570,00

Cijena dodatne opreme važeća je samo uz narudžbu stroja



šumarski malčeri modeli ZANON TL

MAX. DEBLJINA MALČIRANJA
25cm



standardna oprema

- Priključak na traktore u 3 točke - II^o kategorija
- Reduktor za 540 o/min (ili 1000 o/min specificirati prilikom narudžbe)
- Slobodno tekuća spojka u reduktoru malčera - zaštita od preopterećenja
- **Rotor OVERLAP promjera Ø45 cm**-Slika 1
- **Fiksni radni organi sa umetcima od tvrdog metala - Widia** - univerzalni tip zuba za šumarstvo, ima širu podlogu, pogodan je za teške uvjete rada i otporan je na udarce i trošenje. Prikladan je i za terene s prisustvom kamenja sitnije granulacije + **radni organi WRF** montiraju se bočno na rotoru (lijevo i desno), služe kao čistači bočnih stranica malčera, dodatno ojačani na bočnoj strani zuba
- Kontra- čekići unutar plašta malčera
- **Ojačano kućište – plašt malčera kontra pločom** (čelik visoke čvrstoće otporan na habanje) **HARDOX**
- Bočni klizači - sanjke podesive po visini
- Zaštitni luk malčera - mehanički
- Zadnji pokrov s hidrauličnim podizačem - cilindrom za lakši rad i veću propusnost mase
- Duple lančane zavjese za zaštitu od izbacivanja materijala
- Kardanska osovina

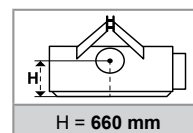

Slika 1 Rotor OVERLAP

MODEL	Radna širina	Ukupna širina	Broj radnih organa W	Broj radnih organa WRF	Broj remenja	Potrebna snaga	Težina stroja	Cijena € + PDV
	cm	cm	kom	kom	kom	KS	kg	€
TL								
TL 1200	120	150	28	1 + 1	5	50-80	892	13.850,00
TL 1400	140	170	34	1 + 1	5	80-100	1036	14.500,00
TL 1600	160	192	46	1 + 1	5	80-100	1122	14.930,00
TL 1800	180	212	46	1 + 1	6	80-130	1212	15.550,00
TL 2000	200	234	58	1 + 1	6	80-130	1324	16.880,00
TL 2250	225	254	58	1 + 1	6	100-130	1369	17.560,00

DODATNA OPREMA

Nadoplata za postavljanje na prednju hidrauliku traktora

570,00

Cijena dodatne opreme važeća je samo uz narudžbu stroja



šumarski malčeri modeli ZANON TF/DT *Special*



MAX. DEBLJINA MALČERNA
40cm

standardna oprema

- Priključak na traktore u 3 točke - II° i III° kategorija
- Reduktor za 1000 o/min
- **Dvojna transmisija- pogon rotora na obje strane**
- **Rotor promjera Ø52 cm** - Slika 1
- Čekići (RM99)
- **Trostruki kontra noževi**
- **Ojačano kućište – plašt malčera kontra pločom** (čelik visoke čvrstoće otporan na habanje) **HARDOX**
- Bočni klizači - sanjke podesivi po visini
- Zaštitni luk malčera - hidraulički podesivi po visini - Slika 2
- Zadnji pokrov s hidrauličnim podizačima - cilindrima za lakši rad i veću propusnost mase – Slika 3
- Zaštitna lančana zavjesica
- Kardanska osovina



Slika 1



Slika 2



Slika 3

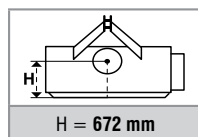

MODEL	Radna širina	Ukupna širina	Broj čekića	Broj remenja	Potrebna snaga	Težina stroja	Cijena € + PDV
	cm	cm	kom	kom	KS	kg	€
TF/DT							
TF/DT 2100	210	250	37	5+5	130-200	2680*	26.140,00
TF/DT 2500	250	292	45		160-200	2880*	28.200,00

DODATNA OPREMA

Šiljci za sakupljanje mase – slika 1 (set od 6 komada)

480,00

* Težina stroja sa zaštitnim lukom

Cijena dodatne opreme važeća je samo uz narudžbu stroja



šumarski malčeri modeli ZANON TN/DT *Special*



MAX. DEBLJINA MALČERANJA
40cm

standardna oprema

- Priključak na traktore u 3 točke - II^o i III^o kategorija
- Reduktor za 1000 o/min
- **Dvojna transmisija- pogon rotora na obje strane**
- **Rotor OVERLAP** promjera Ø52 cm - Slika 1
- **Fiksni radni organi sa umetcima od tvrdog metala - Widia** - univerzalni tip zuba za šumarstvo, ima širu podlogu, pogodan je za teške uvjete rada i otporan je na udarce i trošenje. Prikladan je i za terene s prisustvom kamenja
- **radni organi WRF** montiraju se bočno na rotoru (lijevo i desno), služe kao čistači bočnih stranica malčera, dodatno ojačani na bočnoj strani zuba
- **Trostruki kontra noževi**
- **Ojačano kućište – plašt malčera kontra pločom** (čelik visoke čvrstoće otporan na habanje) **HARDOX**
- Bočni klizači - sanjke podesivi po visini
- Zaštitni luk malčera - hidraulički podesivi po visini - Slika 2
- Zadnji pokrov s hidrauličnim podizačima - cilindrima za lakši rad i veću propusnost mase – Slika 3
- Zaštitna lančana zavjesica
- Kardanska osovina

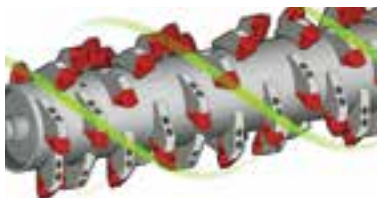

Slika 1 Rotor OVERLAP

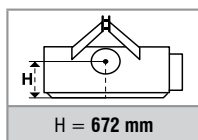

Slika 2



Slika 3



MODEL	Radna širina	Ukupna širina	Broj radnih organa W	Broj radnih organa WRF	Broj remenja	Potrebna snaga	Težina stroja	Cijena € + PDV
	cm	cm	kom	kom	kom	KS	kg	€
TN/DT								
TN/DT 2100	210	250	58	1+1	5+5	130-200	2582*	29.200,00
TN/DT 2500	250	292	70	1+1		160-200	2773*	31.200,00

DODATNA OPREMA

Šiljci za sakupljanje mase – slika 1 (set od 6 komada)	480,00
--	--------

* Težina stroja sa zaštitnim lukom

Cijena dodatne opreme važeća je samo uz narudžbu stroja



freze za panjeve FAE modeli SCH/GT



MAX. DUBINA RADA
(DROBLJENJA PANJEVA)
50-60cm

standardna oprema

- Remenski bočni prijenos za modele SCH/SS 55 DT
- Bočni prijenos zupčanicima za modele SCH/GT 65 i 75
- Dvojna transmisija - pogon rotora na obje strane (za modele SCH/SS 55 DT, SCH/GT 65 DT, SCH/GT 75 DT)
- Kardanska osovina s limitatorom
- Hidraulični bočni pomak (osim modela SCH/GT 75 DT)

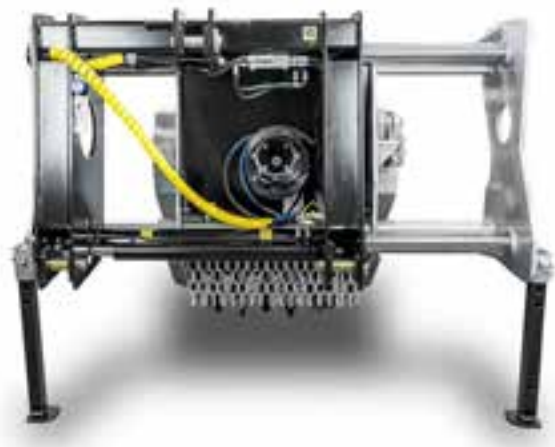

MODEL	Broj radnih organa	Radna dubina	Radna širina	Ukupna širina	Potrebna snaga	Težina stroja	Cijena € + PDV
	A/3+MH						
	kom	cm	cm	cm	KS	kg	€
SCH							
SCH/SS 55 DT	34 + 4	50	63	180	160 – 280	2700	47.860,00
SCH/GT 65 DT	28 + 4	60	73	180	180 – 300	2900	59.100,00
SCH/GT 75 DT	34 + 4	60	81	198	200 – 350	3690	64.400,00

DODATNA OPREMA

Hidraulični topling (za modele SCH DT)

1.500,00

RADNI ORGANI

Model (zub) A/3 montira se na velikim malčerima. Idealni za primjenu u šumarstvu. Oštar rub prikladan je za visoke performanse na drvetu i u mljevenju panjeva zbog manje apsorpcije snage. Nije prikladan za terene s prisustvom kamenja.

Model (zub) MH služe kao čistači bočnih stranica malčera, dodatno ojačani na bočnoj strani zuba
Cijena dodatne opreme važeća je samo uz narudžbu stroja



A/3



MH



šumarski malčeri FAE modeli PATRIZIO

MAX. DEBLJINA MALČERANA
15cm



Malčeri za traktore snage **50-100 KS** za malčiranje ostataka nakon rezidbe, grmlja, granja s maksimalnim promjerom od $\varnothing 15$ cm. Karakterizira ih rotor **Bite Limiter** s fiksnim radnim organima - noževima s oštricom i posebnim čeličnim prstenovima raspoređenih na rotoru koji djeluju kao graničnici dubine djelovanja alata, smanjujući pritom potrebnu snagu traktora.

standardna oprema

- Priključak na traktore I^oII^o kategorije
- Reduktor za 540 o/min ili 1000 o/min sa slobodno tekućom spojnicom (navesti prilikom narudžbe)
- **Kardan sa limitatorskom sklopkom**
- Remenski bočni prijenos
- Zadnji pokrov s hidrauličnim podizačem – cilindrom
- Bočni klizači – sanjke podesivi po visini
- Termički obrađeni kontranoževi (češalj) unutar plašta malčera
- Zaštitni lanci



MODEL	Broj radnih organa	Radna širina	Ukupna širina	Potrebna snaga min/max	Težina stroja	Cijena € + PDV
	MINI BL					
PATRIZIO						
PATRIZIO 150	28	148	174	50 - 100	780	14.940,00
PATRIZIO 175	32	172	198		880	15.900,00
PATRIZIO 200	36	196	222		980	18.100,00

DODATNA OPREMA

	Cijena € + PDV	
Hidraulični topling 50 x 30 x 280 cat. 2	480,00	Zaštitni luk malčera - okvir za obaranje drveća PATRIZIO 175 (mehanički)
Zaštitni luk malčera - okvir za obaranje drveća PATRIZIO 150 (mehanički)	1.170,00	Zaštitni luk malčera - okvir za obaranje drveća PATRIZIO 200 (mehanički)
		Nadopлата za radne organe model C/3
		CIJENA NA UPIT

Cijena dodatne opreme važeća je samo uz narudžbu stroja.
Minimalna količina narudžbe rezervnih radnih organa je 10 kom.



MINI BL



C/3

RADNI ORGANI

Model (nož) MINI BL idealni za primjenu u šumarstvu. Oštar rub prikladan je za visoke performanse na drvetu i u mljevenju panjeva zbog manje apsorpcije snage. Nije prikladan za terene s prisustvom kamenja.

Model (nož) C/3 Slični su modelima B/3. Zbog svoje ojačane rezne površine od karbida otporniji je na udarce i habanje.



šumarski malčeri FAE

modeli UML/DT

MAX. DEBLJINA MALČERNA
25cm



standardna oprema

- Priključak na traktore II^o kategorije
- Reduktor za 1000 o/min sa slobodno tekućom spojnicom
- Kardanska osovina s limitatorom
- Dvojna transmisija - pogon rotora na obje strane
- Zadnji pokrov s hidrauličnim podizačima – cilindrima
- Bočni klizači – sanjke podesivi po visini – par
- Zaštitna lančana zavjesica
- Kontranoževi



MODEL	Broj radnih organa	Radna širina	Ukupna širina	Potrebna snaga min/max	Težina stroja	Cijena € + PDV
	C/3 + C/3/SS					
	kom	cm	cm	KS	kg	€
UML/DT						
UML/DT 200	42 + 2	206	234	80 – 130	1500	25.660,00
UML/DT 225	46 + 2	233	258	90 – 130	1600	26.240,00

DODATNA OPREMA

	Cijena € + PDV
Nadoplatu za radne organe model NOŽ BL + C/3/SS za UML/DT 200 (42+2 kom)	2.660,00
Nadoplatu za radne organe model NOŽ BL + C/3/SS za UML/DT 225 (46+2 kom)	2.920,00
Nadoplatu za radne organe model I + C/3/SS za UML/DT 200 (58+2 kom)	2.050,00
Nadoplatu za radne organe model I + C/3/SS za UML/DT 225 (66+2 kom)	2.660,00
Zaštitni luk malčera – mehanički (model UML/DT 200)	1.410,00
Zaštitni luk malčera – mehanički (model UML/DT 225)	1.480,00
Zaštitni luk malčera – hidraulični (model UML/DT 200)	2.920,00
Zaštitni luk malčera – hidraulični (model UML/DT 225)	3.080,00
Hidraulična topling poluga 65 x 35 x 280 - 2 kategorija	520,00
Bočni klizači – sanjke sa kljunastim prednjim dijelom za lakšu prodiranje (penetraciju) u zemlju (nekoliko centimetara)	340,00

Cijena dodatne opreme važeća je samo uz narudžbu stroja. Minimalna količina narudžbe rezervnih radnih organa je 10 kom.

RADNI ORGANI

Model (zub) "C/3" postavlja se u serijskoj opremi na gotovo sve FAE malčere, to je univerzalni tip zuba za šumarstvo, ima širu podlogu, pogodan je za teške uvjete rada i otporan je na udarce i trošenje. Prikladan je i za terene s prisustvom kamenja sitnije granulacije. Završni rezultat neće biti jednako dobar kao kod užih linija zuba model "I" ili modela "NOŽ BL".

Model (zub) "C/3/SS" – montiraju se bočno na rotoru (lijevo i desno), služe kao čistači bočnih stranica malčera, dodatno ojačani na bočnoj strani zuba.

Model (zub) "I" alternativa modelu C/3. Idealan je za primjenu u šumarstvu gdje se traži sitnije usitnjavanje drveta. Nije prikladan za terene s prisustvom kamenja.

Model (zub) "K/3" alternativa modelu I, ima veći umetak volframovog karbida, pa se preporučuje za primjenu u teškim uvjetima.

Model (nož) "BL" alternativa modelu C/3. Idealan je za usitnjavanje grmlja i vlaknastog granja. Nije prikladan za terene s prisustvom kamenja.

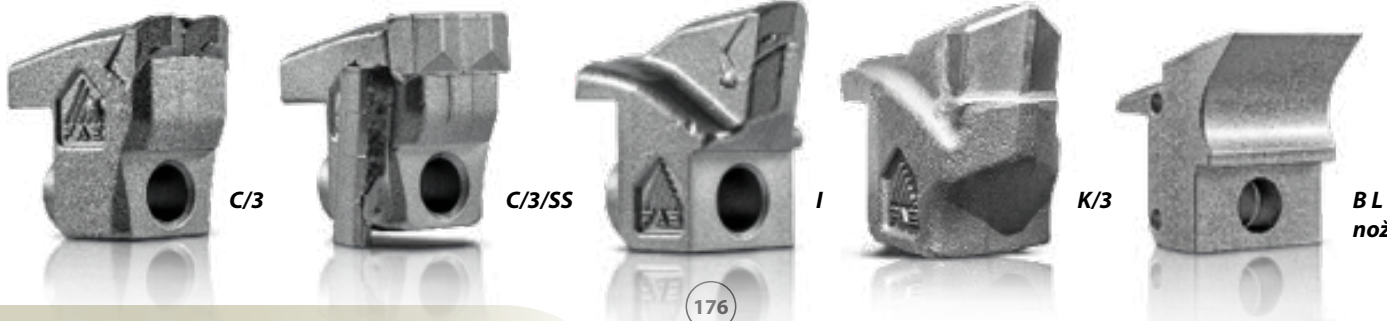



šumarski malčeri FAE

modeli UML/S/DT



standardna oprema

- Priključak na traktore II^o i III^o kategorije
- Reduktor za 1000 o/min sa slobodno tekućom spojnicom
- Kardanska osovina s limitatorom
- Dvojna transmisija- pogon rotora na obje strane
- Zadnji pokrov s hidrauličnim podizačima – cilindrima
- Hidraulička crijeva integrirana u okvir
- Bočni klizači – sanjke podesivi po visini – par
- Unutrašnji ojačani plašt malčera od čeličnog lima otpornog na habanje
- Zaštitna lančana zavjesica
- Kontranoževi
- Centralni sistem podmazivanja



MODEL	Broj radnih organa	Radna širina	Ukupna širina	Potrebna snaga min/max	Težina stroja	Cijena € + PDV
	C/3 + C/3/SS					
	kom	cm	cm	KS	kg	€
UML/S/DT						
UML/S/DT 200	42 + 2	207	243	130-190	1690	33.520,00
UML/S/DT 225	48 + 4	231	267	130-190	1825	34.400,00

DODATNA OPREMA

	Cijena € + PDV	
Nadoplatna za radne organe model I + C/3/SS za UML/S/DT 200 (60+2 kom)	2.530,00	Zaštitni luk malčera - hidraulični okvir za obaranje drveća L/S/HY - 225
Nadoplatna za radne organe model I + C/3/SS za UML/S/DT 225 (66+2 kom)	2.720,00	Noževi / zubi ripera na zaštitnom luku za dodatno sakupljanje granja i šiblja (set od 3 komada)
Zaštitni luk malčera - mehanički okvir za obaranje drveća L/S-200	2.030,00	Hidraulični topling 70 x 40 x 280 kat. I i II
Zaštitni luk malčera - mehanički okvir za obaranje drveća L/S-225	2.100,00	Sistem za regulaciju uravnavanja između kardana i reduktora TIP "Z" + HIDRAULIČNI TOPLING
Zaštitni luk malčera - hidraulični okvir za obaranje drveća L/S/HY - 200	3.570,00	Sistem za regulaciju uravnavanja između kardana i reduktora tip "W"
		Bočni klizači – sanjke sa kljunastim prednjim dijelom za lakšu prodiranje (penetraciju) u zemlju (nekoliko centimetara)

Cijena dodatne opreme važeća je samo uz narudžbu stroja. Minimalna količina narudžbe radnih organa je 10 kom.

RADNI ORGANI

Model (zub) "C/3" postavlja se u serijskoj opremi na gotovo sve FAE malčere, to je univerzalni tip zuba za šumarstvo, ima širu podlogu, pogodan je za teške uvjete rada i otporan je na udarce i trošenje. Prikladan je i za terene s prisustvom kamenja sitnije granulacije. Završni rezultat neće biti jednako dobar kao kod užih linija zuba model "I" ili modela "NOŽ BL".

Model (zub) "C/3/SS" – montiraju se bočno na rotoru (lijevo i desno), služe kao čistači bočnih

stranica malčera, dodatno ojačani na bočnoj strani zuba.

Model (zub) "I" alternativa modelu C/3. Idealan je za primjenu u šumarstvu gdje se traži sitnije usitnjavanje drveta. Nije prikladan za terene s prisustvom kamenja.

Model (nož) "BL" alternativa modelu C/3. Idealan je za usitnjavanje grmlja i vlaknastog granja. Nije prikladan za terene s prisustvom kamenja.



C/3

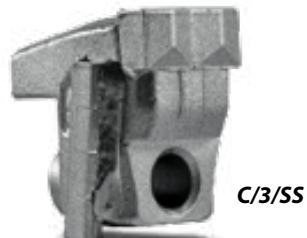

C/3/SS



I

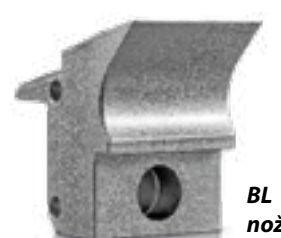

BL nož



šumarski malčeri FAE

modeli UMM/DT

MAX. DEBLJINA MALČERANA
30cm



standardna oprema

- Priključak na traktore II^o III^o kategorije
- **Reduktor za 1000 o/min** sa slobodno tekućom spojnicom
- **Kardan sa limitatorskom sklopkom**
- Dvojna transmisija na obje strane rotora-remenski prijenos XPB
- Bočni kardani bez limitatorske sklopke
- Sistem za regulaciju uravnavanja između kardana i reduktora **tip "Z"** (pomaže u održavanju ispravnog radnog kuta između priključnih vratila)
- **Hidraulični topling**
- Zadnji pokrov s hidrauličnim podizačima – cilindrima
- Bočni klizači – sanjke podesivi po visini; izmjenjive unutarnje zaštitne ploče (PRO) - otporne na habanje
- Izmjenjivi termički obrađeni kontranoževi (češalj) unutar plašta malčera u dva reda
- Centralni sistem za podmazivanje
- Hidraulične cijevi integrirane u okvir



MODEL	Broj radnih organa	Radna širina	Ukupna širina	Potrebna snaga min/max	Težina stroja	Cijena € + PDV
	C/3 + C/3/SS					
UMM/DT						
UMM/DT 200	42 + 2	207	246	160 - 240	2230	40.660,00
UMM/DT 225	46 + 2	231	270	170 - 240	2480	42.190,00
UMM/DT 250	52 + 2	255	294	180 - 240	2550	43.720,00

DODATNA OPREMA

	Cijena € + PDV	
Nadoplatu za radne organe model I + C/3/SS za UMM/DT 200 (58+2 kom)	3.170,00	Hidraulični okvir za obaranje drveća M/HY-225
Nadoplatu za radne organe model I + C/3/SS za UMM/DT 225 (66+2 kom)	4.060,00	Hidraulični okvir za obaranje drveća M/HY-250
Nadoplatu za radne organe model I + C/3/SS za UMM/DT 250 (74+2 kom)	4.190,00	Noževi / zubi ripera na zaštitnom luku za dodatno sakupljanje granja i šiblja (set od 3 komada)
Mehanički okvir za obaranje drveća M-200	2.680,00	Sistem za regulaciju uravnavanja između kardana i reduktora tip "W"
Mehanički okvir za obaranje drveća M-225	2.800,00	Bočni klizači – sanjke sa kljunastim prednjim dijelom za lakšu prodiranje (penetraciju) u zemlju (nekoliko centimetara)
Mehanički okvir za obaranje drveća M-250	2.930,00	
Hidraulični okvir za obaranje drveća M/HY-200	4.860,00	

Cijena dodatne opreme važeća je samo uz narudžbu stroja. Minimalna količina narudžbe radnih organa je 10 kom.

RADNI ORGANI

Model (zub) "C/3" postavlja se u serijskoj opremi na gotovo sve FAE malčere, to je univerzalni tip zuba za šumarstvo, ima širu podlogu, pogodan je za teške uvjete rada i otporan je na udarce i trošenje. Prikladan je i za terene s prisustvom kamenja sitnije granulacije. Završni rezultat neće biti jednako dobar kao kod užih linija zuba model "I" ili modela "NOŽ BL".

Model (zub) "C/3/SS" – montiraju se bočno na rotoru (lijevo i desno), služe kao čistači bočnih stranica malčera, dodatno ojačani na bočnoj strani zuba.

Model (zub) "I" alternativa modelu C/3. Idealan je za primjenu u šumarstvu gdje se traži sitnije usitnjavanje drveta. Nije prikladan za terene s prisustvom kamenja.



C/3



C/3/SS



I



šumarski malčeri FAE

modeli UMM/S i UMM/S/HP



standardna oprema

- Priključak na traktore II^o i III^o kategorije
- **Reduktor za 1000 o/min** sa slobodno tekućom spojnicom
- **Kardan sa limitatorskom sklopkom**
- Dvojna transmisija na obje strane rotora-remenski prijenos Poly -V L Kevlar
- Bočni kardani bez limitatorske sklopke
- Sistem za regulaciju uravnavanja između kardana i reduktora **tip "Z"** (pomaže u održavanju ispravnog radnog kuta između priključnih vratila)
- **Hidraulični topling**
- Zadnji pokrov s hidrauličnim podizačima – cilindrima
- Bočni klizači – sanjke podesivi po visini; izmjenjive unutarnje zaštitne ploče (PRO) - otporne na habanje
- Izmjenjivi termički obrađeni kontranoževi (češalj) unutar plašta malčera u tri reda
- Centralni sistem za podmazivanje
- Hidraulične cijevi integrirane u okvir
- Zaštita cilindra
- Dupli zaštitni lanci



MODEL	Broj radnih organa	Radna širina	Ukupna širina	Potrebna snaga min/max	Težina stroja	Cijena € + PDV
	C/3 + C/3/SS					
	kom	cm	cm	KS	kg	€
UMM						
UMM/S 200	44 + 2	206	249	180 – 280	2940	53.860,00
UMM/S 225	50 + 2	230	273	190 – 280	3070	56.560,00
UMM/S 250	56 + 2	254	297	200 – 280	3210	58.940,00
UMM/S/HP 200	44 + 2	206	249	180 – 350	2980	57.640,00
UMM/S/HP 225	50 + 2	230	273	190 – 350	3310	59.980,00
UMM/S/HP 250	56 + 2	254	297	200 – 350	3450	62.300,00

DODATNA OPREMA

	Cijena € + PDV	
Nadoplatna za radne organe model B/3 + C/3/SS za UMM 200 (72+2 kom)	1.520,00	Noževi / zubi riper na zaštitnom luku za dodatno sakupljanje granja i šiblja (set od 3 komada)
Nadoplatna za radne organe model B/3 + C/3/SS za UMM 225 (80+2 kom)	1.520,00	Sistem za regulaciju uravnavanja između kardana i reduktora tip "W" - UMM/S
Nadoplatna za radne organe model B/3 + C/3/SS za UMM 250 (92+2 kom)	1.980,00	Sistem za regulaciju uravnavanja između kardana i reduktora tip "W" - UMM/S/HP
Mehanički okvir za obaranje drveća M-200	3.000,00	Bočni klizači – sanjke sa kljunastim prednjim dijelom za lakšu prodiranje (penetraciju) u zemlju (nekoliko centimetara)
Mehanički okvir za obaranje drveća M-225	3.070,00	
Mehanički okvir za obaranje drveća M-250	3.130,00	
Hidraulični okvir za obaranje drveća M/S/HY-200	6.490,00	
Hidraulični okvir za obaranje drveća M/S/HY-225	6.570,00	
Hidraulični okvir za obaranje drveća M/S/HY-250	6.620,00	

Cijena dodatne opreme važeća je samo uz narudžbu stroja. Minimalna količina narudžbe radnih organa je 10 kom.



RADNI ORGANI

Model (zub) "C/3" postavlja se u serijskoj opremi na gotovo sve FAE malčere, to je univerzalni tip zuba za šumarstvo, ima širu podlogu, pogodan je za teške uvjete rada i otporan je na udarce i trošenje. Prikladan je i za terene s prisustvom kamenja sitnije granulacije. Završni rezultat neće biti jednako dobar kao kod užih linija zuba model "1" ili modela "NOŽ C/3".

Model (zub) "C/3/SS" – montiraju se bočno na rotoru (lijevo i desno), služe kao čistači bočnih stranica malčera, dodatno ojačani na bočnoj strani zuba.

Model (zub) "B/3" alternativa modelu C/3. Idealan je za primjenu u šumarstvu gdje se traži sitnije usitnjavanje drveta. Nije prikladan za terene s prisustvom kamenja.



šumarski malčeri FAE

modeli SSL



standardna oprema

- Priključak na traktore II^a III^a kategorije
- Reduktor za 1000 o/min sa slobodno tekućom spojnicom
- Zadnji pokrov s hidrauličnim podizačima – cilindrima
- Termički obrađeni kontranoževi (češalj) unutar plašta malčera
- Kardan sa limitatorskom sklopkom
- Bočni kardani s limitatorom okretnog momenta (SSL/DT)
- Bočni prijenos zupčanicima
- Dvojna transmisija – samo kod modela SSL/DT
- Unutarnja bočna zaštita
- Zaštita cilindara
- Zaštitni lanci

MAX. DEBLJINA MALČIRANJA
(DROBLJENJA PANJEVA)
30cm



MODEL	Broj radnih organa	Radna širina	Ukupna širina	Potrebna snaga min/max	Težina stroja	Cijena € + PDV
	B/3 + C/3/SS					
	kom	cm	cm	KS	kg	€
SSL						
SSL/ST 150	54 + 4	160	192	100 – 160	2080	35.480,00
SSL/ST 175	66 + 4	184	216	110 – 160	2260	39.080,00
SSL/DT 200	74 + 4	208	240	120 – 220	2620	51.160,00
SSL/DT 225	82 + 4	232	264	130 – 220	2810	53.880,00
SSL/DT 250	96 + 4	256	288	140 – 220	2990	56.560,00

DODATNA OPREMA

	Cijena € + PDV
Hidraulični topling 65 x 35 x 280 cat. 2 (za modele SSL/ST)	520,00
Hidraulični topling 80 x 40 x 280 cat. 3 q.a. (za modele SSL/DT)	1.230,00
Zadnji valjak za izravnavanje terena s hidrauličnom regulacijom dubine obrade SSL 150	5.640,00
Zadnji valjak za izravnavanje terena s hidrauličnom regulacijom dubine obrade SSL 175	6.110,00
Zadnji valjak za izravnavanje terena s hidrauličnom regulacijom dubine obrade SSL 200	6.580,00
Zadnji valjak za izravnavanje terena s hidrauličnom regulacijom dubine obrade SSL 225	7.050,00
Zadnji valjak za izravnavanje terena s hidrauličnom regulacijom dubine obrade SSL 250	7.510,00
Dupli diskovi na prednjem dijelu stroja za lakše prodiranje u tlo	1.020,00
Nadoplata za radne organe model B/3/HD + C/3/SS	CIJENA NA UPIT
Nadoplata za radne organe model G/3/HD + C/3/SS	CIJENA NA UPIT

Cijena dodatne opreme važeća je samo uz narudžbu stroja.
Minimalna količina narudžbe radnih organa je 10 kom.

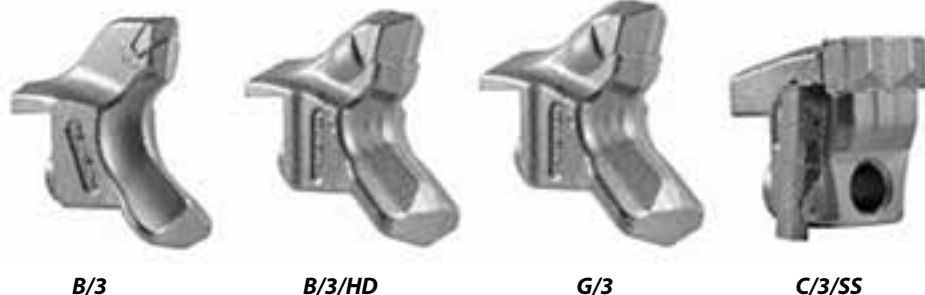

RADNI ORGANI

Model (zub) B/3 montira se na malčerima srednje veličine i rotorima manjeg promjera. Idealni za primjenu u šumarstvu. Oštar rub prikladan je za visoke performanse na drvetu i u mljevenju panjeva zbog manje apsorpcije snage. Nije prikladan za terene s prisustvom kamenja.

Model (zub) B/3/HD Slični su modelima B/3. Zbog svoje dvostruke rezne površine od karbida otporniji je na udarce i habanje. Može se koristiti ograničeno u terenima sa prisustvom kamenja, ali NE upotrebljava se kao alat za drobljenje kamenja.

Model (zub) G/3 idealan za višenamjenske operacije (drvo, panjevi, tereni s prisustvom kamenja), preporučuje se za vrlo zahtjevne primjene poput drobljenja panjeva, kamenja i stijena.

Model (zub) C/3/SS montiraju se bočno na rotoru (lijevo i desno), služe kao čistači bočnih stranica malčera, dodatno ojačani na bočnoj strani zuba.



šumarski malčeri FAE

modeli SSL SPEED

MAX. DEBLJINA MALČIRANJA
(DROBLJENJA PANJEVA)
30cm



standardna oprema

- Priključak na traktore II^o III^o kategorije
- **Reduktor za 1000 o/min** sa slobodno tekućom spojnicom
- **Kardan sa limitatorskom sklopkom**
- Bočni kardani s limitatorom okretnog momenta (SSL/DT)
- DT dvojna transmisija – bočni prijenos zupčanicima samo kod modela SSL/DT
- Zadnji pokrov s hidrauličnim podizačima – cilindrima
- Termički obrađeni kontranoževi (češalji) unutar plašta malčera
- Unutarnja bočna zaštita
- Zaštita cilindra
- Zaštitni lanci



MODEL	Broj radnih organa	Radna širina	Ukupna širina	Potrebna snaga min/max	Težina stroja	Cijena € + PDV
	B/3 + C/3/SS					
	kom	cm	cm	KS	kg	€
SSL SPEED						
SSL/ST SPEED 150	44 + 4	160	192	110 – 160	2000	38.370,00
SSL/ST SPEED 175	50 + 4	184	216	110 – 160	2160	41.960,00
SSL/DT SPEED 200	58 + 4	208	240	120 – 220	2600	55.480,00
SSL/DT SPEED 225	66 + 4	232	264	130 – 220	2810	58.200,00
SSL/DT SPEED 250	74 + 4	256	288	140 – 220	3030	60.920,00

DODATNA OPREMA

	Cijena € + PDV		Cijena € + PDV
Hidraulični topling 65 x 35 x 280 cat. 2 (za modele SSL/ST)	520,00	Zaštitni luk malčera - okvir za obaranje drveća SSL 150 (isporučuje se samo uz zadnji valjak)	1.630,00
Hidraulični topling 80 x 40 x 280 cat. 3 q.a. (za modele SSL/DT)	1.230,00	Zaštitni luk malčera - okvir za obaranje drveća SSL 175 (isporučuje se samo uz zadnji valjak)	1.830,00
Zadnji valjak za izravnavanje terena s hidrauličnom regulacijom dubine obrade SSL 150	5.640,00	Zaštitni luk malčera - okvir za obaranje drveća SSL 200 (isporučuje se samo uz zadnji valjak)	2.000,00
Zadnji valjak za izravnavanje terena s hidrauličnom regulacijom dubine obrade SSL 175	6.110,00	Zaštitni luk malčera - okvir za obaranje drveća SSL 225 (isporučuje se samo uz zadnji valjak)	2.170,00
Zadnji valjak za izravnavanje terena s hidrauličnom regulacijom dubine obrade SSL 200	6.580,00	Zaštitni luk malčera - okvir za obaranje drveća SSL 250 (isporučuje se samo uz zadnji valjak)	2.350,00
Zadnji valjak za izravnavanje terena s hidrauličnom regulacijom dubine obrade SSL 225	7.050,00	Nadopлата za radne organe model B/3/HD + C/3/SS	CIJENA NA UPIT
Zadnji valjak za izravnavanje terena s hidrauličnom regulacijom dubine obrade SSL 250	7.510,00	Nadopлата za radne organe model G/3/HD + C/3/SS	CIJENA NA UPIT

Cijena dodatne opreme važeća je samo uz narudžbu stroja.
Minimalna količina narudžbe radnih organa je 10 kom.

RADNI ORGANI

Model (zub) B/3 montira se na malčerima srednje veličine i rotorima manjeg promjera. Idealni za primjenu u šumarstvu. Oštar rub prikladan je za visoke performanse na drvetu i u mljevenju panjeva zbog manje apsorpcije snage. Nije prikladan za terene s prisustvom kamenja.

Model (zub) B/3/HD Slični su modelima B/3. Zbog svoje dvostruke rezne površine od karbida otporniji je na udarce i habanje. Može se koristiti ograničeno u terenima sa prisustvom kamenja, ali NE upotrebljava se kao alat za drobljenje kamena.

Model (zub) G/3 idealan za višenamjenske operacije (drvo, panjevi, tereni s prisustvom kamenja), preporučuje se za vrlo zahtjevne primjene poput drobljenja panjeva, kamenja i stijena.

Model (zub) C/3/SS montiraju se bočno na rotoru (lijevo i desno), služe kao čistači bočnih stranica malčera, dodatno ojačani na bočnoj strani zuba.



B/3



B/3/HD



G/3



C/3/SS



šumarski malčeri FAE

modeli SSM i SSM/HP

DUBINA OBRADE
40cm



standardna oprema

- Priključak na traktore II^o III^o kategorije;
- **Reduktor za 1000 o/min** sa slobodno tekućom spojnicom • **Kardanska osovina sa limitatorom** • Bočni kardani s limitatorom okretnog momenta • Dvojna transmisija – bočni prijenos zupčanicima • Sistem za regulaciju uravnavanja između kardana i reduktora **tip "Z"** (pomaže u održavanju ispravnog radnog kuta između priključnih vratila) • **Hidraulični topling** • Zadnji pokrov s hidrauličnim podizačima – cilindrima
- Bočni klizači – sanjke podesivi po visini • Podesivi Hardox® protu-noževi
- Izmenjivi termički obrađeni kontranoževi (češalj) unutar plašta malčera • Centralni sistem za podmazivanje • Hidraulične cijevi integrirane u okvir • Zaštita cilindra • Zaštitni lanci

MAX. DEBLINA MALČIRANJA
(ODROBLJENJA PANJEVA)
50cm



MODEL	Broj radnih organa	Radna širina	Ukupna širina	Potrebna snaga min/max	Težina stroja	Cijena € + PDV
	A/3 + MH					
	kom	cm	cm	KS	kg	€
SSM - SSM/HP						
SSM 200	76 + 4	208	241	170 – 250	3150	73.200,00
SSM 225	88 + 4	232	265	170 – 250	3400	76.200,00
SSM 250	102 + 4	256	289	170 – 250	3650	79.300,00
SSM/HP 200	76 + 4	208	241	170 – 300	3200	74.960,00
SSM/HP 225	88 + 4	232	265	170 – 300	3450	77.940,00
SSM/HP 250	102 + 4	256	289	170 – 300	3700	81.060,00

DODATNA OPREMA

	Cijena € + PDV	
Nadoplatna za radne organe model A/3/HD + MH za SSM 200 (76+4 kom)	2.490,00	Zadnji valjak za izravnavanje i stabilizaciju terena s hidrauličnom regulacijom dubine obrade SSM-200 Ø508 mm (za vrlo vlažno tlo)
Nadoplatna za radne organe model A/3/HD + MH za SSM 225 (88+4 kom)	2.880,00	Zadnji valjak za izravnavanje i stabilizaciju terena s hidrauličnom regulacijom dubine obrade SSM-225 Ø508 mm (za vrlo vlažno tlo)
Nadoplatna za radne organe model A/3/HD + MH za SSM 250 (102+4 kom)	3.340,00	Zadnji valjak za izravnavanje i stabilizaciju terena s hidrauličnom regulacijom dubine obrade SSM-250 Ø508 mm (za vrlo vlažno tlo)
Nadoplatna za radne organe model F/3 + MH za SSM 200 (76+4 kom)	5.610,00	Daska za izravnavanje terena SSH 200
Nadoplatna za radne organe model F/3 + MH za SSM 225 (88+4 kom)	6.500,00	Daska za izravnavanje terena SSH 225
Nadoplatna za radne organe model F/3 + MH za SSM 250 (102+4 kom)	7.530,00	Daska za izravnavanje terena SSH 250
Zadnji valjak za izravnavanje i stabilizaciju terena s hidrauličnom regulacijom dubine obrade SSM-200 Ø335 mm	6.900,00	Sistem za regulaciju uravnavanja između kardana i reduktora tip "W"
Zadnji valjak za izravnavanje i stabilizaciju terena s hidrauličnom regulacijom dubine obrade SSM-225 Ø335 mm	7.050,00	Rešetka za regulaciju veličine usitnjenog materijala SSM 200
Zadnji valjak za izravnavanje i stabilizaciju terena s hidrauličnom regulacijom dubine obrade SSM-250 Ø335 mm	7.200,00	Rešetka za regulaciju veličine usitnjenog materijala SSM 225
		Rešetka za regulaciju veličine usitnjenog materijala SSM 250

Cijena dodatne opreme važeća je samo uz narudžbu stroja.
Minimalna količina narudžbe radnih organa je 10 kom.

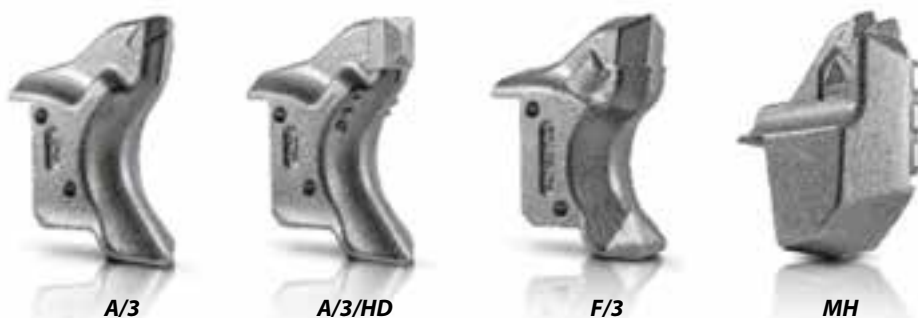

RADNI ORGANI

Model (zub) A/3 montira se na velikim malčerima. Idealni za primjenu u šumarstvu. Oštar rub prikladan je za visoke performanse na drvetu i u mljevenju panjeva zbog manje apsorpcije snage. Nije prikladan za terene s prisustvom kamenja.

Model (zub) A/3/HD Slični su modelima A/3. Zbog svoje dvostruke rezne površine od karbida otporniji je na udarce i habanje. Nije prikladan za terene s prisustvom kamenja.

Model (zub) F/3 Namijenjeni su za rad u ekstremnim uvjetima, za drobljenje panjeva iznad i u tlu. Zbog posebnog oblika rezne površine od karbida otporniji su na udarce i habanje od klasičnih A/3/HD alata. Prikladni su i za terene s prisustvom kamenja sitnije granulacije.

Model (zub) MH služe kao čistači bočnih stranica malčera, dodatno ojačani na bočnoj strani zuba.



šumarski malčeri FAE

modeli SSH i SSH/HP

MAX. DEBLJINA MALČIRANJA
(DROBLJENJA PANJEVA)

70cm



DUBINA OBRADE

50cm



standardna oprema

- Priključak na traktore II^o i III^o kategorije
- Reduktor za 1000 o/min sa slobodno tekućom spojnicom
- Kardan sa limitatorskom sklopkom
- Bočni kardani s limitatorom okretnog momenta
- Dvojna transmisija – bočni prijenos zupčanicima
- Ojačani prijenos transmisije za traktore od 360 do 500 KS (modeli SSH/HP)
- Bočne transmisije sa sustavom za hlađenje ulja (SSH/HP)
- Reduktor sa sustavom za hlađenje ulja (SSH/HP)
- Sistem za regulaciju uravnavanja između kardana i reduktora tip "Z" (pomaže u održavanju ispravnog radnog kuta između priključnih vratila) – modeli 200, 225 i 250 cm
- Hidraulični topling
- Zadnji pokrov s hidrauličnim podizačima – cilindrima
- Bočni klizači – sanjke
- Zamjenjive unutarnje zaštitne ploče u Hardoxu®
- Podesivi Hardox® protu-noževi
- Izmjenjivi termički obrađeni kontranoževi (češalj) unutar plašta malčera
- Centralni sistem za podmazivanje
- Hidraulične cijevi integrirane u okvir
- Zaštitni lanci

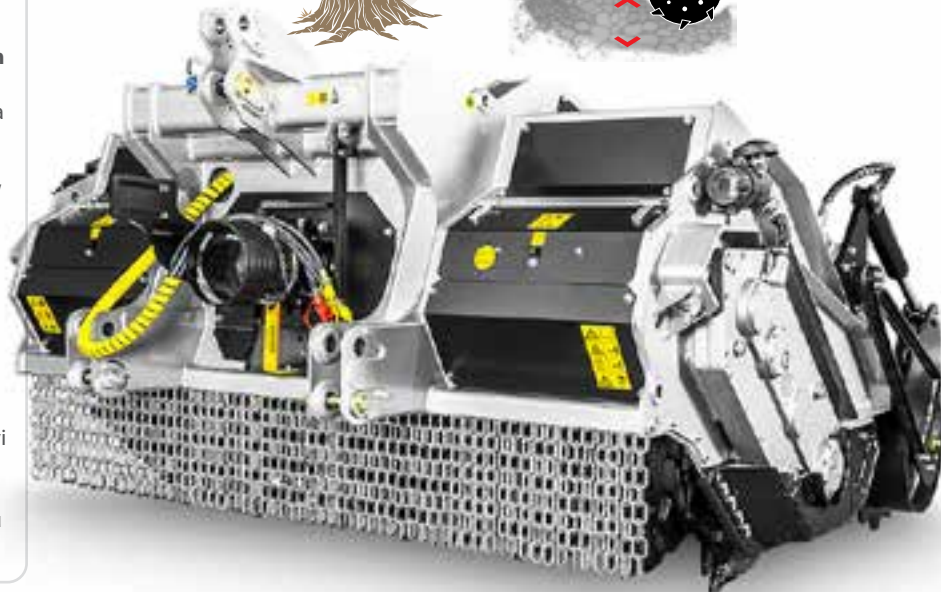

MODEL	Broj radnih organa	Radna širina	Ukupna širina	Potrebna snaga min/max	Težina stroja	Cijena € + PDV
	A/3 + MH					
	kom	cm	cm	KS	kg	€
SSH - SSH/HP						
SSH 150	58 + 4	160	198	160 – 280	3690	77.240,00
SSH 175	66 + 4	184	222	180 – 280	3920	83.400,00
SSH 200	78 + 4	208	247	200 – 400	4850	90.400,00
SSH 225	88 + 4	232	271	220 – 400	5200	93.120,00
SSH 250	98 + 4	256	295	240 – 400	5640	95.800,00
SSH/HP 225	88 + 4	232	271	360 – 500	5310	103.350,00
SSH/HP 250	98 + 4	256	295	360 – 500	5680	105.800,00

DODATNA OPREMA

	Cijena € + PDV		Cijena € + PDV
Zadnji valjak za izravnavanje i stabilizaciju terena s hidrauličnom regulacijom dubine obrade SSH-150 Ø508	6.690,00	Daska za izravnavanje terena SSH 200	1.180,00
Zadnji valjak za izravnavanje i stabilizaciju terena s hidrauličnom regulacijom dubine obrade SSH-175 Ø508	7.020,00	Daska za izravnavanje terena SSH 225	1.260,00
Zadnji valjak za izravnavanje i stabilizaciju terena s hidrauličnom regulacijom dubine obrade SSH-200 Ø508	8.080,00	Daska za izravnavanje terena SSH 250	1.350,00
Zadnji valjak za izravnavanje i stabilizaciju terena s hidrauličnom regulacijom dubine obrade SSH-225 Ø508 mm	8.260,00	Sistem za regulaciju uravnavanja između kardana i reduktora tip "W" modeli SSH	1.480,00
Zadnji valjak za izravnavanje i stabilizaciju terena s hidrauličnom regulacijom dubine obrade SSH-250 Ø508 mm	8.450,00	Sistem za regulaciju uravnavanja između kardana i reduktora tip "W" modeli SSH/HP	2.700,00
Daska za izravnavanje terena SSH 150	1.050,00	Rešetka za regulaciju veličine usitnjenog materijala SSM 200	2.030,00
Daska za izravnavanje terena SSH 175	1.120,00	Rešetka za regulaciju veličine usitnjenog materijala SSM 225	2.280,00
		Rešetka za regulaciju veličine usitnjenog materijala SSM 250	2.540,00
		Nadopлата za radne organe model A/3/HD + MH ili F/3 + MH	CIJENA NA UPIT

Cijena dodatne opreme važeća je samo uz narudžbu stroja.
Minimalna količina narudžbe radnih organa je 10 kom.

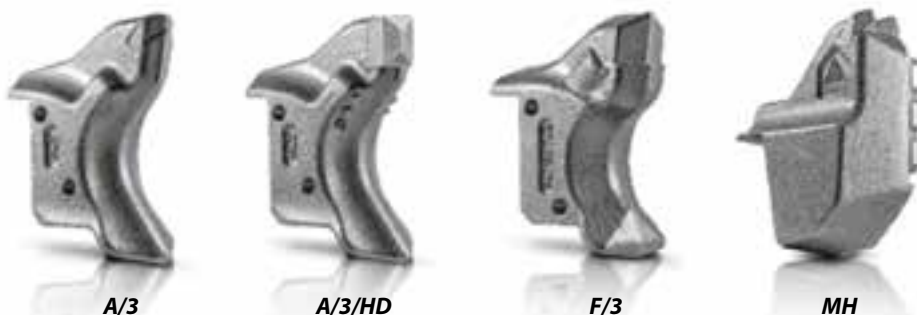

A/3

A/3/HD

F/3

MH

RADNI ORGANI

Model (zub) A/3 montira se na velikim malčerima. Idealni za primjenu u šumarstvu. Oštar rub prikladan je za visoke performanse na drvetu i u mljevenju panjeva zbog manje apsorpcije snage. Nije prikladan za terene s prisustvom kamenja.

Model (zub) A/3/HD Slični su modelima A/3. Zbog svoje dvostruke rezne površine od karbida otporniji je na udarce i habanje. Nije prikladan za terene s prisustvom kamenja.

Model (zub) F/3 Namijenjeni su za rad u ekstremnim uvjetima, za drobljenje panjeva iznad i u tlu. Zbog posebnog oblika rezne površine od karbida otporniji su na udarce i habanje od klasičnih A/3/HD alata. Prikladni su i za terene s prisustvom kamenja sitnije granulacije.

Model (zub) MH služe kao čistači bočnih stranica malčera, dodatno ojačani na bočnoj strani zuba.



šumarski traktorski malčera / sitnilica freza modeli SFM



standardna oprema

- Priključak na traktore II^o III^o kategorije • Reduktor za 1000 o/min sa slobodno tekućom spojnicom • Kardan sa limitatorskom sklopkom • Bočni kardani s limitatorom okretnog momenta • Dvojna transmisija – bočni prijenos zupčanicima • **Bočne transmisije sa sustavom za hlađenje ulja** • Sistem za regulaciju uravnavanja između kardana i reduktora tip "Z" (pomaže u održavanju ispravnog radnog kuta između priključnih vratila) • Hidraulični topling • Zadnji pokrov s hidrauličnim podizačima – cilindrima • Bočni klizači – sanjke • Zamjenjive unutarnje zaštitne ploče u Hardoxu® • Podesivi Hardox® protu-noževi • Izmjenjivi termički obrađeni kontranoževi (češalj) unutar plašta malčera • Centralni sistem za podmazivanje • Hidraulične cijevi integrirane u okvir • Zaštitni lanci



MODEL SFM 250

MODEL	Broj radnih organa	Radna širina	Ukupna širina	Potrebna snaga min/max	Težina stroja	Cijena € + PDV
	F/3 + STC3/FP					
	kom	cm	cm	KS	kg	€
SFL/SFM						
SFM 200	50+ 6	207	239	160 – 300	3750	76.840,00
SFM 225	58 + 6	231	263	170 – 300	4050	80.020,00
SFM 250	62 + 6	255	287	180 – 300	4350	83.280,00

DODATNA OPREMA

	Cijena € + PDV	
Zaštitni hidraulični luk malčera za obaranje drveća SFM/HY 200	6.490,00	Zadnji valjak za izravnavanje i stabilizaciju terena s hidrauličnom regulacijom dubine obrade SFM-250 Ø508
Zaštitni hidraulični luk malčera za obaranje drveća SFM/HY 225	6.570,00	Daska za izravnavanje terena SFM 200
Zaštitni hidraulični luk malčera za obaranje drveća SFM/HY 250	6.620,00	Daska za izravnavanje terena SFM 225
Zadnji valjak za izravnavanje i stabilizaciju terena s hidrauličnom regulacijom dubine obrade SFM-200 Ø355 mm	6.250,00	Daska za izravnavanje terena SFM 250
Zadnji valjak za izravnavanje i stabilizaciju terena s hidrauličnom regulacijom dubine obrade SFM-225 Ø355 mm	6.570,00	Rešetka za regulaciju veličine usitnjenog materijala SFM 200
Zadnji valjak za izravnavanje i stabilizaciju terena s hidrauličnom regulacijom dubine obrade SFM-250 Ø355 mm	6.930,00	Rešetka za regulaciju veličine usitnjenog materijala SFM 225
Zadnji valjak za izravnavanje i stabilizaciju terena s hidrauličnom regulacijom dubine obrade SFM-200 Ø508	7.880,00	Rešetka za regulaciju veličine usitnjenog materijala SFM 250
Zadnji valjak za izravnavanje i stabilizaciju terena s hidrauličnom regulacijom dubine obrade SFM-225 Ø508	8.190,00	Hidraulični topling 100 x 60 x 280 cat. 3 – 4 q.a. (nadoplata)
		Hidraulične skije za cestu SFM (neprijemljivo uz ostalu dodatnu opremu)
		"HIGH SPEED" transmisija
		CIJENA NA UPIT

Cijena dodatne opreme važeća je samo uz narudžbu stroja.
Minimalna količina narudžbe radnih organa je 10 kom.



F/3



STC3/FP

RADNI ORGANI

Model (zub) F/3 Namijenjeni su za rad u ekstremnim uvjetima, za drobljenje panjeva iznad i u tlu. Zbog posebnog oblika rezne površine od karbida otporniji su na udarce i habanje od klasičnih A/3/HD alata. Prikladni su i za terene s prisustvom kamenja sitnije granulacije.
Radni organ (zub) STC3/FP s dvostrukim vrhovima od volfram karbida)



šumarski traktorski malčer / sitnilica freza modeli SFH i SFH/HP



standardna oprema

- Priključak na traktore II^o III^o kategorije
- Reduktor za 1000 o/min sa slobodno tekućom spojnicom
- Kardanska osovina
- Bočni kardani sa tarnom spojkom
- Dvojna transmisija – bočni prijenos zupčanicima
- Reduktor sa sustavom hlađenja (modeli SFH/HP)
- Bočne transmisije sa sustavom za hlađenje ulja
- Sistem za regulaciju uravnavanja između kardana i reduktora tip "Z" (pomaže u održavanju ispravnog radnog kuta između priključnih vratila)
- Hidraulični topling
- Zadnji pokrov s hidrauličnim podizačima – cilindrima
- Bočni klizači – sanjke
- Zamjenjive unutarnje zaštitne ploče
- Podesivi Hardox[®] protu-noževi
- Izmjenjivi termički obrađeni kontranoževi (češalj) unutar plašta malčera u tri reda
- Centralni sistem za podmazivanje
- Hidraulične cijevi integrirane u okvir
- Zaštitni lanci



MODEL SFH/HP 250

MODEL	Broj radnih organa	Radna širina	Ukupna širina	Potrebna snaga min/max	Težina stroja	Cijena € + PDV
	G/3 + STC3/FP + STC/FP					
	kom	cm	cm	KS	kg	€
SFH						
SFH 225	60+6+4	232	271	300 – 400	6210	102.150,00
SFH 250	66+6+4	256	295	300 – 400	6500	104.100,00
SFH/HP 225	60+6+4	232	271	360 – 500	6210	106.050,00
SFH/HP 250	66+6+4	256	295	360 – 500	6500	108.550,00

DODATNA OPREMA

	Cijena € + PDV
Zadnji valjak za izravnavanje i stabilizaciju terena s hidrauličnom regulacijom dubine obrade SFH-225 Ø508	8.500,00
Zadnji valjak za izravnavanje i stabilizaciju terena s hidrauličnom regulacijom dubine obrade SFH-250 Ø508	8.800,00
Rešetka za regulaciju veličine usitnjenog materijala SFH 225	2.360,00
Rešetka za regulaciju veličine usitnjenog materijala SFM 250	2.620,00
Sistem za regulaciju uravnavanja između kardana i reduktora tip "W" SFH/SFH/HP	1.470,00
Nadoplata za hidraulični topling 120 x 60 x 280 cat. 3-4 q.a.	770,00
Hidraulične skije za cestu i zadržavanje izlaznog materijala	7.280,00
"HIGH SPEED" transmisija	CIJENA NA UPIT

Cijena dodatne opreme važeća je samo uz narudžbu stroja.
Minimalna količina narudžbe radnih organa je 10 kom.



G/3

STC3/FP

STC/FP

RADNI ORGANI

Radni organ G/3 – postavlja se na rotorima na velikim frezama za kamen, idealan za višenamjenske operacije, preporučuje se za zahtjevne primjene kao što su drobljenje kamena i usitnjavanje stijena.

Radni organ STC3/FP (s dvostrukim vrhovima od volfram karbida) i **STC/FP** - s jednostrukim vrhovima od volfram karbida i dodatnim pločicama od volfram karbida pružaju dodatnu zaštitu i otpornost na udarce i habanje. Pogodni su za visoko abrazivne stijene, abrazivna okruženja i teške uvjete rada. Koriste se kao bočni strugači.



malčeri na hidrauličnoj ruci

FERRI

T-A



MODEL T320A



MODEL T250A

standardna oprema

- Hidraulična instalacija potpuno neovisna od hidr. instalacije traktora
- **Sistem FLOATING (samoniveliranje glave malčera u odnosu na teren)** - Slika 1
- Okretanje rotora malčera u jednu i u drugu stranu
- Ručke komandi za upravljanje povezane fleksibilnim cijevima- Slika 4
- Mehanička zaštita u slučaju nailaska na prepreku

- Hidraulično skupljanje kraka – ruke malčera u transportni položaj (DELTA BOX)
- Ulje u rezervoaru i hidrauličnoj instalaciji
- Spremnik ulja iz polypropylena – odvojen od okvira malčera koji prilikom rada izolira isti od bilo kakvih strukturalnih oštećenja - Slika 3
- Kružni presjek (profil) ruke malčera – (visoka torzijska otpornost) - Slika 2
- Kardanska osovina



Slika 1

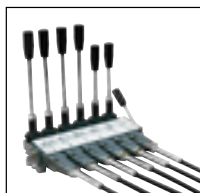

Slika 4



Slika 5



Slika 6

TME - radni organi zamjenjivi na istom rotoru



Y noževi gublji na alčici
Za travu, trsku, žbunje,
do debljine Ø2 cm
TME 60 - 32 kom
TME 80 - 40 kom



Slika 2



Slika 3

MODEL	Potrebna snaga traktora KS	Minimalna težina traktora kg	Minimalna širina traktora m
T250A s glavom TME 60 (60 cm)	20-35	700	1,00
T320A (T320AR) s glavom TME 80 (80 cm)	25-40	900	1,20

MODEL	Maksimalni otklon u stranu* m	Težina stroja kg	Broj noževa na rotoru kom	Ulje u hidr. instalaciji litara	Broj okretaja rotora o/min	Pt.o. traktora max	Zakretanje glave °
T250A	2,52	340	32	60	3200	540	190
T320A (T320AR)	3,22	370	40	60	3200	540	190

(*) Maksimalni otklon u stranu od središnje osi traktora do krajnje desne strane glave malčera

	MODEL MALČERA	Cijena € + PDV
CJENIK	T250A s glavom TME 60	10.660,00
	T320A s glavom TME 80	11.110,00
	*T320AR s glavom TME 80	11.420,00
DODATNA OPREMA	<i>*Izvedba T320AR namjenjena je za reverzibilne traktore</i>	
	Poteznice za ukrućenje stroja na traktor	190,00
	Priključak DELTA za pričvršćenje poteznica	230,00
	Hladnjak za ulje s ventilatorom i termostatom (standardna oprema sa opcijom ELECTRA FULL)	1.160,00
	ELECTRA Progressivne električne komande za upravljanje s JOYSTIC-om - slika 5	4.110,00
	ELECTRA FULL Progressivne električne komande za upravljanje s JOYSTIC-om i električnim upravljanjem rotora - slika 6	6.070,00
Cijena dodatne opreme važeća je samo uz narudžbu stroja		



malčeri na hidrauličnoj ruci

T 380D
CLASSIC

T 430D
CLASSIC

standardna oprema

- Hidraulična instalacija neovisna od hidraulike traktora
- Sistem Floating – samoniveliranje glave malčera u odnosu na teren - Slika 1
- Hidraulično skupljanje kraka – ruke malčera u transportni položaj (DELTA BOX)
- Kružni presjek (profil) ruke malčera – (visoka torzijska otpornost) - Slika 2
- Lijewane komponente hidraulične ruke malčera
- Mehanička zaštita od loma malčera
- Reverzibilni rotor – okretanje rotora glave malčera u jednu i drugu stranu
- Spremnik ulja iz polypropylena – odvojen od okvira malčera koji prilikom rada izolira isti od bilo kakvih strukturalnih opterećenja - Slika 3
- Stražnji valjak glave malčera podesiv po visini
- Ručke komandi za upravljanje povezane fleksibilnim cijevima - Slika 5
- Kardanska osovina

! Model T430DR namijenjen je za REVERZIBILNE traktore

FERRI



Slika 1



Slika 2



Slika 3

MODEL	Maksimalni otklon u stranu* m	Težina stroja kg	Ulje u hidr. instalaciji litara	Broj okretaja rotora o/min	Pt.o. traktora max	Zakretanje glave °
T 380D CLASSIC	3,84	490	70	3.000	540	190 °
T 430D CLASSIC	4,33	495				
T 430DR CLASSIC	4,33	495				

(*) Maksimalni otklon u stranu od središnje osi traktora do krajnje desne strane glave malčera

MODEL	Potrebna snaga traktora KS	Minimalna težina traktora kg	Minimalna širina traktora m
T 380D CLASSIC	40-60	1700	1,50
T 430D CLASSIC	50-70	2000	1,70
T 430DR CLASSIC	50-70	2000	1,70



Slika 4



Slika 5

TID 100 – RADNI ORGANI ZAMJENJIVI NA ISTOM ROTORU

	Y i ravni noževi Za travu, trsku, žbunje, do debljine Ø3 cm 36 Y + 18 ravnih kom		Y noževi gibljivi na alčici. Za travu, trsku, žbunje do debljine Ø2 cm, 36 kom		Čekići na alčici. Za travu, trsku, žbunje, granje, do debljine Ø 2 cm, 18 kom
---	---	---	---	---	--



Slika 6



Slika 7

	MODEL MALČERA	Cijena € + PDV
CJENIK	T 380D CLASSIC s glavom TID 100 (100 cm)	11.950,00
	T 430D CLASSIC s glavom TID 100 (100 cm)	12.450,00
	T 430DR CLASSIC s glavom TID 100 (100 cm)	12.970,00
DODATNA OPREMA	Poteznice za ukrućenje stroja na traktor	190,00
	Priključak DELTA za pričvršćivanje poteznica	220,00
	Hladnjak ulja sa ventilatorom i termostatom (standardna oprema sa opcijom ELECTRA FULL)- Slika 4	1.130,00
	ELECTRA – električne komande za upravljanje s Joystick-om - Slika 6	3.960,00
	ELECTRA FULL Progresivne električne komande za upravljanje s JOYSTIC-om i električnim upravljanjem rotora - slika 7	5.950,00

Cijena dodatne opreme važeća je samo uz narudžbu stroja



malčeri na hidrauličnoj ruci

T470P T530P

CLASSIC CLASSIC

FERRI

standardna oprema

- Hidraulična instalacija neovisna od hidraulike traktora
- Sistem Floating – samoniveliranje glave malčera u odnosu na teren - Slika 1
- Hidraulično skupljanje kraka – ruke malčera u transportni položaj (DELTA BOX)
- Hidraulično zakretanje kraka – ruke malčera unazad za 102°
- SAB - sistem za zaštitu od prevrtanja
- Hidraulični sigurnosni ventil maksimalnog pritiska (zaštita o preopterećenja kod nailaska na prepreku)
- Okretanje rotora malčera u jednu i drugu stranu
- Spremnik ulja iz polypropylena – odvojen od okvira malčera koji prilikom rada izolira isti od bilo kakvih strukturalnih opterećenja
- Stražnji valjak glave malčera podesiv po visini
- Ručke komandi za upravljanje povezane fleksibilnim cijevima - Slika 3
- Kardanska osovina



Slika 1



Slika 2



Slika 3



Slika 4





Slika 5

MODEL	Maksimalni otklon u stranu* m	Težina stroja kg	Ulje u hidr. instalaciji litara	Broj okretaja rotora o/min	Pt.o. traktora max	Zakretanje glave °	Potrebna snaga traktora KS	Minimalna težina traktora kg	Minimalna širina traktora m
T 470P CLASSIC	4,65	640	120	3.100	540	190	50-80	2500	1,90
T 530P CLASSIC	5,30	655					60-80		

(*) Maksimalni otklon u stranu od središnje osi traktora do krajnje desne strane glave malčera

TID 100 – RADNI ORGANI ZAMJENLJIVI NA ISTOM ROTORU

	Y i ravni noževi gibljivi na alčici. Za travu, trsku, žbunje, do debljine Ø3 cm 36 Y + 18 ravnih kom		Y noževi gibljivi na alčici. Za travu, trsku, žbunje do debljine Ø2 cm, 36 kom		Čekići na alčici. Za travu, trsku, žbunje, granje, do debljine Ø 2 cm, 18 kom
---	--	---	---	---	---

	MODEL MALČERA	Cijena € + PDV
CJENIK	T 470P Smart s glavom TID 100	14.880,00
	T 530P Smart s glavom TID 100	15.810,00
DODATNA OPREMA	Poteznice za ukrućenje stroja na traktor	190,00
	Priključak DELTA za pričvršćivanje poteznica	360,00
	Hladnjak ulja sa ventilatorom i termostatom (standardna oprema sa opcijom ELECTRA FULL)- Slika 2	1.310,00
	ELECTRA – električne komande za upravljanje s Joystick-om - Slika 4	4.360,00
	ELECTRA FULL Progresivne električne komande za upravljanje s JOYSTIC- om i električnim upravljanjem rotora - slika 5	6.590,00
	FLOATING VERTIKALE- vertikalni prigušivač (ublažavanje udaraca radi neravnina na terenu)	300,00
	Oprema za signalizaciju u prometu	780,00

Cijena dodatne opreme važeća je samo uz narudžbu stroja



malčeri na hidrauličnoj ruci



TM

CLASSIC



standardna oprema

- Hidraulična instalacija potpuno neovisna od hidr. instalacije traktora
- Sistem FLOATING (samoniveliranje glave malčera u odnosu na teren) - slika 1
- Okretanje rotora malčera u jednu i u drugu stranu
- Rotor OVERLAP – dvostruko spiralno preklapanje radnih tijela (noževa ili čekića) na rotoru glave malčera
- Ručke komandi za upravljanje povezane fleksibilnim cijevima
- Mehanička zaštita u slučaju nailaska na prepreku
- Prednja i zadnja zaštita glave malčera gumenim i metalnim zavjesicama
- Ulje u rezervoaru i hidrauličnoj instalaciji
- Kardanska osovina





Slika 1

MODEL	Potrebna snaga traktora KS	Minimalna težina traktora kg	Minimalna širina traktora m
TM 46 CLASSIC	50-70	2500	1,80
TM 56 CLASSIC	60-80	2800	1,80

MODEL	Maksimalni otklon u stranu* m	Težina stroja kg	Ulje u hydr. instalaciji litara	Broj okretaja rotora o/min	Pt.o. traktora max	Zakretanje glave °
TM 46 CLASSIC	4,56	742	125	3.100	540	190
TM 56 CLASSIC	5,48	752				

(*) Maksimalni otklon u stranu od središnje osi traktora do krajnje desne strane glave malčera

TI 100 – radni organi zamjenjivi na istom rotoru

	Y noževi gibljivi Za biljne ostatke, travu, trsku, žbunje do debljine Ø 3 cm 36 kom		Čekići, model T Za biljne ostatke, travu, trsku, žbunje, granje do debljine Ø 4 cm 18 kom
---	--	---	--



Slika 2



Slika 3

	MODEL MALČERA	Cijena € + PDV
CJENIK	TM 46 CLASSIC s glavom TI 100	15.070,00
	TM 56 CLASSIC s glavom TI 100	15.730,00
DODATNA OPREMA	Poteznice za ukrućenje stroja na traktor	190,00
	Priključak DELTA za pričvršćenje poteznica	360,00
	Hladnjak za ulje s ventilatorom i termostatom (standardna oprema sa opcijom ELECTRA FULL)	1.310,00
	FLOATING VERTIKALE- vertikalni prigušivač (ublažavanje udaraca radi neravnina na terenu)	300,00
	ELECTRA Progresivne električne komande za upravljanje s JOYSTIC - om - slika 2	4.630,00
	ELECTRA FULL Progresivne električne komande za upravljanje s JOYSTIC- om i električnim upravljanjem rotora - slika 3	6.760,00

Cijena dodatne opreme važeća je samo uz narudžbu stroja



malčeri na hidrauličnoj ruci

FERRI**TP**

standardna oprema

- Hidraulična instalacija neovisna od hidraulike traktora
- Zakretanje glave malčera za 190°
- Hidraulično skupljanje kraka – ruke malčera u transportni položaj (DELTA BOX)
- TP Vision - pomak glave malčera unaprijed prema prednjem dijelu kabine traktora (1,5m)
- Sistem FLOATING-samoniveliranje glave malčera u odnosu na teren • Hidraulični sigurnosni ventili maksimalnog pritiska (zaštita od preopterećenja kod nailaska na prepreku)
- FLOATING VERTIKALE- vertikalni prigušivač - ublažavanje udaraca radi neravnina na terenu
- Okretanje rotora malčera u jednu i u drugu stranu
- Hidraulično zakretanje kraka - ruke malčera unazad za 115°
- Rotor OVERLAP – dvostruko spiralno preklapanje radnih tijela (noževa ili čekića) na rotoru glave malčera - slika 1
- Ulje u rezervoaru i hidrauličnoj instalaciji
- Ručke komandi za upravljanje povezane fleksibilnim cijevima
- Kardanska osovina



MODEL TP VISION



< 1,50 m >

**EG-Tronic Dual**

- SAB - Sistem za zaštitu od prevrtanja
- Prevencija od nesreća prema EC direktivama

Slika 2

MODEL	Maksimalni otklon u stranu* m	Težina stroja kg	Ulje u hydr. instalaciji litara	Broj okretaja rotora o/min	Pt.o. traktora max	Zakretanje glave °
TP490 - TI 100	4,82	865	137	3100	540	190°
TP610 - TI 100	5,82	915				
TP660 - TI 100	6,40	965				
TP460 Vision - TI 100	4,60	1066				

(*) Maksimalni otklon u stranu od središnje osi traktora do krajnje desne strane glave malčera

MODEL	Potrebna snaga traktora KS	Minimalna težina traktora kg	Minimalna širina traktora m
TP490 - TI 100	60 - 80	3000	2,00
TP610 - TI 100	70 - 90	3200	2,20
TP660 - TI 100	80 - 100	3200	2,30
TP460 Vision - TI 100	80 - 100	3200	2,30



Slika 1

Rotor 1 – TI 100 / TI 120 – radni organi zamjenljivi na istom rotoru

	Y noževi gibljivi Za travu, trsku, žbunje, do debljine Ø 3 cm 36 kom - TI 100 44 kom - TI 120		Čekići, model T. Za biljne ostatke, travu, trsku, žbunje, granje do debljine Ø 4 cm 18 kom za TI 100 22 kom - TI 120
--	---	--	--

Rotor 2 – TI 100 / TI 120 – radni organi zamjenljivi na istom rotoru

	Y noževi gibljivi na alčici. Za biljne ostatke, travu, trsku, žbunje, do debljine Ø 2 cm 48 kom za TI 100 60 kom - TI 120
--	--

	MODEL MALČERA	Cijena € + PDV
CJENIK	TP490 s glavom TI 100	18.980,00
	TP610 s glavom TI 100	19.680,00
	TP660 s glavom TI 100	19.960,00
	TP460 Vision s glavom TI 100	26.680,00
DODATNA OPREMA	Poteznice za ukrućenje stroja na traktor	230,00
	Priključak DELTA za pričvršćenje poteznica	360,00
	Klizna spojka za spajanje malčera na traktor	550,00
	Hladnjak ulja sa termostatom (u standardnoj opremi sa komandama EG-TRONIC)	1.940,00
	Glava TI 120 - širine 120 cm (nadoplata)	470,00
	EG-TRONIC; Elektro – hidraulične komande za upravljanje s JOYSTIC-om i sustavom kontrole (CAN BUS) - Slika 2	8.600,00
	Oprema za signalizaciju u prometu	870,00

Cijena dodatne opreme važeća je samo uz narudžbu stroja



malčeri na hidrauličnoj ruci



standardna oprema i karakteristike

- Hidraulična instalacija neovisna od hidraulike traktora
- TSI Vision - pomak glave malčera unaprijed prema prednjem dijelu kabine traktora (1,5m)
- **EV-TRONIC**; Elektro – hidraulične komande za upravljanje s JOYSTIC-om i sustavom kontrole (CAN BUS) - za model TSI 500 Vision
- **SAB** - Sistem za zaštitu od prevrtanja
- Prevencija od nesreća prema EC direktivama
- Sistem FLOATING - samoniveliranje glave malčera u odnosu na teren
- Vertikalni prigušivač (mehanički LFA), ovjesa 1. ruke pomoću akumulatora dušika
- HP mjenjač visokih performansi s visokim okretnim momentom
- Glava - plašt malčera napravljena od čelika visoke čvrstoće otpornog na habanje "DOMEX"
- Glava malčera model TNI 125 radne širine 125 cm s hidrauličkim motorom od lijevanog željeza
- Glava malčera model TNIC 125 radne širine 125 cm s hidrauličkim motorom + remenski prijenos (dodatna oprema)
- Sigurnosna zaštita rotacije ruke (PSS)
- Radni organi na rotoru malčera: ojačani rotirajući čekići model Wood za biljne ostatke, žbunje, granje do 6 cm debljine (18 komada)
- Reverzibilan rotor
- Aluminijski hladnjak za ulje s termostatom
- Ulje u rezervoaru i hidrauličnoj instalaciji
- Ručke komandi za upravljanje povezane fleksibilnim cijevima - osim modela TSI 500 Vision (EV-TRONIC u serijskoj opremi)
- Kardanska osovina



MODEL TSI VISION



MODEL	Potrebna snaga traktora KS	Minimalna težina traktora kg	Minimalna širina traktora m
TSI 500 Classic	80-100	3200	2,1
TSI 500 Vision	90-110	3500	2,3
TSI 600 Classic	90-110	3500	2,3

MODEL	Maksimalni otklon u stranu* m	Težina stroja kg	Ulje u hidr. instalaciji litara	Broj okretaja rotora o/min	Pt.o. traktora max	Zakretanje glave °
TSI 500 Classic	5	1190	130	2900	540	190
TSI 500 Vision	5	1230				235
TSI 600 Classic	6	1230				190



Slika 1

(*) Maksimalni otklon u stranu od središnje osi traktora do krajnje desne strane glave malčera

Rotor 1		Rotor 2		Rotor 3	
	Y noževi gibljivi Za travu, trsku, žbunje, do debljine Ø 3 cm 52 kom		Y noževi gibljivi na alčici Za travu, trsku, žbunje do debljine Ø 2 cm 60 kom		Čekići Za žunje, granje do debljine Ø 6 cm 18 kom

	MODEL MALČERA	Cijena € + PDV
CJENIK	TSI 500 CLASSIC S GLAVOM TNI 125	26.830,00
	TSI 500 VISION S GLAVOM TNI 125	36.350,00
	TSI 600 CLASSIC S GLAVOM TNI 125	27.750,00
DODATNA OPREMA	Poteznice za ukrućenje stroja na traktor	220,00
	Priključak DELTA za pričvršćivanje poteznica	350,00
	Klizna spoka za spajanje malčera na traktor	520,00
	Glava malčera TNIC 125 - širine 125cm (nadoplata)	2.080,00
	EV-TRONIC ; Elektro – hidraulične komande za upravljanje s JOYSTIC-om - za modele TSI 500 i TSI 600 Classic- Slika 1	6.940,00

Cijena dodatne opreme važeća je samo uz narudžbu stroja



malčeri na hidrauličnoj ruci



TXV ENERGY VISION

standardna oprema

- Hidraulična instalacija neovisna od hidraulike traktora
- Hladnjak za ulje s termostatom
- Hidraulično zakretanje kraka-ruke malčera unazad za 95° u transportni položaj iz kabine traktora
- Sistem FLOATING-samoniveliranje glave malčera u odnosu na teren - **Slika 1**
- Hidrauličnu sigurnost s uljnopneumatskim akumulatorom i vraćanjem ruke u radni položaj (SRA)
- Okretanje rotora malčera u jednu i u drugu stranu
- Glava - plašt malčera napravljena od čelika visoke čvrstoće otpornog na habanje "DOMEX"
- Glava malčera model TNI 125 radne širine 125 cm s hidrauličkim motorom od lijevanog željeza
- Pomak glave malčera unaprijed prema prednjem dijelu kabine traktora (2,48m)
- Ulje u rezervoaru i hidraul. instalaciji
- Ručke komandi za upravljanje povezane fleksibilnim cijevima - **Slika 2**
- Kardanska osovina



Slika 1



Slika 2



Slika 3

MODEL	Maksimalni otklon u stranu* m	Težina stroja kg	Ulje u hidr. instalaciji litara	Broj okretaja rotora o/min	Pt.o. traktora max	Zakretanje glave °
TXV 50 VISION	5,24	1250	210	3000	540	230°
TXV 60 VISION	6,25	1295	210			

(*) Maksimalni otklon u stranu od središnje osi traktora do krajnje desne strane glave malčera

MODEL	Potrebna snaga traktora KS	Minimalna težina traktora kg	Minimalna širina traktora m
TXV 50 VISION	80 - 100	3400	2,1
TXV 60 VISION	90 - 110	3600	2,3

Rotor 1		Rotor 2		Rotor 3	
	Y noževi gibljivi Za travu, trsku, žbunje, do debljine Ø 3 cm 52 kom		Y noževi gibljivi na alčici Za travu, trsku, žbunje do debljine Ø 2 cm 60 kom		Čekići Za žunje, granje do debljine Ø 6 cm 18 kom

	MODEL MALČERA	Cijena € + PDV
CJENIK	TXV 50 VISION S GLAVOM TNI 125	29.600,00
	TXV 60 VISION S GLAVOM TNI 125	30.700,00
DODATNA OPREMA	Klizna spojka za spajanje malčera na traktor + poteznice za kliznu spojku	870,00
	FLOATING VERTIKALE- vertikalni prigušivač - ublažavanje udara radi neravnina na terenu	450,00
	SC TRONIK - Elektro-hidraulične komande za upravljanje s JOYSTIC – om i sustavom kontrole (CAN BUS) - Slika 3	8.250,00

Cijena dodatne opreme važeća je samo uz narudžbu stroja



malčeri na hidrauličnoj ruci



TSP TSP

POWER ENERGY

standardna oprema i karakteristike

- Hidraulična instalacija neovisna od hidraulike traktora
- Hidraulično zakretanje karaka-ruke malčera unazad za 115° u transportni položaj iz kabine traktora
- **Hladnjak za ulje s termostatom**
- **Pomak glave malčera unaprijed prema prednjem dijelu (kabine) traktora za 1,64 m (modeli TSP 550 VISION ENERGY i TSP 550 VISION POWER)**
- Teleskopsko izvlačenje ruke malčera za 1,00 m (samo model TSP 610Z POWER)
- Sistem FLOATING-samoniveliranje glave malčera u odnosu na teren
- Rotor OVERLAP – dvostruko spiralno preklapanje radnih tijela na rotoru glave malčera
- Hidraulični sigurnosni sistem s uljnopneumatskim akumulatorom i vraćanjem ruke u radni položaj (zaštita od preopterećenja kod nailaska na prepreku)
- **SC TRONIK** – Elektro hidraulične komande za upravljanje JOYSTICK-om i sustavom kontrole (CAN BUS) -Slika 1
- Branici sa opremom za signalizaciju u prometu
- Kardanska osovina



MODEL	Maksimalni otklon u stranu* m	Težina stroja kg	Ulje u hidr. instalaciji litara	Broj okretaja rotora o/min	P.t.o. traktora max	Zakretanje glave °	Potrebna snaga traktora KS	Minimalna težina traktora kg	Minimalna širina traktora m
TSP 530 ENERGY	5,34	1.500	155	3.000	540	235	80-120	3800	2,30
TSP 610Z ENERGY	6,12	1.560					90-120	4000	2,40
TSP 550 ENERGY Vision	5,52	1.520					90-120	4000	2,30
TSP 530 POWER	5,34	1.500	122	2800			80-100	3800	2,30
TSP 610Z POWER	6,12	1.560					90-120	4000	2,40
TSP 550 POWER Vision	5,52	1.520					90-120	4000	2,30

(*) Maksimalni otklon u stranu od središnje osi traktora do krajnje desne strane glave malčera

Rotor 1 - TNH 125 / TNHC 125 radni organi zamjenjivi na istom rotoru



Y noževi gibljivi
Za biljne ostatke, travu, trsku, žbunje, do debljine Ø 4 cm
44 kom

Rotor 2 - TNH 125 / TNHC 125 radni organi zamjenjivi na istom rotoru



Y noževi gibljivi
Za travu, trsku, žbunje, do debljine Ø 2,5 cm
60 kom

Rotor 3 - TNH 125 / TNHC 125



Čekići,
Za žunje, granje do debljine Ø 8 cm
18 kom



Slika 1

MODEL MALČERA	Cijena € + PDV	DODATNA OPREMA	Cijena € + PDV
TSP 530 ENERGY s glavom TNH 125	39.690,00	Klizna spojka za spajanje malčera na traktor	530,00
TSP 610Z ENERGY Vision s glavom TNH 125	43.440,00	Poteznice za kliznu spojku	330,00
TSP 550 ENERGY Vision s glavom TNH 125	43.440,00	Glava malčera TNHC 125 - nadoplata za modele ENERGY	2.170,00
TSP 530 POWER s glavom TNHC 125	45.020,00		
TSP 610Z POWER s glavom TNHC 125	48.880,00		
TSP 550 POWER Vision s glavom TNHC 125	47.090,00		

Cijena dodatne opreme važeća je samo uz narudžbu stroja



malčeri na hidrauličnoj ruci

FERRI

ProTeam

TKD

POWER

standardna oprema i karakteristike

- **ODLIČNA PREGLEDNOST**
- pomak glave malčera unaprijed prema prednjem dijelu (kabini) traktora za 245 cm
- Hidraulična instalacija neovisna od hidraulike traktora
- Zakretanje glave malčera za 235°
- Hidraulično zakretanje kraka-ruke malčera unazad za 120° u transportni položaj
- Sistem FLOATING-samoniveliranje glave malčera u odnosu na teren
- Hidraulični sigurnosni ventili maksimalnog pritiska (zaštita od preopterećenja kod nailaska na prepreku)
- Okretanje rotora malčera u jednu i u drugu stranu
- Rotor OVERLAP – dvostruko spiralno preklapanje radnih tijela na rotoru glave malčera
- Glava malčera pogonjena sa zupčastim remenima
- Ulje u rezervoaru i hidrauličnoj instalaciji
- Hladnjak za ulje s ventilatorom
- **SC-TRONIC** elektro – hidraulične komande za upravljanje s JOYSTICK-om i sustavom kontrole (CAN BUS) - Slika 1
- Broj okretaja priključnog vratila 1000 o/min
- Kardansko vratilo
- Oprema za signalizaciju u prometu



245 cm – model TKD

MODEL	Maksimalni otklon u stranu* m	Težina stroja kg	Ulje u hidr. instalaciji litara	Broj okretaja rotora o/min	P.t.o. traktora max	Zakretanje glave °
TKD 560 – TNP 125	6,10	1755*	120	3000	1000	235

(*) Maksimalni otklon u stranu od središnje osi traktora do krajnje desne strane glave malčera

MODEL	Potrebna snaga traktora KS	Minimalna težina traktora kg	Minimalna širina traktora m
TKD 560 – TNP 125	110-130	4600	2,40



Slika 1

ROTOR 1 – TNP 125 radni organi zamjenjivi na istom rotoru	
	Y noževi gibljivi Za biljne ostatke, travu, trsku, žbunje, do debljine Ø 4 cm 36 kom

Rotor 2 - TNP 125	
	Y i ravni noževi gibljivi Za biljne ostatke, travu, trsku, žbunje, do debljine Ø 2,5 cm 60 kom + 30 kom

Rotor 3 - TNP 125	
	Čekići, Za žunje, granje do debljine Ø 8 cm 18 kom

MODEL MALČERA	Cijena € + PDV
TKD 560 – TNP 125	58.800,00

DODATNA OPREMA

	Cijena € + PDV
Poteznice za ukrućenje	320,00
Klizna spojka za spajanje malčera na traktor	520,00
Poteznice za kliznu spojku	320,00
ARK 200 - ojačane donje poluge hidraulike - prilikom narudžbe navesti tip traktora	3.210,00

Cijena dodatne opreme važeća je samo uz narudžbu stroja



atomizeri

modeli PROJET STAR MIXER



standardna oprema

- Priključak na traktore u 3 točke I° i II° kategorije
- Polietilenski rezervoar otporan na sunčeve UV zrake s mogućnošću potpunog pražnjenja
- Rezervoar s čistom vodom za pranje ruku
- Sistem za ispiranje nakon završenog procesa prskanja s rezervoarom čiste vode koji omogućava potpuno čišćenje unutarnjih dijelova atomizera (rezervoar, pumpe, dizna, crijeva i cijevi)
- Vanjski pokazivač razine zaštitnog sredstva u rezervoaru
- Miješalica za miješanje preparata u rezervoaru
- Vruće cinčani okvir
- Reduktor - multipikator s jednom brzinom okretanja ventilatora
- Ventilator izrađen od visokokvalitetne plastike
- Dvostruki protukapni nosači keramičkih dizni s mogućnošću pojedinačnog zatvaranja
- Regulator pritiska montiran na nosećem okviru
- Vanjski usisni filter sa automatskim punjenjem
- **BEZ kardanske osovine**



MODEL		220 PJ.305.001	330 PJ.305.011	440 PJ.305.021
Zapremnina rezervoara	Litara	200	300	400
Model pumpe	COMET	APS 51 50/40	APS 51 50/40	APS 51 50/40
Protok	Lit./min	51	51	51
Pritisak	bara	40	40	40
Potrebna snaga traktora	KS	25-30	25-30	30-40
Promjer ventilatora	Ø mm	550	550	550
Broj lopatica ventilatora	kom	12	12	12
Broj nosača dizna	kom	10	10	10
Broj okretaja PTO	o/min	540	540	540
Zračni kapacitet ventilatora (Mc/h)	m³	15.000	15.000	15.000
Maksimalni domet u svaku stranu (širina x visina)	m	3	3	3
Dimenzije (mm)	Dužina	1300	1300	1300
	Širina	1000	1000	1000
	Visina	900	1100	1300
Težina stroja	kg	207	227	237
Cijena € + PDV	€	3.470,00	3.580,00	3.680,00

DODATNA OPREMA

Elektroventil za otvaranje i zatvaranje desne i lijeve strane atomizera	700,00
Kompjuterska jedinica BRAVO 180 S	3.200,00
Predmješalica za praškaste materijale za 330 i 440	110,00
Uređaj za pranje stroja (sa cijevima i spojnicama)	110,00
Gornji usmjerivači sa dvije dize	210,00
Usisni koš sa filterom za punjenje spremnika i crijevom 6 m: Ø 40	110,00
PVC crijevo promjera Ø 10 x 17 – 40 bar-a – namotaj od 50 m	140,00
PVC crijevo promjera Ø 10 x 17 – 40 bar-a – namotaj od 100 m	280,00
Ručna prskalica sa keramičkom diznom	90,00
Elektrostatika (elektromagnetni naboj kapljica zaštitnog sredstva)	1.710,00
Kardanska osovina T40 0810 CE C12 112	95,00

Cijena dodatne opreme važeća je samo uz narudžbu stroja

standardna oprema

- Priključak na traktore u 3 točke I° i II° kategorije
- Polietilenski rezervoar otporan na sunčeve UV zrake s mogućnošću potpunog pražnjenja
- Rezervoar s čistom vodom za pranje ruku
- Sistem za ispiranje nakon završenog procesa prskanja s rezervoarom čiste vode koji omogućava potpuno čišćenje unutarnjih dijelova atomizera (rezervoar, pumpe, dizna, crijeva i cijevi)
- Vanjski pokazivač razine zaštitnog sredstva u rezervoaru
- Miješalica za miješanje preparata u rezervoaru
- Vruće cinčani okvir
- Reduktor - multipilkator s jednom brzinom okretanja ventilatora za model 330, 440
- Reduktor - multipilkator sa dvije brzine okretanja ventilatora za modele 660, 880, 1100
- Ventilator izrađen od visokokvalitetne plastike
- Dvostruki protukapni nosači keramičkih dizni s mogućnošću pojedinačnog zatvaranja
- Regulator pritiska montiran na nosećem okviru za modele 440
- Regulator pritiska s mogućnošću montaže u kabini traktora za model 660/880/1100
- Vanjski usisni filter sa automatskim punjenjem
- Četiri poklopca za zatvaranje otvora zraka
- **BEZ kardanske osovine**



MODEL		330 PJ.304.010	440 PJ.304.020	660 PJ.304.073	880 PJ.304.062	1100 PJ.304.072
Zapremnina rezervoara	Litara	300	400	600	800	1000
Model pumpe	COMET	APS 51 50/40	APS 51 50/40	APS71 70/50	APS71 70/50	APS71 70/50
Protok	Lit./min	51	51	68	68	68
Pritisak	Bara	40	40	50	50	50
Potrebna snaga traktora	KS	25-30	30-35	40-50	70-75	85-90
Promjer ventilatora	Ø mm	700	700	700	800	900
Broj lopatica ventilatora	Kom	12	12	12	10	10
Broj nosača dizna	kom	10	10	10	12	12
Broj okretaja PTO	o/min	540	540	540	540	540
Kapacitet ventilatora - Mc/h	m ³	25.000	25.000	35.000	50.000	80.000
Maksimalni domet svaku stranu (širina x visina)	m	3-4	3-4	4-5	6-7	6-7
Dimenzije stroja (mm)	Dužina	1670	1670	1850	1900	1900
	Širina	1000	1000	1450	1450	1450
	Visina	1250	1450	1370	1690	1710
Težina stroja	kg	180	185	268	313	336
Cijena € + PDV	€	4.180,00	4.280,00	5.320,00	6.610,00	7.110,00

DODATNA OPREMA

	Cijena € + PDV		Cijena € + PDV
Elektroventil za otvaranje i zatvaranje desne i lijeve strane atomizera	700,00	Poklopac Ø 140 za zatvaranje otvora dizna	4,30
Kompjuterska jedinica BRAVO 180 S	3.200,00	Kardanska osovina T40 0810 CE112 112 za modele 330 i 440	95,00
Oprema za signalizaciju	200,00	Kardanska osovina T50 0710 CE112 112 za modele 660,880 i 1100	120,00
Predmješalica za praškaste materijale	110,00	PVC crijevo promjera Ø 10 x 17 – 40 bar-a – namotaj od 50 m	140,00
Uređaj za pranje stroja (sa cijevima i spojkama)	110,00	PVC crijevo promjera Ø 10 x 17 – 40 bar-a – namotaj od 100 m	280,00
Usisni koš sa filterom za punjenje spremnika i crijevom 6 m: Ø 40	110,00	Ručna prskalica sa keramičkom diznom	90,00
		Elektrostatika (elektromagnetni naboj kapljica zaštitnog sredstva)	1.710,00

Cijena dodatne opreme važeća je samo uz narudžbu stroja

standardna oprema

- Priključak na traktore I° i II° kategorije
- Polietilenski rezervoar otporan na sunčeve UV zrake i mogućnošću potpunog pražnjenja
- Ventilatorski sklop iz polietilena sa zaštitom dizna
- Pokazivač razine zaštitnog sredstva
- Podesiva potporna noga za model 660 i 1100
- Potporna noga s kotačem za modele 1650, 2200 i 3300
- Rezervoar s čistom vodom za pranje ruku
- Sistem za ispiranje nakon završenog procesa prskanja s rezervoarom čiste vode koji omogućava potpuno čišćenje unutarnjih dijelova atomizera (rezervoar, pumpe, dizna, crijeva i cijevi)
- Vruće cinčani okvir
- Dvojne protukapne dizne s nosačima od mesinga
- Reduktor – multiplikator sa 2 brzine
- Kotači sa regulacijom visine i širine
- Miješalica za miješanje preparata u rezervoaru za modele 660/880
- Duple miješalice visokog pritiska za miješanje preparata u rezervoaru za modele 1100/1650/2200/3300
- Samopročišćavajući filter
- Vanjski usis sa filterom za automatsko punjenje spremnika
- Električno uključivanje i isključivanje
- Oprema za signalizaciju u prometu
- Četiri poklopca za zatvaranje neovisnog otvora zraka
- **BEZ kardanske osovine**



MODEL		660 PJ404.010	880 PJ404.020	1100 PJ404.032	1650 PJ404.042	2200 PJ404.054	3300 PJ404.064
Zapremnina rezervoara	Litara	600	800	1000	1500	2000	3000
Model pumpe	COMET	APS 71 70/50	APS 71 70/50	APS 96 90/50	APS 96 90/50	APS 121 120/50	APS 121 120/50
Protok	Lit./min	68	68	88	88	115	115
Pritisak	Bara	50	50	50	50	50	50
Potrebna snaga traktora	KS	30-40	30-40	40-50	50-70	70-80	80-90
Promjer ventilatora	Ø mm	700	700	800	800	900	900
Broj krilaca ventilatora	Kom	8	8	10	10	10	10
Broj nosača dizna	kom	10	10	12	12	12	12
Broj okretaja PTO	o/min	540	540	540	540	540	540
Kapacitet ventilatora - Mc/h	m ³	35.000	35.000	50.000	50.000	80.000	80.000
Maksimalni domet	m	4-5	4-5	5-6	5-6	6-7	6-7
Dimenzije kotača	"	185.60R14	185.60R14	10.0/80-12	10.0/75-15,3	11.5/80-15.3	400/60-15.5
Dimenzije stroja (mm)	Dužina	2660	2660	2970	3880	3880	4280
	Širina	1100	1100	1300	1400	1400	1730
	Visina	1100	1150	1350	1300	1650	2000
Težina stroja	kg	550	620	690	750	780	930
Cijena € + PDV	€	6.900,00	7.000,00	8.030,00	8.910,00	10.630,00	13.530,00

DODATNA OPREMA

	Cijena € + PDV		
Elektroventil za otvaranje i zatvaranje desne i lijeve strane atomizera i regulaciju protoka	1.170,00	PVC crijevo promjera Ø 10x17 – 40 bar-a – namotaj od 100 m	280,00
Kompjuterska jedinica BRAVO 180 S	3.020,00	PVC crijevo promjera Ø 10x17 – 80 bar-a – namotaj od 50 m	220,00
Nadoplatu za SONAR	4.410,00	PVC crijevo promjera Ø 10x17 – 80 bar-a – namotaj od 100 m	430,00
Pomična ruda za priključenje na poluge traktora CAT II	420,00	Ručna prskalica sa keramičkom diznom	90,00
Predmješalica za praškaste materijale	110,00	Usisni koš sa filterom za punjenje spremnika i crijevom 6 m: Ø 40	110,00
Uređaj za pranje stroja (sa cijevima i spojnicama)	110,00	Kardanska osovina s homokinetičkim zglobovima CVJ T40 1210 ENCO2 112	360,00
Poklopac Ø 140 za zatvaranje otvora dizne	4,30	Kardanska osovina s homokinetičkim zglobovima CVJ T60 1810 ENCO2 112	470,00
PVC crijevo promjera Ø 10x17 – 40 bar-a – namotaj od 50 m	140,00	Potporna noga s kotačem - za modele 660-880-1100	60,00
		Elektrostatika (elektromagnetni naboj kapljica zaštitnog sredstva)	2.100,00

Cijena dodatne opreme važeća je samo uz narudžbu stroja



atomizeri modeli PROJET sa patentiranim sustavom „NEW CONTROL“



- nošeni atomizer model PROJET „Starmix New Control“

standardna oprema

- Priključak na traktore u 3 točke I° i II° kategorije
- Polietilenski rezervoar otporan na sunčeve UV zrake s mogućnošću potpunog pražnjenja
- Rezervoar s čistom vodom za pranje ruku
- Sistem za ispiranje nakon završenog procesa prskanja s rezervoarom čiste vode koji omogućava potpuno čišćenje unutarnjih dijelova atomizera (rezervoar, pumpe, dizna, crijeva i cijevi)
- Vanjski pokazivač razine zaštitnog sredstva u rezervoaru
- Miješalica za miješanje preparata u rezervoaru
- Vruće cinčani okvir
- Reduktor - multipilkator s jednom brzinom okretanja ventilatora za model 330, 440
- Reduktor - multipilkator sa dvije brzine okretanja ventilatora za modele 440, 660, 880, 1100
- Ventilator izrađen od visokokvalitetne plastike
- Dvostruki protukapni nosači keramičkih dizni s mogućnošću pojedinačnog zatvaranja
- Regulator pritiska montiran na nosećem okviru za model 440
- Regulator pritiska s mogućnošću montaže u kabini traktora za model 660/880/1100
- Vanjski usisni filter sa automatskim punjenjem
- Četiri poklopca za zatvaranje otvora zraka
- **BEZ kardanske osovine**



MODEL		330 PJ.304.010N	440 PJ.304.020N	660 PJ.304.052N	880 PJ.304.062N	1100 PJ.304.074N
Zapremnina rezervoara	Litara	300	400	600	800	1000
Model pumpe	COMET	APS 51 50/40	APS 51 50/40	APS71 70/50	APS71 70/50	APS71 70/50
Protok	Lit./min	51	51	68	68	68
Pritisak	bara	40	50	50	50	50
Potrebna snaga traktora	KS	25-30	30-35	40-50	70-75	85-90
Promjer ventilatora	Ø mm	700	700	700	900	900
Broj lopatica ventilatora	kom	12	12	12	10	10
Broj nosača dizna	kom	10	10	10	12	14
Broj okretaja PTO	o/min	540	540	540	540	540
Zračni kapacitet ventilatora (Mc/h)	m ³	25.000	25.000	35.000	80.000	80.000
Maksimalni domet u svaku stranu (širina x visina)	m	3-4	3-4	4-5	6-7	6-7
Dimenzije (mm)	Dužina	1620	1620	2070	2150	2150
	Širina	1000	1000	1450	1450	1450
	Visina	1100	1300	1300	1450	1650
Težina stroja	kg	210	247	268	313	336
Cijena € + PDV	€	4.180,00	4.280,00	5.320,00	6.610,00	7.110,00



DODATNA OPREMA

<i>Elektroventil za otvaranje i zatvaranje desne i lijeve strane atomizera</i>
<i>Kompjuterska jedinica BRAVO 180 S</i>
<i>Oprema za signalizaciju u prometu</i>
<i>Predmješalica za praškaste materijale</i>
<i>Uređaj za pranje stroja (sa cijevima i spojnicama)</i>
<i>Usisni koš sa filterom za punjenje spremnika i crijevom 6 m: Ø 40</i>
<i>Poklopac Ø 140 za zatvaranje otvora dizna</i>
<i>Podvozje sa kotačima za montažu na atomizer</i>
<i>Kardanska osovina T40 0810 CE112 112 - za modele 330 i 440</i>
<i>Kardanska osovina T50 0710 ENC12 112 - za modele 660, 880 i 1100</i>
<i>PVC crijevo promjera Ø 10 x 17 - 40 bar-a - namotaj od 50 m</i>
<i>PVC crijevo promjera Ø 10 x 17 - 40 bar-a - namotaj od 100 m</i>
<i>PVC crijevo promjera Ø 10 x 17 - 80 bar-a - namotaj od 50 m</i>
<i>PVC crijevo promjera Ø 10 x 17 - 80 bar-a - namotaj od 100 m</i>
<i>Ručna prskalica sa keramičkom diznom</i>
Elektrostatika (elektromagnetni naboj kapljica zaštitnog sredstva)

Cijena € + PDV

700,00
3.200,00
200,00
110,00
110,00
110,00
4,30
620,00
95,00
120,00
140,00
280,00
220,00
430,00
90,00
1.710,00

Cijena dodatne opreme važeća je samo uz narudžbu stroja



atomizeri modeli PROJET sa patentiranim sustavom „NEW CONTROL“



PROFESIONAL LINE

-vučeni atomizer model PROJET „Compact Control“

standardna oprema

- Priključak na traktore I° i II° kategorije
- Polietilenski rezervoar otporan na sunčeve UV zrake i mogućnošću potpunog pražnjenja
- Ventilatorski sklop iz polietilena sa zaštitom dizna
- Pokazivač razine zaštitnog sredstva
- Podesiva potporna noga za model 660 i 1100
- Potporna noga s kotačem za modele 1650, 2200 i 3300
- Rezervoar s čistom vodom za pranje ruku
- Sistem za ispiranje nakon završenog procesa prskanja s rezervom čiste vode koji omogućava potpuno čišćenje unutarnjih dijelova atomizera (rezervoar, pumpe, dizna, crijeva i cijevi)
- Vruće cinčani okvir
- Dvojne protukapne dizne s nosačima od mesinga
- Reduktor – multiplikator sa 2 brzine
- Osovine kotača s regulacijom širine
- Miješalica za miješanje preparata u rezervoaru za modele 660/880
- Duple miješalice visokog pritiska za miješanje preparata u rezervoaru za modele 1100/1650/2200/3300
- Samopročišćavajući filter
- Vanjski usis sa filterom za automatsko punjenje spremnika
- Električno uključivanje i isključivanje
- Oprema za signalizaciju u prometu
- Četiri poklopca za zatvaranje neovisnog otvora zraka
- **BEZ kardanske osovine**



MODEL		660	880	1100	1650	2200	3300
		PJ.404.010N	PJ.404.020N	PJ.404.032N	PJ.404.042N	PJ.404.054N	PJ.404.064N
Zapremnina rezervoara	Litara	600	800	1000	1500	2000	3000
Model pumpe	COMET	APS 71	APS 71	APS 96	APS 96	APS 121	APS 121
Protok	Lit./min	70/50	70/50	90/50	90/50	120/50	120/50
Pritisak	Bara	68	68	88	88	115	115
Potrebna snaga traktora	KS	50	50	50	50	50	50
Promjer ventilatora	Ø mm	30-40	30-40	40-50	50-70	70-80	80-90
Broj krilaca ventilatora	Kom	700	700	900	900	900	900
Broj nosača dizna	Kom	8	8	10	10	10	10
Broj okretaja PTO	o/min	10	10	12	12	12	12
Kapacitet ventilatora - Mc/h	m ³	540	540	540	540	540	540
Maksimalni domet u svaku stranu	m	35.000	35.000	80.000	80.000	80.000	80.000
Dimenzije kotača	"	4-5	4-5	6-7	6-7	6-7	6-7
Dimenzije stroja (mm)	Dužina	185.60R14	185.60R14	10.0/80-12	10.0/80-12	11.5/80-15.3	400/60-15.5
	Širina	2980	2980	3320	4230	4230	4630
	Visina	1100	1100	1300	1400	1400	1730
Težina stroja	kg	1100	1150	1350	1300	1650	2000
Cijena € + PDV	€	550	620	690	750	780	930
		6.900,00	7.140,00	8.030,00	8.910,00	10.630,00	13.530,00

DODATNA OPREMA

	Cijena € + PDV		Cijena € + PDV
Elektroventil za otvaranje i zatvaranje desne i lijeve strane atomizera i regulaciju protoka	1.170,00	Usisni koš sa filterom za punjenje spremnika i crijevom 6 m: Ø 40	110,00
Kompjuterska jedinica bravo 180 s	3.020,00	Poklopac Ø 140 za zatvaranje otvora dizna	4,30
Nadoplata za sonar	4.410,00	Kardanska osovina s homolinetičkim zglobom CVJ T40 1210 ENC02 112	360,00
Pomična ruda za priključenje na poluge traktora CAT II	420,00	Kardanska osovina s homolinetičkim zglobom CVJ T60 1810 ENC02 112	470,00
Pred miješalica za praškaste materijale	110,00	Potporna noga za kotačem - za modele 660-880-1100	60,00
Uređaj za pranje stroja (sa cijevima i spojnica)	110,00	Elektrostatika (elektromagnetni naboj kapljica zaštitnog sredstva)	2.100,00
PVC crijevo promjera Ø 10x17 – 40 bar-a – namotaj od 50 m	140,00		
PVC crijevo promjera Ø 10x17 – 40 bar-a – namotaj od 100 m	280,00		
PVC crijevo promjera Ø 10x17 – 80 bar-a – namotaj od 50 m	220,00		
PVC crijevo promjera Ø 10x17 – 80 bar-a – namotaj od 100 m	430,00		
Ručna prskalica sa keramičkom diznom	90,00		



Cijena dodatne opreme važeća je samo uz narudžbu stroja



nošeni atomizer model - PROJET MIX PNEUS A/B/C



za voćnjake i vinograde niskog rasta
atomizeri malog volumena modeli - projet mix pneus a/b/c

tehničke karakteristike

- Primjena sredstva za zaštitu na poljoprivrednim kulturama s niskim volumenom vode; smjesa u spremniku raspršuje se u mikronskim kapljicama koje pokriju raslinje tankim zaštitnim slojem; zbog male veličine, kapljice se lijepe na površinu biljke (lista), nema cijeđenja i gubitka sredstva (kod konvencionalnih atomizera velikog volumena gubitak je oko 25%), istovremeno sredstvo se ne raspršuje u okolinu. Pokrivanje u obliku jedinstvenog homogenog zaštitnog filma je bolje jer tamo gdje dolazi zrak dolazi i sredstvo; sa jednim punjenjem rezervoara postiže se učinak i do 4 puta veći od konvencionalnih atomizera velikog volumena; **multiplikator sa dvije brzine okretanja ventilatora (promjer ventilatora Ø500mm)**
- vanjski pokazivač razine zaštitnog sredstva u rezervoaru
- rezervoar s čistom vodom za ispiranje stroja poslije prskanja koji omogućava potpuno ispiranje svih unutrašnjih dijelova po okončanom prskanju (rezervoar, pumpa, regulator radnog pritiska, dizne)
- rezervoar s čistom vodom za pranje ruku
- precizna regulacija tretiranja, velika prodornost i simetričnost
- regulator radnog pritiska i protoka na okviru
- miješalica za miješanje preparata u rezervoaru
- priključak na traktor u tri točke
- tip crpke – COMET 70/50 - APS 71 – protoka 68 lit/min., pritiska 50 bara
- **BEZ kardanske osovine**

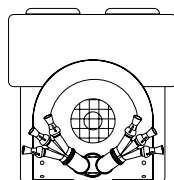

Model "A"

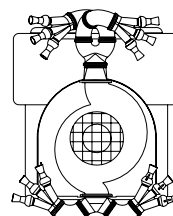

Model "B"

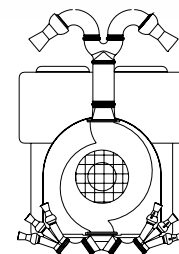

Model "C"

MODEL	Kapacitet litara	Kapacitet ventilatora (Mc/h)	Dimenzije (š x d x v) mm	Potrebna snaga traktora KS	Težina kg	Cijena € + PDV
MIX PNEUS 440A	400	15.000	130 x 170 x 140	55-60	227	6.230,00
MIX PNEUS 660A	600	15.000	150 x 190 x 130	60-65	247	6.600,00
MIX PNEUS 440B	400	15.000	130 x 170 x 140	55-60	227	7.110,00
MIX PNEUS 660B	600	15.000	150 x 190 x 130	60-65	247	7.520,00
MIX PNEUS 440C	400	15.000	130 x 170 x 140	55-60	227	6.830,00
MIX PNEUS 660C	600	15.000	150 x 190 x 130	60-65	247	7.210,00

DODATNA OPREMA

	Cijena € + PDV		Cijena € + PDV
Elektroventil za otvaranje i zatvaranje desne i lijeve strane atomizera	700,00	Sklop za izvedbu sa kotačima	620,00
Predmješalica za praškaste materijale	110,00	Elektrostatika (elektromagnetni naboj kapljica zaštitnog sredstva)	3.520,00
Usisni koš s filtrom za punjenje spremnika i crijevom dužine 6 m – Ø 40 mm	110,00	Kompjuterska jedinica BRAVO 180 S	3.200,00
PVC crijevo promjera Ø 10 x 17 – 40 bar-a – namotaj od 50m	140,00	Kardanska osovina T50 0710 CE112 112	120,00
PVC crijevo promjera Ø 10 x 17 – 40 bar-a – namotaj od 100m	280,00		
Ručna prskalica sa kermačkom diznom	90,00		

Cijena dodatne opreme važeća je samo uz narudžbu stroja

standardna oprema

- Priključak na traktore u 3 točke I° i II° kategorije
- Polietilenski rezervoar otporan na sunčeve UV zrake s mogućnošću potpunog pražnjenja
- Rezervoar s čistom vodom za pranje ruku
- Sistem za ispiranje nakon završenog procesa prskanja s rezervoarom čiste vode koji omogućava potpuno čišćenje unutarnjih dijelova atomizera (rezervoar, pumpe, dizna, crijeva i cijevi)
- Vanjski pokazivač razine zaštitnog sredstva u rezervoaru
- Miješalica za miješanje preparata u rezervoaru
- Vruće cinčani okvir
- Reduktor - multipikator sa dvije brzine okretanja ventilatora
- Patentirani ventilator sa izmjenjivim lopaticama propelera
- Vanjski usisni filter sa automatskim punjenjem
- Ventilator izrađen od visokokvalitetne plastike
- Dvostruki protukapni nosači keramičkih dizni s mogućnošću pojedinačnog zatvaranja
- Regulator pritiska montiran na nosećem okviru za model 440
- Regulator pritiska montiran u traktoru za model 660
- **BEZ kardanske osovine**

- Usisavanje čistog zraka u gornjem predjelu, između ventilatora i rezervoara
- Sprječavanje ulaza prašine, lišća i drugog materijala u prostor ventilatora kako bi se zaštitili nasadi



MODEL		440 PJ304.030NV	440B PJ304.032NV	660 PJ304.073V	660B PJ304.075V
Zapremnina rezervoara	Litara	400		600	
Model pumpe	COMET	APS 51 50/40	APS 71 70/50	APS71 70/50	APS96 90/50
Protok	Lit./min	51	68	68	88
Pritisak	bara	40	50	50	50
Potrebna snaga traktora	KS	40-45		40-60	
Promjer ventilatora	Ø mm	700			
Broj lopatica ventilatora	kom	8			
Broj nosača dizna	kom	10			
Broj okretaja PTO	o/min	540			
Zračni kapacitet ventilatora (Mc/h)	m ³	35.000			
Maksimalni domet u svaku stranu (širina x visina)	m	4-5			
Dimenzije (mm)	Dužina	1440		1890	
	Širina	1300		1450	
	Visina	1250		1300	
Težina stroja	kg	212		268	
Cijena € + PDV	€	5.040,00	5.160,00	5.460,00	5.600,00

DODATNA OPREMA

	Cijena € + PDV		Cijena € + PDV
Elektroventil za otvaranje i zatvaranje desne i lijeve strane atomizera	700,00	Kardanska osovina T50 0710 ENC12 112	120,00
Komputerska jedinica BRAVO 180 S	3.200,00	PVC crijevo promjera Ø 10 x 17 – 40 bar-a – namotaj od 50 m	140,00
Oprema za signalizaciju u prometu	200,00	PVC crijevo promjera Ø 10 x 17 – 40 bar-a – namotaj od 100 m	280,00
Predmješalica za praškaste materijale	110,00	PVC crijevo promjera Ø 10 x 17 – 80 bar-a – namotaj od 50 m	220,00
Uređaj za pranje stroja (sa cijevima i spojkicama)	110,00	PVC crijevo promjera Ø 10 x 17 – 80 bar-a – namotaj od 100 m	430,00
Usisni koš sa filterom za punjenje spremnika i crijevom 6 m: Ø 40	110,00	Ručna prskalica sa keramičkom diznom	90,00
Podvozje sa kotačima za montažu na atomizer	620,00	Elektrostatika (elektromagnetski naboj kapljica zaštitnog sredstva)	1.710,00

Cijena dodatne opreme važeća je samo uz narudžbu stroja

standardna oprema

- Stražnji i prednji priključak na traktore u 3 točke I° i II° kategorije
- Polietilenski rezervoar otporan na sunčeve UV zrake s mogućnošću potpunog pražnjenja
- Rezervoar s čistom vodom za pranje ruku
- Sistem za ispiranje nakon završenog procesa prskanja s rezervoarom čiste vode koji omogućava potpuno čišćenje unutarnjih dijelova atomizera (rezervoar, pumpe, dizna, crijeva i cijevi)
- Vanjski pokazivač razine zaštitnog sredstva u rezervoaru
- Miješalica za miješanje preparata u rezervoaru
- Ventilator "FRUIT" sa prednjim ili stražnjim usisom zraka od vruće cinčanog okvira
- Reduktor - multipikator sa dvije brzine okretanja ventilatora
- Vanjski usisni filter sa automatskim punjenjem
- Ventilator izrađen od visokokvalitetne plastike
- Dvostruki protukapni nosači keramičkih dizni s mogućnošću pojedinačnog zatvaranja
- Regulator pritiska montiran na nosećem okviru za model 440
- Regulator pritiska montiran u traktoru za model 660/880/1100
- Gornji usmjerivači
- **BEZ kardanske osovine**



MODEL		330 PJ334.011	440 PJ334.031	660 PJ334.071
Zapremnina rezervoara	Litara	300	400	600
Model pumpe	COMET	APS71		
Protok	Lit./min	70/50		
Pritisak	bara	68		
Potrebna snaga traktora	KS	50		
Maksimalni domet	m	40-45		
Promjer ventilatora	Ø mm	3-4		
Broj lopatica ventilatora	kom	700		
Broj nosača dizna	kom	8		
Broj okretaja PTO	o/min	6+6		
Zračni kapacitet ventilatora (Mc/h)	m ³	540		
Dimenzije (mm)	Dužina	35.000		
	Širina	1250	1250	1450
	Visina	1250	1250	1450
Težina stroja	kg	1690	1690	1690
Cijena € + PDV	€	210	240	290
		5.970,00	6.080,00	6.520,00

DODATNA OPREMA

	Cijena € + PDV		Cijena € + PDV
Nadoplatu za crpku COMET APS 96 – 90/50	140,00	Kardanska osovina T50 0710 ENC12 112	120,00
Elektroventil za otvaranje i zatvaranje desne i lijeve strane atomizera	700,00	PVC crijevo promjera Ø 10 x 17 – 40 bar-a – namotaj od 50 m	140,00
Kompjuterska jedinica BRAVO 180 S	3.200,00	PVC crijevo promjera Ø 10 x 17 – 40 bar-a – namotaj od 100 m	280,00
Oprema za signalizaciju u prometu	200,00	PVC crijevo promjera Ø 10 x 17 – 80 bar-a – namotaj od 50 m	220,00
Predmješalica za praškaste materijale	110,00	PVC crijevo promjera Ø 10 x 17 – 80 bar-a – namotaj od 100 m	430,00
Uređaj za pranje stroja (sa cijevima i spojnicama)	110,00	Ručna prskalica sa keramičkom diznom	90,00
Usisni koš sa filterom za punjenje spremnika i crijevom 6 m: Ø 40	110,00	Elektrostatika (elektromagnetni naboj kapljica zaštitnog sredstva)	1.710,00
Podvozje sa kotačima za montažu na atomizer	620,00	Električno podešavanje smjera prskanja	1.060,00

Cijena dodatne opreme važeća je samo uz narudžbu stroja



atomizeri modeli PROJET

Compact Air System



standardna oprema

- Priključak na traktore I^a i II^a kategorije
- Polietilenski rezervoar otporan na sunčeve UV zrake i mogućnošću potpunog pražnjenja
- Pokazivač razine zaštitnog sredstva
- Ventilatorski sklop iz polietilene sa zaštitom dizna
- Potporna noga za model 1100
- Potporna noga sa kotačem za modele 1650, 2200 i 3300
- Rezervoar s čistom vodom za pranje ruku
- Sistem za ispiranje nakon završenog procesa prskanja s rezervoarom čiste vode koji omogućava potpuno čišćenje unutarnjih dijelova atomizera (rezervoar, dizne, crijeva i cijevi)
- Patentirani ventilatorski sklop "Air System" sa zaštitom dizna
- Ventilator pogonjen pomoću neovisnog hidrauličnog sistema sa hladnjakom ulja i regulacijom brzine rada ventilatora
- Filter sa samopunjenjem
- Četiri poklopca za zatvaranje otvora dizne
- Podesive dvojne protukapne dizne s nosačima od mesinga
- Reduktor sa 2 brzine
- Osovine kotača s regulacijom širine i visine
- Duple miješalice visokog pritiska za miješanje preparata u rezervoaru
- Samopročišćavajući filter
- Električno uključivanje i isključivanje
- Oprema za signalizaciju u prometu
- Vruće cinčani okvir
- **BEZ kardanske osovine**



MODEL		1100 402.012	1650 402.022	2200 402.052	3300 402.062
Zapremnina rezervoara	Litara	1000	1500	2000	3000
Model pumpe	COMET	APS 121	APS 121	APS 121	APS 121
Protok	Lit./min	90/50	120/50	120/50	120/50
Pritisak	Bara	88	115	115	115
Potrebna snaga traktora	KS	50	50	50	50
Promjer ventilatora	Ø mm	60-80	60-80	80-100	80-100
Broj krilaca ventilatora	kom	700	800	800	800
Broj nosača dizna	kom	8	12	12	12
Broj okretaja PTO	o/min	7+7	9+9	9+9	9+9
Broj okretaja PTO	o/min	540	540	540	540
Kapacitet ventilatora - Mc/h	m ³	20.000	40.000	40.000	40.000
Maksimalni domet u svaku stranu	m	6-8	8-10	10-12	10-12
Dimenzije kotača	."	10.0/80-12	10.0/75-15.3	11.5/80-15.3	400/60-15.5
Dimenzije stroja	Dužina	2850	4060	4060	4160
	Širina	1400	1400	1400	1750
	Visina	2350	3000	3000	3000
Težina stroja	kg	550	740	830	980
Cijena € + PDV	€	13.700,00	15.520,00	18.810,00	21.440,00

DODATNA OPREMA

	Cijena € + PDV		
Elektroventil za otvaranje i zatvaranje desne i lijeve strane atomizera sa električnom regulacijom pritiska – nadoplata	1.170,00	PVC crijevo promjera Ø 10x17 – 40 bar-a – namotaj od 100 m	280,00
Kompijuterska jedinica BRAVO 180 S	3.020,00	PVC crijevo promjera Ø 10x17 – 80 bar-a – namotaj od 50 m	220,00
Nadoplata za SONAR	4.410,00	PVC crijevo promjera Ø 10x17 – 80 bar-a – namotaj od 100 m	430,00
Podno ojačanje podvozja	290,00	Ručna prskalica sa kernačkom diznom	90,00
Pomična ruda za priključenje na poluge traktora	420,00	Usisni koš sa filterom za punjenje spremnika i crijevom 6 m: Ø 40	110,00
Predmješalica za praškaste materijale	110,00	Kardanska osovina sa homokinetičkim zglobovima CVTJ T60 1810 ENC02 112	470,00
Poklopac Ø 140 za zatvaranje otvora dizne	4,30	Kardanska osovina sa homokinetičkim zglobovima CVTJ T80 1810 ENC02 112	670,00
PVC crijevo promjera Ø 10x17 – 40 bar-a – namotaj od 50 m	140,00	Hidraulični cilindar za podizanje sistema prskanja (70 cm)	580,00
		Mehaničko podizanje sistema prskanja	420,00
		Elektrostatika (elektromagnetni naboj kapljica zaštitnog sredstva)	2.100,00

Cijena dodatne opreme važeća je samo uz narudžbu stroja



nošeni atomizer model - PROJET Turbo Mix



tehničke karakteristike

- vrhunska kvaliteta; kompletna opremljenost u skladu s Europskim (CE) i svjetskim standardima; pripremljeni za tretiranje niskih kultura; robusni i okretni, laki za manevriranje i na najnepristupačnijim terenima: kompaktni, polietilenski rezervoar glatke strukture i iznutra, otporan na sunčeve UVA zrake
- **multiplikator sa dvije brzine okretanja ventilatora (promjer ventilatora Ø450mm)**
- **maksimalni vodoravni domet : 20 - 25 metara**
1° brzina okretanja ventilatora
- **maksimalni vodoravni domet : 32 - 36 metara**
2° brzina okretanja ventilatora
- **maksimalni okomiti domet : 15 - 18 metara**
1° brzina okretanja ventilatora
- **maksimalni okomiti domet : 29 - 33 metara**
2° brzine okretanja ventilatora
- vanjski pokazivač razine zaštitnog sredstva u rezervoaru
- rezervoar s čistom vodom za ispiranje stroja poslije prskanja koji omogućava potpuno ispiranje svih unutrašnjih dijelova po okončanom prskanju (rezervoar, pumpa, regulator radnog pritiska, dizne)
- rezervoar s čistom vodom za pranje ruku
- precizna regulacija tretiranja, velika prodornost i simetričnost
- vruće cinčani okvir
- okretljivi sklop ventilatora sa usmjerivačem (ručno zakretanje)
- keramičke dizne s protukapnim ventilima (6 + 2 komada) iz mesinga
- regulator radnog pritiska i protoka u traktoru
- miješalica za mješanje preparata u rezervoaru
- priključak na traktor u tri točke
- Pumpa tip crpke –COMET 90/50-APS 96–protoka 88 lit./min., pritiska 50 bara modeli 440 i 660
- tip crpke – COMET 120/50 - APS 121 – protoka 115 lit./min., pritiska 50 bara modeli 880 i 1100
- **BEZ kardanske osovine**



MODEL	Kapacitet litara	Dimenzije (š x d x v) mm	Potrebna snaga traktora KS	Težina kg	Cijena € + PDV
TURBO MIX 440 305.504	400	1200x1450x1650	50-60	341	5.980,00
TURBO MIX 660 306.004	600	1500x1650x1650	50-70	423	6.860,00
TURBO MIX 880 306.037	800	1450x1800x1650	60-70	435	7.550,00
TURBO MIX 1100 306.057	1000	1450x1800x1650	70-90	443	8.100,00

DODATNA OPREMA

Nadoplata za crpku COMET APS 121 – 120/50 – protoka 115 lit./min., pritiska 50 bara model 440 i 660	210,00
Nadoplata za elektronsko uključivanje i isključivanje	700,00
Kompjuterska jedinica BRAVO 180 S	3.200,00
Predmješalica za praškaste materijale	110,00
Uređaj za pranje stroja (sa cijevima i spojnicama)	110,00
Nadoplata za hidraulično okretanje sklopa ventilatora sa usmjerivačima za 90° - Slika 1	440,00
Nadoplata za hidraulično zakretanje sklopa ventilatora sa usmjerivačima za 180° - Slika 2	1.000,00
Nadoplata za glavu sklopa ventilatora OPEN FIELD - Slika 3	1.330,00
Nadoplata za duplu glavu sklopa ventilatora - Slika 4	2.040,00
Nadoplata za glavu sklopka - kit CHIOCCIOLA - (PUŽ)	1.680,00
Usisni koš sa filterom za punjenje spremnika i crijevom 6 m: Ø 40	110,00
PVC crijevo promjera Ø 10 x 17 – 80 bar-a – namotaj od 50 m	220,00
PVC crijevo promjera Ø 10 x 17 – 80 bar-a – namotaj od 100 m	430,00
Ručna prskalica sa keramičkom diznom	90,00
Elektrostatika (elektromagnetni naboj kapljica zaštitnog sredstva)	1.710,00
Kardanska osovina T60 0710 ENC12 112	140,00

Cijena € + PDV

210,00

700,00

3.200,00

110,00

110,00

440,00

1.000,00

1.330,00

2.040,00

1.680,00

110,00

220,00

430,00

90,00

1.710,00

140,00

Cijena dodatne opreme važeća je samo uz narudžbu stroja

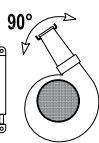

Slika 1

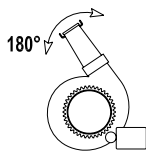

Slika 2

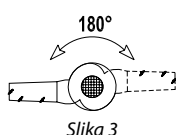

Slika 3

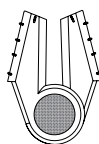

Slika 4



nošeni atomizer

model - PROJET Turbo Mixer



tehničke karakteristike

- vrhunska kvaliteta; kompletna opremljenost u skladu s Europskim (CE) i svjetskim standardima; pripremljeni za tretiranje niskih kultura; robusni i okretni, laki za manevriranje i na najnepristupačnijim terenima: kompaktni, polietilenski rezervoar glatke strukture i iznutra, otporan na sunčeve UVA zrake
- **maksimalni vodoravni domet : 12 - 15 metara**
- **maksimalni okomiti domet : 10 - 12 metara**
- **multipilkator s jednom brzinom okretanja ventilatora (promjer ventilatora Ø350mm)**
- vanjski pokazivač razine zaštitnog sredstva u rezervoaru
- vruće cinčani okvir
- rezervoar s čistom vodom za ispiranje stroja poslije prskanja koji omogućava potpuno ispiranje svih unutrašnjih dijelova po okončanom prskanju (rezervoar, pumpa, regulator radnog pritiska, dizne)
- rezervoar s čistom vodom za pranje ruku
- precizna regulacija tretiranja, velika prodornost i simetričnost
- okretljivi sklop ventilatora sa usmjerivačem (ručno zakretanje)
- keramičke dizne s protukapnim ventilima (3+3 komada) iz mesinga
- regulator radnog pritiska i protoka
- miješalica za miješanje preparata u rezervoaru
- priključak na traktor u tri točke
- tip crpke – COMET 70/50 - APS 71 – protoka 68 lit/min., pritiska 50 bara
- **BEZ kardanske osovine**



MODEL	Kapacitet litara	Dimenzije (š x d x v) mm	Potrebna snaga traktora KS	Težina kg	Cijena € + PDV
TURBO MIXER 330 307.023	300	100 x 130 x 160	35 – 45	262	4.390,00
TURBO MIXER 440 307.043	400	100 x 130 x 160	35 – 45	276	4.500,00
TURBO MIXER 660 307.063	600	140 x 150 x 160	55 – 60	290	5.130,00

DODATNA OPREMA

	Cijena € + PDV
Nadoplatu za crpku COMET APS 96 – 90/50 - protoka 88 lit/min., pritiska 50 bara	140,00
Nadoplatu za elektronsko uključivanje i isključivanje	700,00
Kompjuterska jedinica BRAVO 180 S	3.200,00
Predmiješalica za praškaste materijale	110,00
Uređaj za pranje stroja (sa cijevima i spojnicama)	110,00
Nadoplatu za hidraulično okretanje sklopa ventilatora sa usmjerivačima za 90° - Slika 1	440,00
Usisni koš sa filterom za punjenje spremnika i crijevom 6 m: Ø 40	110,00
PVC crijevo promjera Ø 10 x 17 – 40 bar-a – namotaj od 50 m	140,00
PVC crijevo promjera Ø 10 x 17 – 40 bar-a – namotaj od 100 m	280,00
Ručna prskalica sa kermačkom diznom	90,00
Elektrostatika (elektromagnetni naboj kapljica zaštitnog sredstva)	1.710,00
Kardanska osovina T60 0710 ENC12 112	140,00

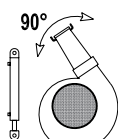

Slika 1

Cijena dodatne opreme važeća je samo uz narudžbu stroja

standardna oprema

- vrhunska kvaliteta; kompletna opremljenost u skladu s Europskim (CE) i svjetskim standardima; pripremljeni za tretiranje visokih kultura; robusni i okretni, laki za manevriranje i na najnepristupačnijim terenima: kompaktni, polietilenski rezervoar glatke strukture i iznutra, otporan na sunčeve UVA zrake
- multipilkator sa dvije brzine okretanja ventilatora (promjer ventilatora Ø450mm)
- **maksimalni vodoravni domet:** 20 - 25 metara, 1° brzina okretanja ventilatora
- **maksimalni vodoravni domet:** 32 - 36 metara, 2° brzina okretanja ventilatora
- **maksimalni okomiti domet:** 15 - 20 metara, 1° brzina okretanja ventilatora
- **maksimalni okomiti domet:** 27 - 31 metara, 2° brzina okretanja ventilatora
- vanjski pokazivač razine zaštitnog sredstva u rezervoaru
- vruće cinčani okvir
- rezervoar s čistom vodom za ispiranje stroja poslije prskanja koji omogućava potpuno ispiranje svih unutrašnjih dijelova po okončanom prskanju (rezervoar, pumpa, regulator radnog pritiska, dizne)
- rezervoar s čistom vodom za pranje ruku
- precizna regulacija tretiranja, velika prodornost i simetričnost
- električno isključivanje i uključivanje doziranja sredstva
- okretljivi sklop ventilatora sa usmjerivačem (ručno zakretanje)
- keramičke dizne s protukapnim ventilima (6 + 2 komada) iz mesinga
- regulator radnog pritiska – samofiltrirajući, automatski
- duple mješalice visokog pritiska za miješanje preparata u rezervoaru
- 540 o/min osovine kardanskog vratila
- oprema za signalizaciju u prometu (pozicijska i stop svjetla, smjerokazi)
- samopročišćavajući filter
- pneumatici 10.0/80 – 12 (za model 1100), 10.0/75 – 15.3" (za model 1650) 11.0/80 – 15.3" (za model 2200), 400/60 -15.5" osovine s mogućnošću regulacije visine stroja i širine traga kotača
- tip crpke – COMET 120/50 - APS 121 – protoka 115 lit/min., pritiska 50 bara
- podesiva potporna noga za model 1100, potporna noga sa kotačem za modele 1650-2200-3300
- **BEZ kardanske osovine**

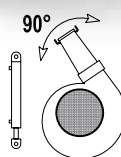

Slika 1

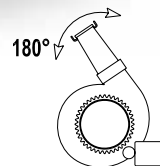

Slika 2

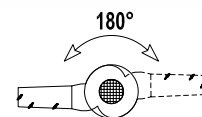

Slika 3

MODEL	Kapacitet litara	Mjere stroja š x d x v cm	Potrebna snaga traktora KS	Težina kg	Cijena € + PDV
COMPACT TURBO 1100 303.015	1000	1300x3230x2000	50-60	700	8.990,00
COMPACT TURBO 1650 303.027	1500	1400x4140x1950	60-70	820	10.380,00
COMPACT TURBO 2200 303.037	2000	1400x4140x2200	70-80	910	11.740,00
COMPACT TURBO 3300 303.046	3000	1750x4540x2645	70-80	1060	14.560,00

DODATNA OPREMA

	Cijena € + PDV		Cijena € + PDV
Nadoplatu za elektronsko upravljanje uređaja i regulaciju pritiska	1.170,00	Nadoplatu za glavu sklopka - kit CHIOCCIOLA - (PUŽ)	1.680,00
Komputerska jedinica BRAVO 180 S	3.020,00	PVC crijevo promjera ø 10x 17 – 40 bar-a – namotaj od 50 m	140,00
Nadoplatu za SONAR	4.410,00	PVC crijevo promjera ø 10x 17 – 40 bar-a – namotaj od 100 m	280,00
Predmješalica za praškaste materijale	110,00	PVC crijevo promjera ø 10x 17 – 80 bar-a – namotaj od 50 m	220,00
Uređaj za pranje spremnika	110,00	PVC crijevo promjera ø 10x 17 – 80 bar-a – namotaj od 100 m	430,00
Nadoplatu za hidraulično okretanje sklopa ventilatora sa usmjerivačima za 90° slika 1	440,00	Ručna prskalica sa kermačkom diznom	90,00
Nadoplatu za hidraulično zakretanje sklopa ventilatora sa usmjerivačima za 180° slika 2	1.000,00	Usisni koš sa filterom za punjenje spremnika i crijevom 6 m: ø 40	110,00
Nadoplatu za glavu sklopa ventilatora OPEN FIELD sa usmjerivačima sa mogućnošću mehaničkog zakretanja za 180° slika 3	1.330,00	Pomična ruda za priključenje na poluge traktora (cat ii)	420,00
Nadoplatu za duplu glavu sklopa ventilatora	2.040,00	Kardanska osovina sa homokinetičkim zglobom CVTJ T60 1810 ENC02 112	470,00
		Kardanska osovina sa homokinetičkim zglobom CVTJ T80 1810 ENC02 112	670,00
		Potporna noga sa kotačem - za model 1100	60,00
		Elektrostatika (elektromagnetni naboj kapljica zaštitnog sredstva)	1.710,00

Cijena dodatne opreme važeća je samo uz narudžbu stroja



vinogradarski zprašivač model SOLF / SOLF PLUS

tehničke karakteristike

- Kopčanje u tri točke na traktore
- Vruće cinčani okvir
- Spremnik iz visoko-kvalitetne plastike
- Radijalna turbina promjera 400 mm - modeli SOLF; 450 mm - modeli SOLF PLUS
- Transmisija sa multiplikatorom
- Mehaničko otvaranje i zatvaranje sistema za zprašivanje za modele SOLF; Hidraulično otvaranje i zatvaranje sistema za zprašivanje - za modele SOLF PLUS
- Preporučena radna brzina: 4 – 6 km/h
- Lepeze s mogućnošću namještenja po visini iz visokokvalitetne plastike
- Priključno vratilo 540 o/min
- Zračni kapacitet Mc/h: 4.000 m³ - modeli SOLF; Mc/h:3.200 m³ - modeli SOLF PLUS
- **BEZ kardanske osovine**

MODEL SOLF PLUS



MODEL SOLF

MODEL	Kapacitet litara	Dimenzije (d x š x v) mm	Izbacivanje domet m	Potrebna snaga KS	Težina stroja kg	Cijena € + PDV
S – 140	100	800x700x1050	6-8	20	60	1.620,00
S – 240	200	1100x940x1100			70	1.910,00
S – 340	300	1100x940x1250			75	2.000,00
SP – 240	200	1350x940x1300	10-15	25-35	140	4.250,00
SP – 340	300	1350x940x1300			140	4.480,00

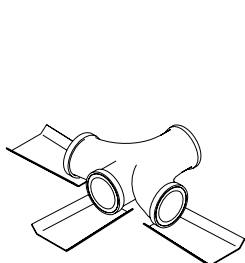

Slika 1

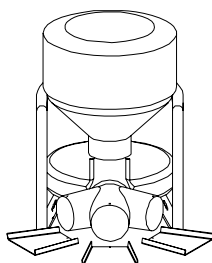

Slika 2



Slika 3

DODATNA OPREMA

Glava zprašivača za zprašivanje tri strane (slika 1) - samo model SOLF

Glava zprašivača za zprašivanje u lijevu ili desnu stranu (slika 2) iz PVC-a - model SOLF

Podvozje sa kotačima (slika 3) - samo modeli SOLF PLUS

Kardanska osovina T40 0810 CE 112 112

Cijena € + PDV

170,00

110,00

440,00

95,00

Cijena dodatne opreme važeća je samo uz narudžbu stroja



vinogradarsko-voćarski razbacivači stajskog gnoja

E.II ANNOVI



MODEL A 35

Slika 1

Slika 2



MODEL 30 P

standardna oprema

- Vozno postolje s podnim lancima i sandukom
 - Mehanička potporna noga
- Turbina za razbacivanje za modele A
- Raspodjelni valjci s lopaticama za model P
- Uređaj za hidraulično pokretanje 2 podna lanca
 - Osovina bez kočnica (dodatna oprema)
 - Novi pneumatici 10.75x15.3
 - Kardanska osovina

Namjenjeni za transport i razbacivanje stajskog gnoja

MODEL / KARAKTERISTIKE	A 25	A 35	A 45	30 P
Zapremina	2,3	2,8	3,5	2,8
Broj valjaka	-	-	-	2
Promjer turbine	105	125	125	-
Domet razbacivanja	1 - 4	1 - 4	1 - 4	1,20 - 3,00
Širina traga kotača	145	165	165	155
Maksimalna visina	145	165	165	160
Visina stranica	70	70	70	70
Duljina	4,50	4,60	5,20	4,80
Težina stroja	900	1000	1050	950
Potrebna snaga	35	40	50	50
Cijena € + PDV	9.520,00	9.680,00	9.880,00	10.490,00

DODATNA OPREMA

	Cijena € + PDV		Cijena € + PDV
Hidraulično pogonjeni adapter (disk) za lokalno polaganje gnoja NE za model 30 P (slika 1) - mehaničko podešavanje nagiba diska	550,00	Uređaj za centralno izbacivanje stajskog gnoja (ispod podvozja)	1.400,00
Hidraulični uređaj za nagib diska za modele A	300,00	Pomična stražnja vrata s graničnim ventilima	2.200,00
Par stražnjih usmjerivača za regulaciju širine razbacivanja za model 30 P	320,00	Mehaničke kočnice i signalizacijska svjetla	1.250,00
Zakretno rudo za lakše okretanje i ulaznje u redove (slika 2) - s mehaničkom blokadom	710,00	Hidraulične kočnice i signalizacijska svjetla	1.480,00
Zakretno rudo za lakše okretanje i ulaznje u redove - s hidrauličnom blokadom	1.020,00	Pneumatske dvokružne kočnice + homologacija "MR" za modele A	2.840,00
		Hidraulične dvokružne kočnice + homologacija "MR" za modele A	3.900,00

Cijena dodatne opreme važeća je samo uz narudžbu stroja

standardna oprema

- Priključak na traktore u 3 II^o kategorije
- Dekompaktor za vinograde je stroj namijenjen uglavnom za vinograde i voćnjake koji omogućuje da površinski dio tla ostane nepromijenjen, a istovremeno eliminira zbijanje tla uslijed stalnog prolaska strojeva, značajno povećavajući kapacitet drenaže i dobrobit biljaka
- Čvrsti okvir podržava podrivačka tijela koja mogu doseći, ovisno o vrsti tla, do 40 cm dubine
- 2 podrivačka zakrivljena tijela za dubine do 40 cm sa sigurnosnim vijkom na odrez
- Hidrauličko otvaranje bočnih podrivačkih tijela za radne širine od 140 do 180 cm - samo model DCV-VARIO



MODEL DCV-VARIO



Slika 1



Slika 2



Slika 3



Slika 4



Slika 5



Slika 6



Slika 7



Slika 8

MODEL	Dubina podrivanja cm	Radna širina podrivačkih tijela cm	Mjere stroja š x d x v cm	Potrebna snaga KS	Težina stroja kg	Cijena € + PDV
DCV-F 140	40	140	187×175×130	60 - 100	260	3.340,00
DCV-F 160		160	207×175×130	80 - 100	360	3.630,00
DCV-VARIO 140-180		140 - 180	165×175×130	80 - 100	420	4.360,00

DODATNA OPREMA

	Cijena € + PDV
Oprema za lokalizirano doziranje gnojiva - spremnik 420 litara - Slika 1	6.060,00
Komplet dvostrukih mini valjaka - Slika 2	1.800,00
Centralno podrivačko tijelo - Slika 3	460,00
Prednji okretni komplet diskova - otvarača brazdi - Slika 4	1.380,00
Zadnji puni glatki valjak - Slika 5	1.950,00
Zadnji rešetkasti (cjevasti) valjak (Samo model DCV-VARIO) - Slika 6	2.480,00
Hidraulični cilindar za regulaciju visine valjka (punog ili rešetkastog- cjevastog) - Slika 7	300,00
Kugla za krtičnu drenažu - Slika 8	290,00

Cijena dodatne opreme važeća je samo uz narudžbu stroja



podrivači s deponatorom za gnojivo



standardna oprema

- Okvir s priključkom na traktore u 3 točke - I° i II° kategorija
- Parkirna nožica-nosač
- ***VAŽNO!** Prilikom narudžbe definirati željeni razmak između podrivačkih tijela za model IC 2
- Kardanska osovina



MODEL IC 1



MODEL IC 2

MODEL	*Razmak između podrivačkih tijela cm	Kapacitet lijevka litara	Dubina podrivanja -deponiranja cm	Težina stroja kg	Cijena € + PDV
IC 1 250	-	250	48	100	1.990,00
IC 1 380	-	380	48	180	2.480,00
IC 2 380	(90-120)	380	48	210	4.540,00
IC 2 480	(140-170)	480	48	230	4.770,00
IC 2 500	(90-120)	500	48	330	4.870,00
IC 2 500	(150-180)	500	48	330	5.220,00

DODATNA OPREMA – modeli IC 1

Prednji disk	390,00
Zadnji valjak	430,00
Oprema za regulaciju količine doziranja gnojiva - hidraulična (za modele IC 1 i IC 2)	370,00
Dvostrano podrivačko tijelo (bez doziranja gnojiva)	680,00
Lijevak iz INOX-a za IC 1 250 (nadoplata)	710,00
Lijevak iz INOX-a za IC 1 380 (nadoplata)	890,00

DODATNA OPREMA – modeli IC 2

Par prednjih diskova	780,00
Par duplih valjaka - punih	950,00
Centralno podrivačko tijelo (bez doziranja gnojiva)	240,00
Oprema za centralnu regulaciju količine doziranja gnojiva - hidraulična (za modele IC 2)	370,00
Oprema za pojedinačnu regulaciju količine doziranja gnojiva - hidraulična (za modele IC 2)	680,00
Lijevak iz INOX-a za IC 2 380/480 (nadoplata)	1.770,00
Lijevak iz INOX-a za IC 2 500 (nadoplata)	1.900,00

Cijena dodatne opreme važeća je samo uz narudžbu stroja



LJJEVAK IZ INOX-a





vibro - kultivatori ZA VOĆNJAKE I VINOGRAD

GIACCAGLIA G.

standardna oprema

- Priključak na traktore I^o i II^o kategorije
- Okvir - nosači podrivačkih tijela s oprugama (zaštita od loma podrivačkih tijela kod nailaska na kamen, panj ili sl.) - Slika 1
- Podesiv razmak između podrivačkih tijela
- Termički obrađena rala otporna na habanje s progresivnim kutom za prodiranje
- Rala u obliku pačje noge (motičice) - (Slika 2) ili dlijetasta rala (čizel) - (Slika 3)



Slika 1



Slika 2

Slika 3

MODEL	Broj radnih organa kom	Radna širina cm	Potrebna snaga KS	Dubina podrivanja cm	Težina stroja kg	Cijena € + PDV
SERIJA TPL – LAGANI						
TPL/5	5	110	25 – 30	15	115	1.030,00
TPL/7	7	155	30 – 40		155	1.300,00
TPL/9	9	200	40 – 50		195	1.570,00
TPL/11	11	245	50 – 60		260	1.760,00
SERIJA TP – SREDNJI						
TP/5	5	125	30 – 35	25	180	1.130,00
TP/7	7	175	35 – 45		230	1.330,00
TP/9	9	225	45 – 60		280	1.650,00
TP/11	11	250	60 – 70		320	1.910,00
TP/13	13	295	80 – 100		360	2.210,00
TP/15	15	340	100 – 130		440	2.450,00
SERIJA TPR – TEŠKI						
TPR/7	7	175	60 – 80	30	380	1.900,00
TPR/9	9	225	80 – 100		480	2.430,00
TPR/11	11	275	100 – 120		530	3.190,00
TPR/13	13	325	120 – 140		560	3.870,00
TPR/15	15	375	140 – 160		640	4.500,00

DODATNA OPREMA

Kotači za regulaciju dubine obrade	400,00
Nadoplata za sklapanje (podizanje) bočnih radnih organa (modeli TPL i TP)	270,00
Nadoplata za sklapanje (podizanje) bočnih radnih organa (modeli TPR)	390,00
Nadoplata za jednostruki i/ili dvostruki valjak	CIJENA NA UPIT

Cijena dodatne opreme važeća je samo uz narudžbu stroja

standardna oprema

- CM Termički obrađena dljetasta rala (čizel), otporna na habanje, s progresivnim kutom za prodiranje
- Nosači podrivačkih tijela "Stone-Jumper" s oprugama (zaštita od loma podrivačkih tijela kod nailaska na kamen, panj i sl.)

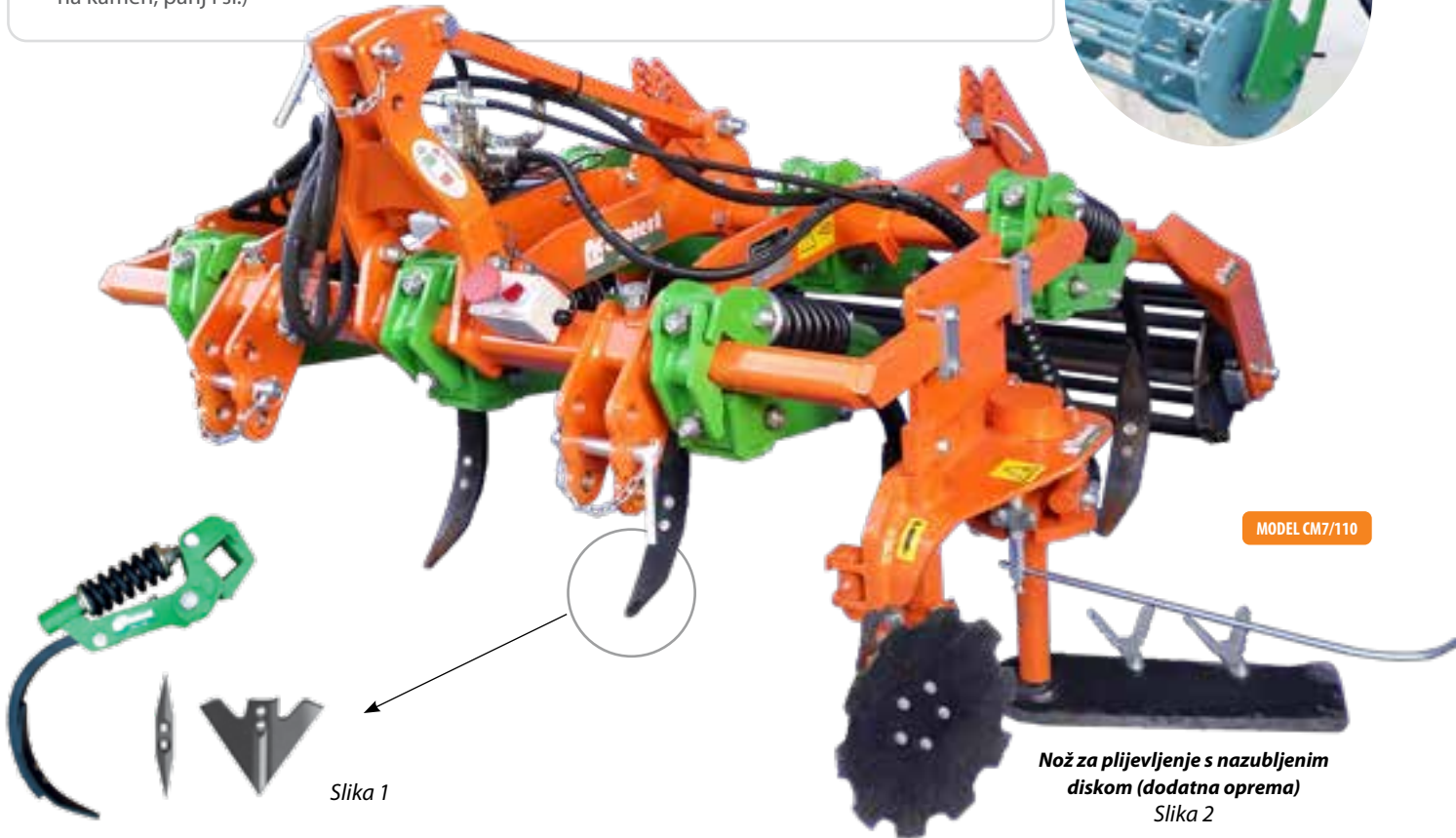

MODEL CM7/110

Slika 1

Nož za plijevljenje s nazubljenim diskom (dodatna oprema)
Slika 2

MODEL	Opis stroja	Broj radnih organa	Potrebna snaga KS	Radna širina min/max cm	Težina stroja kg	Cijena € + PDV
CM 5/110	Bez stražnjeg valjka	5	50-70	110-155	360	4.030,00
	Sa stražnjim valjkom				470	5.240,00
CM 7/110	Bez stražnjeg valjka	7	60-75	110-155	420	4.990,00
	Sa stražnjim valjkom				530	6.200,00
CM 7/150	Bez stražnjeg valjka	7	60-75	150-195	440	4.990,00
	Sa stražnjim valjkom				550	6.230,00
CM 9/150	Bez stražnjeg valjka	9	75-90	150-195	490	5.980,00
	Sa stražnjim valjkom				630	7.220,00
CM 9/200	Bez stražnjeg valjka	9	75-90	200-245	510	5.980,00
	Sa stražnjim valjkom				670	7.300,00
CM 11/200	Bez stražnjeg valjka	11	90-100	200-245	560	7.280,00
	Sa stražnjim valjkom				740	8.600,00
CM 11/250	Bez stražnjeg valjka	11	90-100	250-295	580	7.280,00
	Sa stražnjim valjkom				760	8.620,00

DODATNA OPREMA

Nadoplata za valjak s šiljcima umjesto standardnog letvičastog valjka	300,00
Nadoplata za PACKER valjak umjesto standardnog letvičastog valjka	1.430,00
Povećanje cijene za podešavanje širine zadnjeg valjka (mehaničko) - samo za letvičasti valjak	610,00
Hidraulični cilindar za vertikalno podizanje stroja	710,00
Široke motičice za travu 26 cm - nadoplata (cijena po komadu) - slika 1	40,00
Teleskopski okvir s hidrauličnim podešavanjem radne širine (samo za modele: CM 5/110; CM 7/150; CM 9/200; CM 11/250)	830,00
Nož za plijevljenje/podrezivanje trave (50 cm ili 70 cm), s nazubljenim diskom (Ø31cm) sa prihvatom na vibro-kultivator CM (lijevi ili desni) s elektro-hidrauličnim sigurnosnim sistemom (slika 2)	3.150,00

Cijena dodatne opreme važeća je samo uz narudžbu stroja

standardna oprema

- FRM - disk kultivator
- Radni diskovi različitih promjera (Ø51 cm i Ø61 cm) s nagnutom osi i istom radnom dubinom kako bi se osiguralo učinkovito prodiranje čak i u tvrda i jaka tla
- Nosači diskova "Stone-Jumper" s oprugama (zaštita od loma diskova kod nailaska na kamen, panj i sl.)
- Centralno podrivačko tijelo
- Podesivi razmak između radnih tijela
- Stražnji valjci s mehaničkom regulacijom dubine rada (za modele sa stražnjim valjcima)

Slika 1



Slika 2



MODEL	Opis stroja	Broj diskova	Potrebna snaga KS	Radna širina min/max cm	Težina stroja kg	Cijena € + PDV
FRM 8D	Bez stražnjeg valjka	8	50-70	120 - 155	425	5.770,00
FRM 8D	Sa letvičastim stražnjim valjkom				535	6.960,00
FRM 10D	Bez stražnjeg valjka	10	55 - 75	150 - 185	565	7.520,00
FRM 10D	Sa letvičastim stražnjim valjkom				695	8.730,00
FRM 12D	Bez stražnjeg valjka	12	60 - 75	160 - 195	705	9.260,00
FRM 12D	Sa letvičastim stražnjim valjkom				845	10.500,00
FRM 16D	Bez stražnjeg valjka	16	75 - 90	200 - 235	740	9.910,00
FRM 16D	Sa letvičastim stražnjim valjkom				900	11.230,00
FRM 20D	Bez stražnjeg valjka	20	90 - 100	250 - 285	870	13.470,00
FRM 20D	Sa letvičastim stražnjim valjkom				1050	14.810,00

DODATNA OPREMA

Nadoplatu za valjak s šiljcima umjesto standardnog letvičastog valjka	300,00
Nadoplatu za valjak PACKER umjesto standardnog letvičastog valjka	1.670,00
Povećanje cijene za podešavanje širine zadnjeg valjka (mehaničko) samo za letvičasti valjak	610,00
Hidraulični cilindar za vertikalno podizanje stroja	710,00
Par poništivača tragova	840,00
Par bočnih deflektora (zaštita) - usmjerivača gruda	580,00
Nadoplatu za središnje podrivačko tijelo s oprugom (Slika 1)	350,00
Teleskopski okvir sa hidrauličnim podešavanjem širine rada (Slika 2)	830,00

Cijena dodatne opreme važeća je samo uz narudžbu stroja



vinogradarski i voćarski plugovi za unutar-rednu obradu modeli AD i AI



standardna oprema

- Kopčanje na traktore u tri točke
- **Hidraulični pomak – zakretanje (cik-cak) najizbočenijeg plužnog tijela** za odmak od vočke, stupa ili dr.
- Hidraulična instalacija potpuno neovisna od hidraulične instalacije traktora
- Metalni kotač sa diskom za regulaciju dubine obrade
- Model AD sa jednim plužnim tijelom (s ticalom) i jednim diskom za otvaranje brazde
- Modeli AI 15 sa jednim plužnim tijelom (s ticalom) i jednim ili dva plužna tijela
- Kardanska osovina za modele AI
- Model AD pogonjen preko hidraulične pumpe (montaža direktno na PTO traktora)
- Radna brzina traktora: 3-5 km/h
- Broj okretaja PTO na traktoru: 540 o/min



MODEL AD



MODEL AI



Slika 1

Slika 2

Slika 3



MODEL AI / 2

MODEL	*Max. odklon u stranu	Bočni pomak u stranu (cik-cak) cm	Širina zahvata cm	Razmak između redova min./ max. cm	Potrebna snaga KS	Težina stroja kg	Cijena € + PDV
AD 12	90	30	50	120-180	30	180	3.690,00
AI 15-130	110			180-250	40	220	4.000,00
AI 15-150	130			220-300	50	270	4.000,00
AI 15/2	160		80	250-400	50	270	4.880,00

(*) Maksimalni odklon u stranu od središnje osi traktora do krajnje desne strane glave

DODATNA OPREMA

Nož za podrezivanje montiran umjesto pomičnog plužnog tijela - Slika 1 samo za modele AI	100,00
Obrnuto plužno tijelo (za zagrtanje) montirano umjesto standardnog fiksnog plužnog tijela - Slika 2 samo za modele AI	350,00
Hidraulični sigurnosni sistem s ručicom za sve modele - Slika 3	370,00
Adapter za montažu bočno izmjenjivih priključaka (radnih alata) kultivatora BIO-DYNAMIC - samo za modele AI	320,00

Cijena dodatne opreme važeća je samo uz narudžbu stroja

NOŽ za plijevljenje/podrezivanje, unutar-rednu obradu modeli TURBO / TURBO MIDDLE - montaža na vibrokultivatore CM i bočnu stranu traktora

standardna oprema

- **TURBO** Za montažu na vibrokultivatore na desnu ili lijevu stranu
- **TURBO MIDDLE** Za bočnu desnu stranu traktora
- Hidraulični nagib glave za modele TURBO MIDDLE
- Hidraulično podizanje noža za modele TURBO MIDDLE
- Nazubljeni disk montiran ispred noža za lakše prodiranje noža
- **Elektro-hidraulični sigurnosni sistem**
- Za modele TURBO je potrebna jedna dvoradna hidraulična utičnica; za modele TURBO MIDDLE su potrebne 3 dvoradne hidraulične utičnice
- Radna brzina kretanja traktora : 6-10 km/h
- Dubina obrade: do maksimalno 10 cm

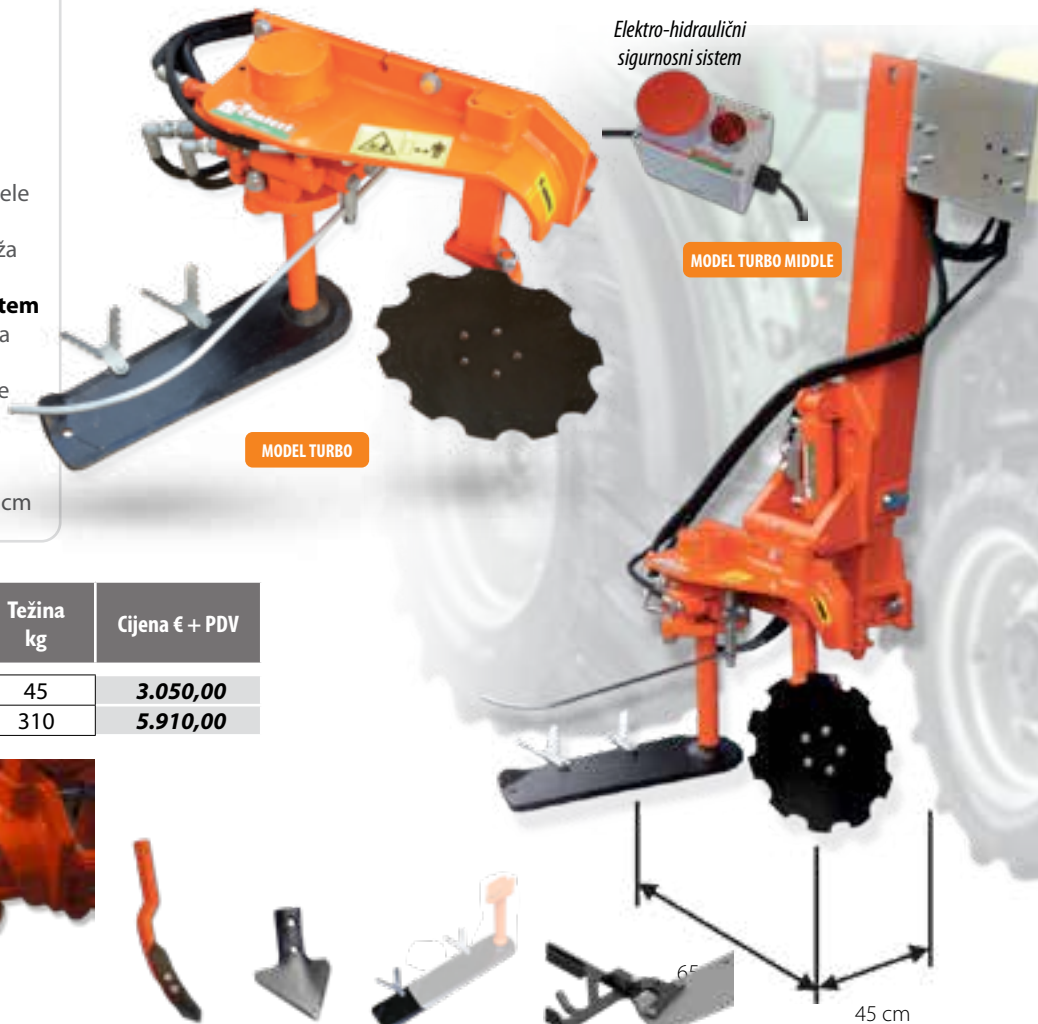

MODEL	Protok ulja l/min	Težina kg	Cijena € + PDV
TURBO	20	45	3.050,00
TURBO MIDDLE	30	310	5.910,00



Slika 1



Slika 2



Slika 3



Slika 4



Slika 5

45 cm



Slika 6



Slika 7



Slika 8



Slika 9



Slika 10

DODATNA OPREMA

	Cijena € + PDV
Plug za unutar-rednu obradu sa nazubljenim diskom za otvaranje brazde i čistačem trave Slika 1	1.370,00
Podrivačko tijelo sa čizel nožem za montažu umjesto diska Slika 2	240,00
Široka motičice L= 135 mm za travu za montažu na podrivačko tijelo – za sve modele Slika 3	15,00
Nadoplata za nož dužine 70 cm umjesto standardnog noža od 50 cm- samo za model TURBO MIDDLE Slika 4	50,00
Čistač trave za montažu na nož za plijevljenje - podrezivanje Slika 5	210,00
Neovisni hidraulični sistem protoka crpke 30 l/min sa spremnikom ulja zapremine 50 lit, sa kardanskom osovinom (samo za model TURBO MIDDLE) Slika 6	2.100,00
Hladnjak za ulje Slika 7	760,00
Hidraulični cilindar za bočni pomak_ samo za modele TURBO MIDDLE	430,00
Nosač kpl't za montažu noža na vibrokultivatore model CM_ za jedno radno tijelo_ samo za model TURBO Slika 8	130,00
Elektro-hidraulični upravljački uređaj s Joystickom za traktore sa kabinom – samo za model TURBO MIDDLE Slika 9	980,00
Elektro-hidraulični upravljački uređaj s 2 Joysticka za traktore sa kabinom – samo za model TURBO MIDDLE Slika 10	1.340,00

Cijena dodatne opreme važeća je samo uz narudžbu stroja



stroj za zabijanje stupova u vinogradu model VIBRESCOPIC 150



standardna oprema

- Priključak na sve vrste traktora
- Mogućnost adaptacije na vlastiti nosač
- Za sve vrste stupova: čelični, drveni itd. Ø 80 mm maksimum
- Posebni dizajn za lakše zabijanje stupova u vinogradu
- Do 1000 udaraca u minuti; za rad potreban protok ulja od samo 15 l/min (potreban jedan par hd.izvoda)
- Sklopiv okvir i čekić za lakši i siguran transport
- Nosač stupova (za priključak u tri točke)
- Mehanički pomak pomoću ručica (1.62 m)
- Teleskopski ovir okretljiv za 180°(za priključak u tri točke)
- Snaga vibrirajuće udarne glave : 70 J po udarcu



model VIBRESCOPIC 150 -
priklučak u 3 točke



model VIBRESCOPIC
150 - vlastito postolje



TEHNIČKI PODACI		VIBRESCOPIC 150
Maks. dužina stupa	m	2.10
Maks. promjera stupa	mm	80
Maks. dubina	mm	900
Pomak	m	1.62
Broj udaraca	kom/min	do 1000
Dimenzije (dxšxv)	m	2.25 x 1.08 x 2.48
Težina		Za traktor: 214 kg Vlastita adaptacija: 35 kg Na postolju: 85 kg
Potreban broj hd.izvoda	kom	jedan par
Protok ulja	l/min	15 do 25
Pritisak ulja	bar	80 do 120
Priključak na traktore		3 točke I kategorije

MODEL	Cijena € +PDV
VIBRESCOPIC 150 - priklučak u 3 točke	6.820,00
VIBRESCOPIC 150 - vlastita adaptacija	4.390,00
VIBRESCOPIC 150 - vlastito postolje	4.690,00



freza za unutar-rednu obradu u vinogradima i voćnjacima modeli FS



standardna oprema i tehničke karakteristike

- Hidraulična instalacija neovisna od hidr. instalacije traktora (osim nagiba glave)
- Hidraulični taster (cik-cak) za odmak od vočke, stupa ili dr.
- Klizači-sanjke za regulaciju dubine frezanja
- Ulje u hidr. instalaciji
- **Hidraulični sigurnosni sistem s ručicom - Slika 2**
- Kardanska osovina
- Maksimalna dubina obrade: 20 cm
- Namijenjene su za obradu unutar reda (oko loze ili vočke) u svim uvjetima
- Velika efikasnost i kod visoke trave
- Minimalni razmak unutar reda 80 cm
- **SI - STRAŽNJA IZVEDBA**
- **PI - PREDNJA IZVEDBA**

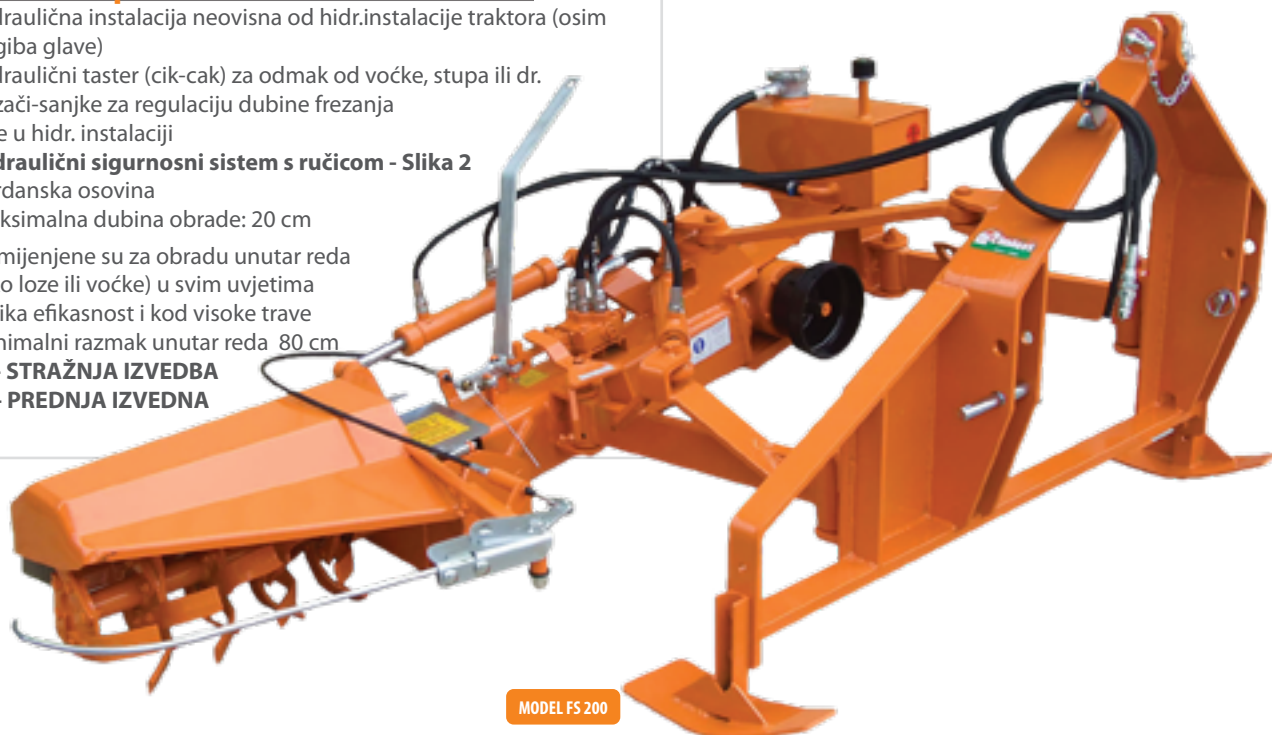

MODEL FS 200

MODEL	*Max. otklon u stranu	Radna širina cm	Bočni pomak u stranu (cik-cak)		Razmak između redova cm		Potrebna snaga KS	Težina stroja kg	Cijena € + PDV
			SI Stražnja izvedba	PI Prednja izvedba	Min.	Max.			
FS 100/55	100	55	30 SI / 35 PI		150	200	25	230	6.730,00
FS 130/55	130	55	30 SI / 35 PI		180	280	25	230	6.270,00
FS 160/55	160	55	50 SI / 35 PI		250	350	30	270	6.350,00
FS 160/70	175	70	50 SI / 35 PI		250	350	30	280	6.420,00
FS 200/55	185	55	55 SI / 35 PI		300	450	40	350	6.770,00
FS 200/70	200	70	55 SI / 35 PI		300	450	40	360	6.860,00
FS 220/70	220	70	55 SI / 35 PI		350	600	50	380	6.910,00
FS 220/85	235	85	55 SI / 35 PI		350	600	50	390	7.010,00

(*) Maksimalni otklon u stranu od središnje osi traktora do krajnje desne strane glave

DODATNA OPREMA

Kotači umjesto sanjki-klizača - u standardnoj opremi sa prednjom izvedbom (slika 1)	300,00
Elektrohidraulični sigurnosni sistem (slika 3) - nadoplata umjesto hidrauličnog sigurnosnog sistema s ručicom	460,00
Hidraulični distributor za nagib glave-freze (za traktore bez hidr. izvoda)	200,00
Izvedba za prednje kopčanje u tri točke na traktor (modeli FS 160; FS 200; FS 220)	1.200,00
Inverter - promjena smjera okretanja kardanskog priključka - osovine na prednjem dijelu traktora (1000 o/min)	850,00
Glava malčera FT 120 cm sa ticalom i pomoćnim kotačem - Slika 4 (samo za modele FS 200 i FS 220)	3.770,00

Cijena dodatne opreme važeća je samo uz narudžbu stroja

Svi modeli u serijskoj opremi imaju hidraulični nagib glave freze.

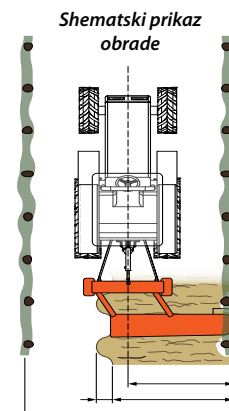
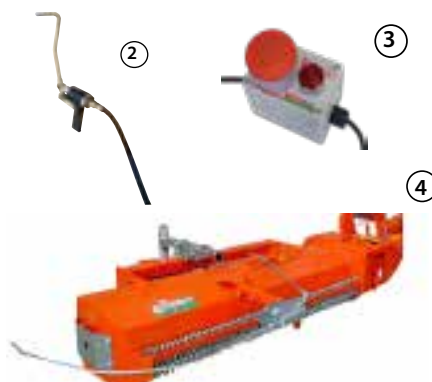



roto drljača za unutar-rednu obradu u vinogradima i voćnjacima modeli EL, ELX



standardna oprema i tehničke karakteristike

- Hidraulična instalacija neovisna od hidr. instalacije traktora (osim nagiba glave)
- Hidraulični taster (cik-cak) za odmak od vočke, stupa ili dr.
- Klizači-sanjke za regulaciju dubine rada (modeli EL 90; EL 115; EL 140; EL 170/65)
- Kotači za regulaciju dubine rada (Svi modeli ELX i EL 170/100; EL 200; EL 225)
- Ulje u hidr. instalaciji
- **Hidraulični sigurnosni sistem s ručicom - samo za modele EL**
- **Kardanska osovina**
- **Svi modeli EL u serijskoj opremi imaju hidraulični nagib glave roto drljače - Slika 1**
- Namijenjene su za obradu unutar reda (oko loze ili vočke) u svim uvjetima
- Velika efikasnost i kod visoke trave
- **Model ELX - za teže uvjete rada serijski opremljeni elektrohidrauličnim sistemom i kotačima**
- **Minimalni razmak unutar reda 50 cm**
- Dubina obrade - Max. 10 cm
- **SI - STRAŽNJA IZVEDBA**
- **PI - PREDNJA IZVEDBA**



MODEL EL 200 SI Stražnja izvedba

MODEL	*Max. otklon u stranu	Radna širina cm	Bočni pomak u stranu (cik-cak)		Razmak između redova cm		Potrebna snaga KS	Težina stroja kg	Cijena € + PDV
			SI Stražnja izvedba	PI Prednja izvedba	Min.	Max.			
EL 90 / 65	90	65	40 SI / 32 PI		140	200	30	260	7.570,00
EL 115 / 65	115	65	45 SI / 35 PI		170	250	30	300	7.620,00
EL 140 / 65	140	65	50 SI / 35 PI		200	300	30	320	7.690,00
EL 170 / 65	170	65	50 SI / 35 PI		250	380	30	340	7.740,00
EL 170 / 100	205	100	50 SI / 35 PI		300	450	40	430	9.480,00
EL 200 / 65	200	65	50 SI / 35 PI		300	450	40	410	8.590,00
EL 200 / 100	235	100	50 SI / 35 PI		350	500	50	480	9.540,00
EL 225 / 65	225	65	50 SI / 35 PI		350	600	40	430	8.640,00
EL 225 / 100	260	100	50 SI / 35 PI		450	600	60	500	9.570,00
ELX 115/65	115	65	45 SI / 35 PI		170	230	60	370	11.740,00
ELX 140/65	140	65	50 SI / 35 PI		200	300	60	390	11.800,00
ELX 170/65	170	65	50 SI / 35 PI		250	380	70	400	11.860,00
ELX 200/100	235	100	50 SI / 35 PI		350	500	80	510	13.760,00
ELX 225/100	260	100	50 SI / 35 PI		450	600	80	530	13.640,00

(*) Maksimalni otklon u stranu od središnje osi traktora do krajnje desne strane glave

DODATNA OPREMA

Elektrohidraulični sigurnosni sistem - samo za modele EL- nadoplata umjesto hidrauličnog sigurnosnog sistema s ručicom	460,00
Hidraulični distributor za nagib glave stroja (za traktore bez hidr. izvoda)	360,00
Priključak na trećoj točki kopčanja za tla sa prisustvom kamenja (za modele EL 90 - 115 - 140 - 170)	90,00
Kotači umjesto sanjki-klizača za modele EL 90 do EL 170/65	300,00
Izvedba za prednje kopčanje u tri točke na traktor	630,00
Inverter - promjena smjera okretanja kardanskog priključka - osovine na prednjem dijelu traktora (1000 o/min)	850,00

Cijena dodatne opreme važeća je samo uz narudžbu stroja



slika 1



MODEL ELX-A PI Prednja izvedba



roto drljača za unutar-rednu obradu u vinogradima i voćnjacima modeli EP



standardna oprema i tehničke karakteristike

- Roto drljače EP namijenjene za obradu unutar reda (oko loze ili vočke) u svim uvjetima, velika efikasnost i kod visoke trave
- Hidraulična instalacija neovisna od hidr. instalacije traktora (osim nagiba glave)
- Hidraulični taster (cik-cak) za odmak od vočke, stupa ili dr.
- Kotači za regulaciju dubine rada - svi modeli
- Ulje u hidr. instalaciji
- **Hidraulični sigurnosni sistem s ručicom**
- Minimalni razmak unutar reda: 80 cm
- Maksimalna dubina obrade: 20 cm
- Kardanska osovina



MODEL EP 20/200

MODEL	*Max. otklon u stranu	Radna širina cm	Bočni pomak u stranu (cik-cak) cm	Razmak između redova cm		Potrebna snaga KS	Težina stroja kg	Cijena € + PDV
				Min.	Max.			
EP 10/100	100	100	38	170	200	40	380	8.780,00
EP 15/125	125	150	45	200	250	55	470	9.600,00
EP 15/150	150	150	45	225	300	55	490	9.720,00
EP 20/175	175	200	45	280	350	70	600	10.450,00
EP 20/200	200	200	45	300	400	70	610	10.660,00
EP 20/225	225	200	45	350	500	70	630	11.580,00
EP 20/250	250	200	45	400	550	70	650	11.790,00

(*) Maksimalni otklon u stranu od središnje osi traktora do krajnje desne strane glave

DODATNA OPREMA

Nadoplata za desni hidraulični kotač Slika 1	740,00
Nadoplata za letvičasti valjak umjesto kotača - samo za modele EP 20/175 - 20/200 - 20/225 - 20/250 Slika 2	2.690,00
Hidraulični cilindar za podešavanje visine letvičastog valjka	820,00

Cijena dodatne opreme važeća je samo uz narudžbu stroja



MODEL EP 15/150



Slika 1



Slika 2

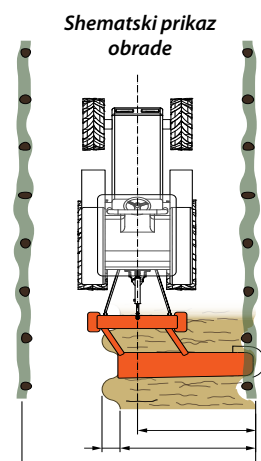



malčer za unutar-rednu obradu u vinogradima i voćnjacima modeli FT



standardna oprema i tehničke karakteristike

- Hidraulična instalacija neovisna od hidr. instalacije traktora (osim nagiba glave)
- Hidraulični taster (cik-cak) za odmak od voćke, stupa ili dr.
- Kotači za regulaciju dubine
- Ulje u hidr. instalaciji
- **Hidraulični sigurnosni sistem s ručicom - Slika 2**
- Y noževi
- Kardanska osovina
- **Namijenjene su za obradu unutar reda (oko loze ili voćke) u svim uvjetima**
- **Velika efikasnost i kod visoke trave**
- **Minimalni razmak unutar reda 80 cm**



MODEL FT

MODEL	*Max. otklon u stranu	Radna širina cm	Bočni pomak u stranu (cik-cak) cm	Broj Y noževa	Razmak između redova cm		Potrebna snaga KS	Težina stroja kg	Cijena € + PDV
					Min.	Max.			
FT 200/120	245	120	55	40	350	500	50	410	9.430,00
FT 220/120	265	120	55	40	400	600	50	430	9.480,00

(*) Maksimalni otklon u stranu od središnje osi traktora do krajnje desne strane glave

DODATNA OPREMA

Elektrohidraulični sigurnosni sistem (slika 3) - nadoplata umjesto hidrauličnog sigurnosnog sistema s ručicom	460,00
Hidraulični distributor za nagib glave-malčera (za traktore bez hidr. izvoda)	200,00
Glava freze FS sa ticalom radne širine 70 cm (slika 4)	1.500,00
Glava freze FS sa ticalom radne širine 85 cm (slika 4)	1.590,00

Cijena dodatne opreme važeća je samo uz narudžbu stroja

Svi modeli u serijskoj opremi imaju hidraulični nagib glave.

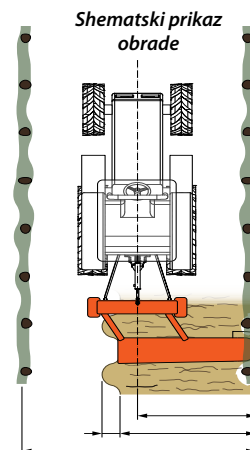



kosilica trave u vinogradima i voćnjacima za unutar rednu obradu, čistač donjeg dijela čokota ili voćke model SRV



Kosilice – čistači model SRV vrijedna su pomoć pri košenju trave i korova u vinogradima i voćnjacima ili za čišćenje donjeg dijela čokota ili voćke od mahovine

standardna oprema i tehničke karakteristike

- Priključak na traktore u tri točke I^a kategorije
- Teleskopski okvir sa hidrauličnom bočnim pomakom u stranu
- Hidraulična instalacija ovisna od hidraulične instalacije traktora:
 - 1 hidraulični razdjelnik dvostrukog učinka
 - 1 hidraulični razdjelnik jednostrukog učinka
 - 1 slobodni povrat
- Kotači za regulaciju dubine kultiviranja



MODEL 6SRV150

MODEL	Razmak između redova min./maks. cm	Protok ulja l/min	Težina stroja kg	Cijena € + PDV
6SRV150-S*	220-350	30	135	3.350,00

S* - za kopčanje na stražnju hidrauliku traktora

DODATNA OPREMA

Umanjivač protoka ulja – za traktore kojima je protok ulja veći od 40 l/min	370,00
Brzo izmjenjiva osovina kosilice SRV sa flaksom ili kožnim trakama	340,00

Cijena dodatne opreme važeća je samo uz narudžbu stroja

IZMJENJIVE GLAVE KOSILICE SRV SA FLAKSOM ILI KOŽNIM TRAKAMA



Flaks žuti za košnju trave

Flaks zeleni za čišćenje donjeg dijela čokota ili voćke od mahovine

Široke kožne trake za visoku i gustu travu



kultivator - univerzalni stroj za unutar-rednu obradu sa bočno izmjenjivim priključcima model BIO - DYNAMIC

Nova linija Bio-Dynamic strojeva za unutar-rednu obradu i mehaničko uklanjanje korova u vinogradima i voćnjacima karakterizira mogućnost velikog odabira priključaka - radnih alata. Modeli BDS - jednostrani; modeli BDD - obostrani

tehničke karakteristike

- Noseći okvir bez bočno izmjenjivih priključaka (radnih alata)
- Priključak na traktore u tri točke I^o i II^o kategorije - zadnje ili prednje kopčanje u tri točke na traktoru (navesti prilikom narudžbe)
- Teleoskopski okvir sa hidrauličnom bočnim pomakom u stranu
- Kotači za regulaciju dubine kultiviranja
- Mehaničko podešavanje nagiba radnih alata (samo kod modela BDS - JEDNOSTRANI)
- HIDRAULIČNA INSTALACIJA TRAKTORA
- Modeli BDS - JEDNOSTRANI
 - 1 Hidraulični razdjelnik dvostrukog učinka
 - 1 Hidraulični razdjelnik jednostukog učinka
 - 1 Slobodni povrat
- Modeli BDD - OBOSTRANI
 - 2 Hidraulična razdjelnika dvostrukog učinka
 - 1 Hidraulični razdjelnik jednostukog učinka
 - 1 Slobodni povrat
- **VAŽNO - Prilikom narudžbe navesti: PREDNJA ILI STRAŽNJA IZVEDBA**



MODEL BDD + BIO STAR + BIO DISC



MODEL BDS + RSI 65



MODEL BDS + SRL



MODEL BDS + SRV

MODEL BDS + BIO STAR + BIO DISC

MODEL BIO DYNAMIC	*Min.-max. otklon u stranu cm	Razmak između redova cm		Potrebna snaga traktora KS	**Težina stroja kg	Cijena € + PDV
		Min.	Max.			
BDS 160/300	70 - 125	Prilikom narudžbe navesti razmak između redova radi pravilnog odabira nosećeg okvira	30	280	2.160,00	
BDS 280/450	120 - 210		50	320	2.560,00	
BDD 160/240	65 - 108		45	350	3.500,00	
BDD 180/300	80 - 140		60	375	3.600,00	
BDD 230/360	105 - 160		65	395	3.700,00	

(*) Maksimalni otklon u stranu od središnje osi traktora do krajnje desne strane glave radnog alata

VAŽNO IZMJENOM RADNIH ALATA OTKLOM U STRANU MOŽE VARIRATI I DO 30 cm

Kod narudžbe provjeriti koji je min.-max. otklon za pojedini radni alat

(**) Okvirna težina stroja sa radnim alatom kod jednostranih modela ili alatima kod obostranih modela



dodatna oprema za kultivator - univerzalni stroj za unutar-rednu obradu, bočno izmjenjivi priključci (radni alati) za modele BIO-DYNAMIC

MODEL	
<p>BIO STAR zvjezdasti kultivatori provode stvarni proces unutar- redne obrade, plijevljenja i okopavanja. Promjer Ø54 cm, Ø70 cm Ø95 cm Tvrđi - Crvena boja Srednji - Žuta boja Meki - Narančasta boja</p>	
BIO STAR Ø54 cm Cijena € + PDV	1.330,00
BIO STAR Ø70 cm Cijena € + PDV	1.730,00
BIO STAR Ø95 cm Cijena € + PDV	2.540,00
<p>BIO-DISC sa 2, 3 ili 4 diska Otvarač brazde Preporučeno za montažu ispred BIO STAR zvjezdastog kultivatora</p>	
BIO-DISC 2 Cijena € + PDV	730,00
BIO-DISC 3 Cijena € + PDV	1.000,00
BIO-DISC 4 Cijena € + PDV	1.120,00
<p>Komplet nosač za montažu BIO-DISC-a i BIO STAR-a na noseći okvir BIO-DYNAMIC</p>	
Cijena € + PDV	440,00
<p>Nadoplatu za pričvršćivanje nosećeg okvira valjka Obavezno za sve modele valjaka</p>	
Cijena € + PDV	190,00
<p>Nazubljeni valjak</p>	
100 cm / 115 cm Cijena € + PDV	920,00
130 cm / 145 cm Cijena € + PDV	1.090,00
160 cm / 185 cm Cijena € + PDV	1.260,00
185 cm / 200 cm Cijena € + PDV	1.440,00
<p>Bio-Roll valjak radna širina cm / ukupna širina cm</p>	
100 cm / 115 cm Cijena € + PDV	1.720,00
120 cm / 135 cm Cijena € + PDV	1.950,00
140 cm / 155 cm Cijena € + PDV	2.180,00
160 cm / 175 cm Cijena € + PDV	2.410,00
180 cm / 195 cm Cijena € + PDV	2.630,00
200 cm / 215 cm Cijena € + PDV	2.860,00

Cijena dodatne opreme važeća je samo uz narudžbu stroja

<p>SRV - kosilica i čistač donjeg dijela čokota ili vočke od mahovine i trave</p>	
Cijena € + PDV	2.120,00
<p>SRC - kosilica trave i čistač donjeg dijela čokota ili vočke od mahovine i trave (osovina širine 60 cm) za vinograde opremljene navodnjavanjem kap na kap, na visini od 35 cm od tla</p>	
SRC 60 cm Cijena € + PDV	2.320,00
<p>SRL - Kosilica trave i čistač donjeg dijela čokota ili vočke od mahovine i trave - radne širine 70 cm</p>	
Cijena € + PDV	3.790,00
<p>RSI 65 Bočni disk - Rotacijska kosilica radne širine 65 cm sa elektro-hidrauličnim sigurnosnim sistemom sa upravljačkim uređajem</p>	
Cijena € + PDV	3.130,00
<p>Prednji kotač s mogućnošću podešavanje visine, obavezno uz SRL - kosilicu trave i RSI 65 - bočni disk (Kod obostranih modela ugrađuju se 2 komada kotača)</p>	
Cijena € + PDV	280,00
<p>Samostalna hidraulična jedinica pumpa od 30 L/min, spremnik ulja od 60 litara, hladnjak ulja za BDS-jednostrani</p>	
SHJ 30/60 Cijena € + PDV	3.090,00
SHJ 40/60 Cijena € + PDV	3.390,00
<p>Hidraulično podešavanje nagiba radnih alata (dodatno još 1 par hidrauličnih utičnica na traktoru) za modele BDS - jednostrane</p>	
Cijena € + PDV	430,00
<p>Mehaničko podešavanje nagiba radnih alata (dodatno još 1 par hidrauličnih utičnica na traktoru) za modele BDD - dvostrane</p>	
Cijena € + PDV	890,00
<p>Hidraulično podešavanje nagiba radnih alata (dodatno još 1 par hidrauličnih utičnica na traktoru) za modele BDD - dvostrane</p>	
Cijena € + PDV	1.740,00



kultivator - univerzalni stroj za unutar-rednu obradu sa bočno izmjenjivim priključcima modeli TURBO EVO i TWIN TURBO EVO

standardna oprema

- Noseći okvir **bez bočno izmjenjivih priključaka (radnih alata)** s ticalom i elektro-hidrauličnim sigurnosnim sistemom
- Priključaku tri točke na stražnji dio traktora I^o i II^o kategorije s hidrauličnim bočnim pomakom i hidrauličnim nagibom
- Hidraulična instalacija s duplom crpkom 50+35 L, rezervoarom 85 litara i hladnjakom za ulje kod modela (TURBO EVO - JEDNOSTRANI)
- Hidraulična instalacija s trostrukom crpkom 50+50+40 L, rezervoarom 115 litara i hladnjakom za ulje kod modela (TWIN TURBO EVO - OBOSTRANI)
- Stražnji kotači s mehaničkim podešavanjem visine i širine
- Elektrohidraulični sigurnosni sistem - TURBO EVO
- Elektro-hidraulični sistem s upravljačkim uređajem za traktore sa kabinom - TWIN TURBO EVO
- Kardanska osovina



Elektro-hidraulični sigurnosni sistem



MODEL TURBO EVO



MODEL TWIN TURBO EVO



Elektro-hidraulični sigurnosni sistem s upravljačkim uređajem za traktore sa kabinom

MODEL	Maksimalni odmak od sredine traktora cm	Razmak između redova min./ max. cm	Potrebna snaga KS	Težina kg	Cijena € + PDV
TURBO EVO NARROW 120 - JEDNOSTRANI	80-140	170-340	40	410	8.580,00
TURBO EVO WIDE 170 - JEDNOSTRANI	120-215	270-450	45	430	9.140,00
TURBO EVO WIDE 200 - JEDNOSTRANI	130-250	300-600	55	440	9.240,00
TWIN TURBO EVO NARROW 60 - OBOSTRANI	125-185	160-235	50	540	17.050,00
TWIN TURBO EVO NARROW 100 - OBOSTRANI	165-250	200-300	55	560	17.100,00
TWIN TURBO EVO WIDE 120 - OBOSTRANI	185-305	240-360	60	580	17.130,00

DODATNA OPREMA

Izvedba za prednje kopčanje u tri točke na traktor - SVI MODELI	1.040,00
Elektro-hidraulični sigurnosni sistem s upravljačkim uređajem za traktore sa kabinom za jednostrane modele TURBO EVO	1.340,00
Nadoplata za hidraulično podešavanje visine stražnjih kotača	500,00







Cijena dodatne opreme važeća je samo uz narudžbu stroja



dodatna oprema za kultivator - univerzalni stroj



za unutar-rednu obradu, bočno izmjenjivi priključci (radni alati) za modele TURBO EVO i TWIN TURBO EVO

MODEL	
ERP Rotacijska drljača za unutar rednu obradu - radne širine 35 cm ili 53 cm (samo za model TURBO EVO)	
ERP - 35 cm Cijena € + PDV	2.590,00
ERP - 53 cm Cijena € + PDV	3.180,00
Podrivačko tijelo sa čizel nožem; preporučeno za glavu rotodrljače ERP	
Cijena € + PDV	240,00
Dvostruki diskovi Ø31 za odgrtanje s nosačem i hidrauličnim motorom Trostruki diskovi Ø31 za odgrtanje s nosačem i hidrauličnim motorom	
Dvostruki diskovi Ø31 Cijena € + PDV	1.460,00
Trostruki diskovi Ø31 Cijena € + PDV	1.620,00
Dvostruki diskovi Ø36 za nagrtanje bez nosača i hidrauličnog motora Trostruki diskovi Ø36 za nagrtanje bez nosača i hidrauličnog motora	
Dvostruki diskovi Ø36 Cijena € + PDV	430,00
Trostruki diskovi Ø36 Cijena € + PDV	600,00
Čistač trave za montažu na diskove za odgrtanje	
Cijena € + PDV	400,00
Nož za plijevljenje-podrezivanje trave sa nazubljenim diskom Ø36 cm- otvaračem brazde ispred noža radne širine 50 cm ili 70 cm	
Nož 50 cm Cijena € + PDV	710,00
Nož 70 cm Cijena € + PDV	750,00
Čistač trave za montažu na nož za plijevljenje - podrezivanje	
Cijena € + PDV	210,00

TRA Malčer za unutar rednu obradu radne širine 62 cm	
Cijena € + PDV	2.320,00
PRT - glava s dvostrukim rotorom, uključujući potporni kotač, dasku za nagrtanje, ticalo i regulator protoka ulja	
Cijena € + PDV	3.530,00
SRC - kosilica trave i čistač donjeg dijela čokota ili vočke od mahovine i trave - osovina širine 40 cm ili 60 cm (samo model TURBO EVO) za vinograde opremljene navodnjavanjem kap na kap, na visini od 35 cm od tla	
SRC 40 cm Cijena € + PDV	1.890,00
SRC 60 cm Cijena € + PDV	2.100,00
RSC Rotacijska kosilica sa dva rotora radne širine 55 cm	
Cijena € + PDV	3.020,00
Okretljivi prednji kotač s mogućnošću podešavanje visine, preporuča se za TURBO WIDE sa diskovima, rotacijskom kosilicom RSC, malčerom TRA te kosilicama SRV i SRC	
Cijena € + PDV	300,00
Nadopleta za gumene kotače	
Cijena € + PDV	390,00
Plug za unutar-rednu obradu sa nazubljenim diskom za otvaranje brazde i čistačem trave	
Cijena € + PDV	1.480,00
Daska za nagrtanje zemlje Preporuča se uz diskove za odgrtanje i uz plug za unutar rednu obradu	
Cijena € + PDV	630,00



kultivator - univerzalni stroj za unutar-rednu obradu sa bočno izmjenjivim priključcima modeli CST PRO i CST/F PRO



standardna oprema i tehničke karakteristike

- Noseći okvir **bez bočno izmjenjivih priključaka (radnih alata)** s ticalom i elektro-hidrauličnim sigurnosnim sistemom
- Priključak na traktore u tri točke I^o i II^o kategorije:
- **stražnja izvedba CST**
- **prednja izvedba CST/F**
- Neovisni hidraulički sustav od hidraulične instalacije traktora u kompletu sa spremnikom ulja, sustavom filtera i hladnjakom ulja
- Hidraulični taster-ticalo (cik-cak) za odmak od vočke, stupa ili dr.
- Teleskopski okvir s hidrauličnim bočnim pomakom u stranu
- Hidraulični nagib radnih organa
- **Elektronički upravljani distribucijski blok:**
 - » Uključivanje/isključivanje, podešavanje radnih položaja, elektro-hidraulični sigurnosni sistem kojima se upravlja izravno sa traktora pomoću odvojivog višenamjenskog JOYSTICK-a
- Potporni kotači s prstenom po sredini protiv bočnog proklizavanja, podesivi po visini
- Kardanska osovina



MODEL CST PRO JEDNOSTRANI + DMI



MODEL CST PRO JEDNOSTRANI + IT Ø70





MODEL CST OBOSTRANI + DSL 3









MODEL	Min/max odmak od sredine traktora		Razmak između redova cm		Potrebna snaga	Težina stroja	Cijena € + PDV
	cm		Min	Max	KS	kg	€
CST PRI i CST/F PRO							
CST PRO JEDNOSTRANI	130	190	Prilikom narudžbe navesti razmak između redova radi pravilnog odabira nosećeg okvira		55 - 100	390	8.100,00
CST PRO OBOSTRANI	130	190				450	12.360,00
CST/F PRO JEDNOSTRANI	130	190				430	9.600,00
CST/F PRO OBOSTRANI	130	190				560	14.400,00



dodatna oprema za kultivator - univerzalni stroj za unutar-rednu obradu, bočno izmjenjivi priključci (radni alati) za modele CST PRO i CST/F PRO



MODEL	
RPC Rotacijska drljača za unutar rednu obradu - radne širine 56 cm	
Cijena € + PDV	3.040,00
Podrivačko tijelo sa čizel nožem; Preporučeno za glavu rotodrljače	
Cijena € + PDV	140,00
DSL 2 Dvostruki diskovi za odgrtanje s nosačem i hidrauličnim motorom DSL 3 Trostruki diskovi za odgrtanje s nosačem i hidrauličnim motorom Maksimalna radna dubina 7 cm	
DSL2 Cijena € + PDV	1.860,00
DSL3 Cijena € + PDV	2.020,00
DRT Dvostruki diskovi za nagrtanje bez nosača i hidrauličnog motora (za montažu na nosače diskova za odgrtanje) Maksimalna radna dubina 7 cm	
Cijena € + PDV	990,00
LSI Nož za plijevljenje-podrezivanje trave	
Cijena € + PDV	320,00
Vertikalna rotacijska freza FLI - za montažu iznad noža za plijevljenje-podrezivanje trave LSI	
Cijena € + PDV	780,00
Nazubljeni disk - otvarač brazde Preporučeno za montažu ispred noža za plijevljenje - podrezivanje	
Cijena € + PDV	350,00
ASI Plug za unutar-rednu obradu s lopaticom za čišćenje panjeva Maksimalna radna dubina 15 cm	
Cijena € + PDV	760,00

MT - malčer radne širine 70 cm	
Cijena € + PDV	2.130,00
RFI Rotacijska freza - radne širine Ø35 cm	
Cijena € + PDV	2.050,00
SPR Kosilica trave i čistač donjeg dijela čokota ili vočke od mahovine i trave - radne širine 56 cm	
Cijena € + PDV	1.750,00
DMI Kosilica trave i čistač donjeg dijela čokota ili vočke od mahovine i trave - radne širine 70 cm	
Cijena € + PDV	2.200,00
IT-Ø50 Bočni disk promjera 50 cm IT-Ø70 Bočni disk promjera 70 cm Radna tijela rotacijski noževi	
IT-Ø50 Cijena € + PDV	1.900,00
IT-Ø70 Cijena € + PDV	2.030,00
ITF- Ø50 Bočni disk promjera 50 cm ITF- Ø70 Bočni disk promjera 70 cm Za terene s prisustvom kamenja Radna tijela FLAKS Ø 6 mm (8 reznih rubova)	
ITF-Ø54 Cijena € + PDV	1.640,00
ITF-Ø70 Cijena € + PDV	1.770,00
Zvezdasti kultivator Ø54 cm Zvezdasti kultivator Ø70 cm Tvrdi - Crvena boja Srednji - Žuta boja Meki - Narančasta boja	
ZK-Ø54 Cijena € + PDV	1.340,00
ZK-Ø70 Cijena € + PDV	1.810,00
Dvostruki rollhacke prednji disk set "BOOMERANG" Preporučeno za montažu ispred zvezdastog kultivatora	
Cijena € + PDV	880,00



traktorska bušilica



standardna oprema

CENTRALNE - DIREKTNE

- Kardanska osovina
- Okvir s priključkom za traktore I^o i II^o kategorije

standardna oprema

SPOMAKOM U STRANU

- Kardanska osovina
- Tritočkovni sistem kopčanja za traktore I^o i II^o kategorije
- **MODELI T34, T36, T33 i T31 POMIČNI U STRANU - 100 cm u lijevu i 100 cm u desnu stranu**
- **MODELI T32 i T35 POMIČNI U STRANU - 130 cm u lijevu i 130 cm u desnu stranu**



MODEL FRANCIA SPECIAL

MODEL T02

MODEL TOY

MODEL	Šifra	Promjer svrdla min-max Ø	Dubina max cm	Potrebna snaga KS	Težina stroja kg	Cijena € + PDV
TRAKTORSKE BUŠILICE CENTRALNE - DIREKTNE						
TOY	T20	Ø 10 - Ø 40	100	20 - 40	110	2.300,00
40. 100	T01	Ø 10 - Ø 40	100	20 - 40	130	2.510,00
80. 110	T02	Ø 10 - Ø 80	110	30 - 90	170	3.000,00
80. 130	T03	Ø 10 - Ø 80	130	40 - 90	205	3.370,00
100.140/ 3 -T14	T04	Ø 10 - Ø 100	140	50 - 130	255	4.920,00
100.160 / 3- T15	T05	Ø 10 - Ø 100	160	60 - 180	275	5.670,00
TRAKTORSKE BUŠILICE S POMAKOM U STRANU						
40 Francia	T34	Ø 10 - Ø 40	100	20 - 40	170	3.000,00
80 Francia Junior	T36	Ø 10 - Ø 80	100	30 - 90	200	3.740,00
80 Francia	T33	Ø 10 - Ø 80	100	40 - 90	230	4.330,00
80 Francia Special	T32	Ø 10 - Ø 80	120	60 - 90	250	4.810,00
80 Snodata	T31	Ø 10 - Ø 80	130	50 - 90	290	5.350,00
80 Snodata Special	T35	Ø 10 - Ø 80	180	60 - 90	310	5.880,00

DODATNA OPREMA

Inverter - promjena smjera okretanja svrdla - samo za modele **FRANCIA i SNODATA** (osim za model T 34)

860,00

Hidraulična regulacija bočnog pomaka u stranu - samo za modele **FRANCIA i SNODATA**

680,00

Napomena: SVRDLA - VIDI CJENIK SVRDLA (sljedeća str.)

Cijena dodatne opreme važeća je samo uz narudžbu stroja



slika 1



slika 3



slika 5



slika 7



slika 2



slika 4



slika 6



slika 8

MODEL	Dužina svrdla cm	Promjer svrdla Ø	Težina svrdla kg	Cijena € + PDV
-------	------------------	------------------	------------------	----------------

Cjevasta svrdla - slika 1

C10T.20	100	10	25	430,00
C15T.20	100	15	30	630,00
C20T.20	100	20	35	750,00

Spiralna svrdla - STANDARD - slika 2

C015.20	100	15	20	480,00
C020.20	100	20	22	490,00
C025.20	100	25	25	500,00
C030.20	100	30	32	540,00
C035.20	100	35	38	630,00
C040.20	100	40	40	670,00
C045.20	100	45	42	730,00
C050.20	100	50	46	810,00
C055.20	100	55	50	860,00
C060.20	100	60	60	920,00
C070.20	100	70	70	1.070,00
C080.20	100	80	80	1.200,00
C090.20	100	90	105	1.420,00
C100.20	100	100	130	1.630,00

Svrdla sa duplom spiralom (samo za modele FRANCIJA i SNODATA) +20%

Ojačana spiralna svrdla za šljunkovite terene +20%

Konusna svrdla - slika 3

Konusno C2550.C	80	25/50	40	800,00
Konusno C3080.C	80	30/80	55	960,00
Konusno C5080.C	80	50/80	65	1.110,00

MODEL	Dužina svrdla cm	Promjer svrdla Ø	Težina svrdla kg	Cijena € + PDV
-------	------------------	------------------	------------------	----------------

Vinogradarska svrdla - slika 4

C 040.2V	80	40	28	780,00
C 050.2V	80	50	35	910,00
C 060.2V	80	60	42	1.060,00

Svrdla sa šiljcima TUNGSTEN za kamenite terene - slika 5

C 020.2P	100	20	22	1.100,00
C 025.2P	100	25	25	1.220,00
C 030.2P	100	30	32	1.500,00
C 035.2P	100	35	40	1.560,00
C 040.2P	100	40	45	1.620,00
C 050.2P	100	50	60	1.930,00
C 060.2P	100	60	80	2.120,00
C 070.2P	100	70	85	2.220,00
C 080.2P	100	80	90	2.670,00

Svrdla za čišćenje terena od manjih panjeva i korijenja - slika 6

C 050.2C	100	50	20	660,00
C 050.4C	100	50	28	840,00

Svrdlo za cijepanje panjeva - slika 7

CONO	100	50	38	1.110,00
------	-----	----	----	-----------------

Produžeci svrdla - slika 8

P 20	20	-	8	170,00
P 30	30	-	9	190,00
P 50	50	-	10	200,00
P 100	100	-	18	240,00



GREBEN sa rotacionim noževima - model CRV LR 175/45 (dodatna oprema)



OKVIR VISION V1

**VAŽNO
PRILIKOM NARUDŽBE
NAVISTI RAZMAK
IZMEĐU REDOVA**



OKVIR TOWER T1

GREBEN sa strižnom kosom CRL L 210/80 (dodatna oprema)

UNIVERZALNI NOSEĆI OKVIRI (VISION V1 i TOWER T1)

MODEL	TEHNIČKE KARAKTERISTIKE	Cijena € + PDV
VISION V1	Noseći okvir, centralni hidraulični distributor (4+1) Mogućnosti pomicanja: podizanje u visinu= 60 cm, bočni pomak 20 cm, nagib po vertikali +/- 15°, nagib po horizontali 90°	4.400,00
TOWER T1	Noseći okvir, centralni hidraulični distributor (4+1) Mogućnosti pomicanja: podizanje u visinu=70 cm, bočni pomak 50 cm, nagib po vertikali +/- 20°, nagib po horizontali 90°	4.400,00

DODATNA OPREMA



MODEL	Cijena € + PDV
Vertikalni greben A – strižna kosa s oscilirajućim noževima	
CRL I 150 A = 150 cm	2.120,00
CRL I 180 A = 180 cm	2.230,00
CRL I 210 A = 210 cm	2.320,00

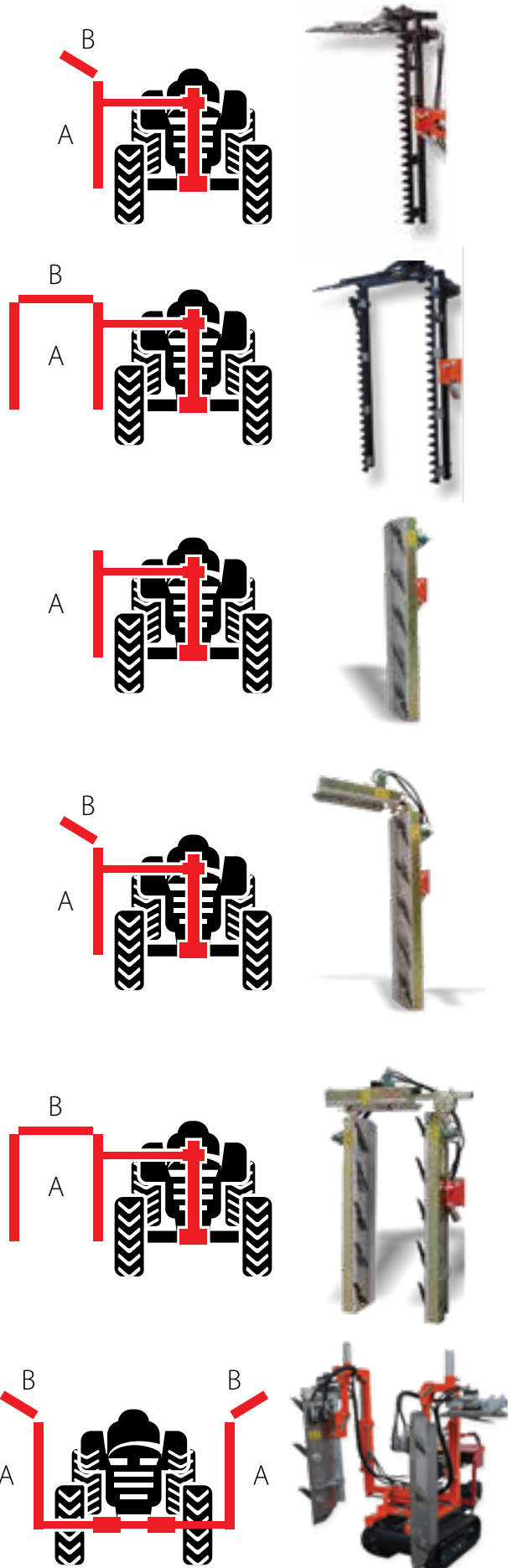

MODEL	Cijena € + PDV
-------	----------------

Vertikalni greben A – strižna kosa s oscilirajućim noževima, *Horizontalni greben B* – strižna kosa s oscilirajućim noževima

CRL L 150/80 A= 150 cm B= 80 cm	4.170,00
CRL L 180/80 A=180 cm B= 80 cm	4.280,00
CRL L 210/80 A= 210 cm B= 80 cm	4.370,00

CRL UROV 150/80 A=150 cm B=80 cm	7.020,00
CRL UROV 180/80 A=180 cm B=80 cm	7.240,00
CRL UROV 180/100 A=180 cm B=100 cm	7.830,00
CRL UROV 210/80 A=210 cm B=80 cm	7.410,00
CRL UROV 210/100 A=210 cm B=100 cm	8.000,00

Vertikalni greben A – rotacioni noževi

CRV (3 noža) A= 105 cm	1.940,00
CRV (4 noža) A= 140 cm	2.210,00
CRV (5 noževa) A= 175 cm	2.500,00

Vertikalni greben A – rotacioni noževi, *Horizontalni greben B* – rotacioni noževi

CRV LR 105/75 A= 105 cm B= 75 cm	4.020,00
CRV LR 140/45 A= 140 cm B= 45 cm	4.020,00
CRV LR 140/75 A= 140 cm B= 75 cm	4.290,00
CRV LR 175/45 A= 175 cm B= 45 cm	4.290,00
CRV LR 175/75 A= 175 cm B= 75 cm	4.570,00
CRV LR 175/105 A= 175 cm B= 105 cm	4.990,00
CRV LR 210/75 A= 210 cm B= 75 cm	4.850,00
CRV LR 210/105 A= 210 cm B= 105 cm	5.280,00

CRV UROV 105/75 A=105 cm B=75 cm	6.410,00
CRV UROV 140/75 A=140 cm B=75 cm	6.920,00
CRV UROV 175/75 A=175 cm B=75 cm	7.440,00
CRV UROV 210/105 A=210 cm B=105 cm	8.810,00

Vertikalni i horizontalni grebeni sa nosačima i priključkom za traktor (rotacioni noževi ili ojačane strižne kose)

CDV MT2 - OBOSTRANI STROJ ZA ZELENU REZIDBU
za MALE TRAKTORE – GUSJENIČARE FORT VISION i sl.
STROJEVI ZA REZIDBU BOBIČASTOG VOĆA
(BOROVNICE, MALINE, KUPINE, ARONIJE idr.)

**ISPORUKA PREMA TRAŽENIM
SPECIFIKACIJAMA KUPCA
CIJENA NA UPIT**



strojevi i oprema za zelenu i zimsku rezidbu VISION

MODEL
CRL VISION 2 I/I



MODEL
CRL VISION 2L L/L



**VAŽNO
PRILIKOM NARUĐBE
NAVESTI RAZMAK
IZMEĐU REDOVA**

MODEL
CRV VISION 2 I/I



MODEL
CRV VISION 2L L/L

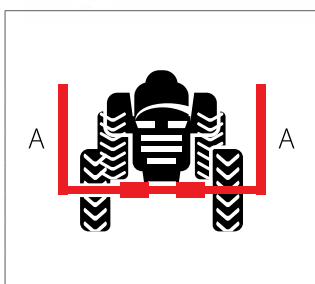

OBOSTRANI STROJEVI ZA ZELENU REZIDBU

noseći okvir VISION, centralni hidraulični distributor s Joystick-om (7+1)
mogućnosti pomicanja: podizanje u visinu = 60 cm
bočni pomak (hidraulični = 25 cm + mehanički = 20 cm), nagib po vertikali +/- 15°

MODEL		Cijena € + PDV
CRL VISION 2 I/I Vertikalni greben A – strižna kosa s oscilirajućim noževima	A = 150 cm	12.840,00
	A = 180 cm	13.020,00
	A = 210 cm	13.180,00
CRV VISION 2 I/I Vertikalni greben A – rotacioni noževi	A = 105 cm	12.540,00
	A = 140 cm	12.990,00
	A = 175 cm	13.450,00

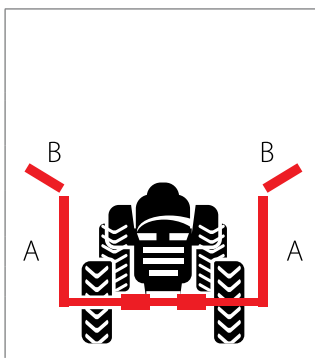

OBOSTRANI STROJEVI ZA ZELENU REZIDBU

noseći okvir VISION, centralni hidraulični distributor s Joystick-om (7+1)
mogućnosti pomicanja: podizanje u visinu = 60 cm, bočni pomak (hidraulični = 25 cm + mehanički = 20 cm), nagib po vertikali +/- 15°, nagib po horizontali 90°

MODEL		Cijena € + PDV
CRL VISION 2 L/L Vertikalni greben A – strižna kosa s oscilirajućim noževima Horizontalni greben B – strižna kosa s oscilirajućim noževima	A = 150 cm B = 80	16.130,00
	A = 180 cm B = 80	16.300,00
	A = 210 cm B = 80	16.460,00
	A = 105 cm B = 75	15.880,00
	A = 140 cm B = 45	15.870,00
	A = 140 cm B = 75	16.340,00
CRV VISION 2 L/L Vertikalni greben – A – rotacioni noževi Horizontalni greben – B – rotacioni noževi	A = 175 cm B = 45	16.330,00
	A = 175 cm B = 75	16.790,00
	A = 175 cm B = 105	17.480,00
	A = 210 cm B = 75	17.260,00
	A = 210 cm B = 105	17.950,00

MODEL			
DRF - glava stroja za defolijaciju – skidanje lista vinove loze sa valjcima i ventilatorom promjera Ø 50 cm		SRV –T - obostrana kosilica (čistač) donjeg dijela čokota ili vočke od mahovine i trave sa vlastitim nosećim okvirom (za montažu na noseće okvire V1 ili T1)	
Cijena € + PDV	5.040,00	Cijena € + PDV	6.830,00
CHS 1 Centralni hidraulični sistem: crpka kapaciteta od 30 l/min, rezervoar od 50 l sa hladnjakom za ulje, kardana (za jednostrane modele) CHS 2 Centralni hidraulični sistem: crpka kapaciteta od 45 l/min, rezervoar od 90 l sa hladnjakom za ulje, kardana (za obostrane modele)		KIT PP 2 GREBENA - Nosač s horizontalnim grebenima pogonjenim hidromotorom, s oscilirajućim noževima (strižna kosa) - Zaštitni niz najlonskih kotačića (zaštita ulaska noževa u stupove) - Plinski amortizer za automatski povratak u red nakon nailaska na stup	
Cijena € + PDV	CHS 1 : 2.860,00 CHS 2 : 3.190,00	Cijena € + PDV	CIJENA NA UPIT
SRV – kosilica (čistač) donjeg dijela čokota ili vočke od mahovine i trave sa prihvatom na noseće okvire VISION V1 I TOWER T1		JOYSTICK 4+1 Elektro-hidraulične komande za upravljanje	
Cijena € + PDV	2.530,00	Cijena € + PDV	1.620,00
SRV –D – dupla kosilica (čistač) donjeg dijela čokota ili vočke od mahovine i trave visine 70 cm		JOYSTICK 7+1 elektro-hidraulične komande za upravljanje	
Cijena € + PDV	4.675,00	Cijena € + PDV	2.270,00
		Priključak u tri točke na traktore s prednjom hidraulikom	
		Cijena € + PDV	670,00
		Izrada prednjeg priključka na traktore bez prednje hidraulike	
		Cijena € + PDV	800,00



CPL - okomiti gredelj (rešetka sa diskovima za zimsku rezidbu); hidraulični sistem ovisan o hidraulici traktora; mehaničko i automatsko otvaranje kod nailaska stup; nosač stroja kad je izvan upotrebe

MODEL	Broj diskova (kom)	Zahvat rezanja (cm)	Cijena € + PDV
CPL 4	4 + 4	30	6.580,00
CPL 6	6 + 6	50	6.630,00
CPL 8	8 + 8	70	6.830,00
CPL 10	10 + 10	90	7.090,00

Sustav "Sensing - CPL" pomoću senzora prepoznaje drvene, betonske i čelične stupove od ostatka vegetacije i automatski šalje signal otvaranja u prostor za glavu. Nakon što prođe stup, glava će se samostalno zatvoriti. Na taj način operater može posvetiti veću pozornost kontroli postavljanja stroja tijekom rada. Maksimalna brzina kretanja je 3,5 km/h **Maksimalni nagib do 15% duž smjera vožnje**

5.210,00



strojevi i oprema za zelenu i zimsku rezidbu ECO



MODEL
CRL ECO 2 I/I



MODEL
CRL ECO 2L L/L

**VAŽNO
PRILIKOM NARUDŽBE
NAVISTI RAZMAK
IZMEĐU REDOVA**



MODEL
CRV ECO 2 I/I



MODEL
CRV ECO 2L L/L



OBOSTRANI STROJEVI ZA ZELENU REZIDBU

Noseći okvir ECO

HIDRAULIČNA INSTALACIJA TRAKTORA

1 Hidraulični razdjelnik dvostrukog učinka

1 Hidraulični razdjelnik jednostukog učinka

1 Slobodni povrat

Mogućnosti pomicanja:

Hidraulično podizanje u visinu = 70 cm

Bočni pomak mehanički

Nagib po vertikali +/- 11°

MODEL		Cijena € + PDV
CRL ECO 2 I/I Vertikalni greben A – strižna kosa s oscilirajućim noževima	A = 150 cm	6.870,00
	A = 180 cm	7.060,00
	A = 210 cm	7.210,00
CRV ECO 2 I/I Vertikalni greben A – rotacioni noževi	A = 105 cm	6.460,00
	A = 140 cm	7.030,00
	A = 175 cm	7.500,00
	A = 210 cm	7.990,00

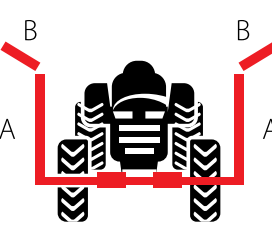

OBOSTRANI STROJEVI ZA ZELENU REZIDBU

Noseći okvir ECO

HIDRAULIČNA INSTALACIJA TRAKTORA

1 Hidraulični razdjelnik dvostrukog učinka

1 Hidraulični razdjelnik jednostukog učinka

1 Slobodni povrat

Mogućnosti pomicanja:

Hidraulično podizanje u visinu = 70 cm

Bočni pomak mehanički

Nagib po vertikali +/- 11°

Ručni nagib horizontalnog grebena 90°

Ručno podešavanje visine horizontalnog grebena 35cm

MODEL		Cijena € + PDV
CRL ECO 2 L/L Vertikalni greben A – strižna kosa s oscilirajućim noževima Horizontalni greben B – strižna kosa s oscilirajućim noževima	A = 150 cm B = 80	10.130,00
	A = 180 cm B = 80	10.320,00
	A = 210 cm B = 80	10.480,00
	A = 140 cm B = 75	10.120,00
CRV ECO 2 L/L Vertikalni greben – A – rotacioni noževi Horizontalni greben – B – rotacioni noževi	A = 175 cm B = 75	10.600,00
	A = 175 cm B = 105	11.230,00
	A = 210 cm B = 75	11.080,00
	A = 210 cm B = 105	11.720,00

Stroj za rezidbu voćnjaka visoke gustoće idealan za rezanje granja u intenzivnim nasadima visine do 4 metra.

tehničke karakteristike i

standardna oprema

- Novi stroj za rezidbu voćnjaka visoke gustoće idealan za rezanje granja u intenzivnim nasadima visine do 4 metra. Greben sa "SCH" noževima za reže grane do promjera Ø 4 cm. Kako bi prilagodili uređaj za sve zahtjeva postoji niz dodatne opreme, kao što su gornji i donji greben te mali bočni vertikalni grebeni (do 3 komada) za prozračivanje krošnje i bolje prodiranje sunčevih zraka. Ovaj set gotovo u potpunosti smanjuje radnu snagu za vrijeme rezidbe.
- Potrebna snaga traktora: 50 KS
- Minimalna težina traktora: 2000 kg
- Potrebna protok ulja u hidrauličnoj instalaciji: 30-45 l/min
- Potrebna pritiska ulja u hidrauličnoj instalaciji: 80 bara
- Noseći okvir za montažu na traktor model SBR u kompletu sa centralnim hidrauličnim distributorom (komande 4+1)
 - mogućnosti pomicanja:
 - podizanje u visinu 90 cm,
 - bočni pomak hidraulični 50 cm + mehanički 25 cm,
 - nagib po vertikali +/- 15°, zakretanje gornjeg horizontalnog grebena unazad 90°,
- **NAPOMENA Modeli A imaju elektrohidraulične komande s JOYSTICK-om (4+1) Modeli AB imaju elektrohidraulične komande s JOYSTICK-om (6+1)**

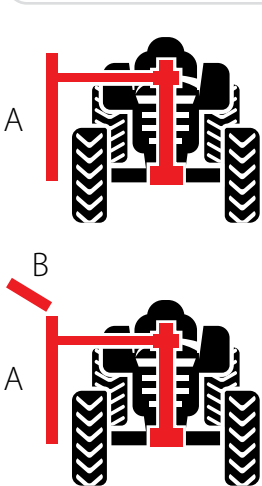

MODEL

Cijena € + PDV

Vertikalni greben A – strižna kosa s oscilirajućim noževima

Vertikalni greben CRF 200 A A = 200 cm	9.080,00
Vertikalni greben CRF 250 A A = 250 cm	9.500,00
Vertikalni greben CRF 280 A A = 280 cm	9.800,00
Vertikalni greben CRF 340 A A = 340 cm	10.200,00

Vertikalni A + gornji horizontalni greben B – strižna kosa s oscilirajućim noževima

Vertikalni + gornji horizontalni greben CRF 200 AB A = 200 cm B = 120 cm	12.500,00
Vertikalni + gornji horizontalni greben CRF 250 AB A = 250 cm B = 120 cm	12.750,00
Vertikalni + gornji horizontalni greben CRF 280 AB A = 280 cm B = 120 cm	12.980,00
Vertikalni + gornji horizontalni greben CRF 340 AB A = 340 cm B = 120 cm	13.500,00

DODATNA OPREMA

Donji greben 65 cm sa hidrauličnim zakretanjem - Slika 1	2.640,00
Mali bočni vertikalni greben 40 cm za prozračivanje u redovima - Slika 2	1.530,00
CHS Centralni hidraulični sistem s multiplikatorom: crpka kapaciteta od 45 l/min, rezervoar od 90 l sa hladnjakom za ulje i kardanom - Slika 3	3.320,00
Priključak u tri točke na traktore s prednjom hidraulikom	790,00
Izrada prednjeg priključka na traktore bez prednje hidraulike	900,00
Element-priključak za prorjeđivanje cvjetova na vočki - model FLORIX (montaža na CRF okvir) - Slika 4/5	CIJENA NA UPIT

Cijena dodatne opreme važeća je samo uz narudžbu stroja



Slika 1



Slika 2



Slika 3



Slika 4



NOVO
UPONUDI

Element-priključak za prorjeđivanje cvjetova - model FLORIX Slika 5



kosilica – sjekač na hidrauličnoj ruci za rezidbu krošnji drveća, živih ograda, voćnjaka – modeli BRM



standardna oprema

- Okomiti greben sa oscilirajućim noževima – strižna kosa radne širine 120 - 200 cm
- Maksimalna debljina rezanja granja Ø 2 cm (BRM 120)
- Maksimalna debljina rezanja granja Ø 3 cm (BRM 150 i 180)
- Mogućnost rada na lijevoj i desnoj strani traktora
- Ručke komandi za upravljanje povezane fleksibilnim cijevima
- Hidraulični sistem ovisan o hidrauličnom sistemu traktora 12 L/min (BRM 120) 20 L/min (BRM 150) 25 L/min (BRM 200)
- Nosač stroja kad je izvan upotrebe

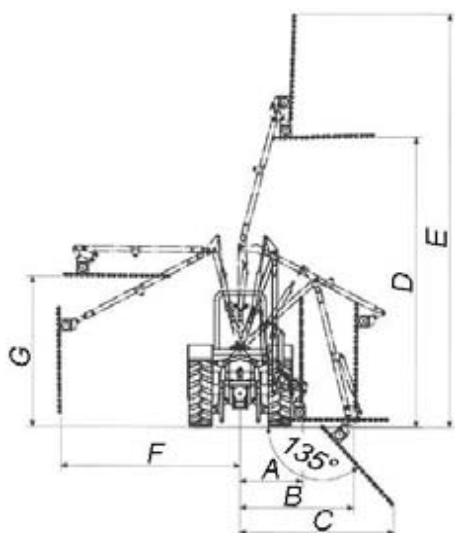

MODEL	Maksimalni otklon - Shema I						
	A cm	B cm	C cm	D cm	E cm	F cm	G cm
BRM 120	100	140	170	260	410	-	-
BRM 150	110	150	210	380	550	240	190
BRM 200	110	150	240	380	600	240	190

MODEL	Radna širina kose cm	Potrebna snaga KS	Minimalna težina traktora kg	Težina stroja kg	Cijena € + PDV
BRM 120	120	15-40	500	180	4.950,00
BRM 150	150	25-50	600	200	5.770,00
BRM 200	200	30-60	700	220	6.240,00

DODATNA OPREMA

Centralni hidraulični sistem neovisan od hidrauličnog sistema traktora pumpa od 20 l/min, rezervoar od 50 litara, kardanska osovina, hladnjak ulja - model BRM 120	2.510,00
Centralni hidraulični sistem neovisan od hidrauličnog sistema traktora dupla pumpa od 30+16 l/min, rezervoar od 50 litara, kardanska osovina, hladnjak ulja - model BRM 150, 200	3.040,00
Elektrohidraulične komande s JOYSTICK-om	1.930,00

Cijena dodatne opreme važeća je samo uz narudžbu stroja



strojevi za rezidbu voćnjaka na hidrauličnoj ruci modeli ORSX i ORSL



standardna oprema

- Okomiti greben sa kružnim pilama- diskovima promjera Ø 60 cm - **model ORSX**
- Okomiti greben sa oscilirajućim noževima - strižna kosa **model ORSL**
- Maksimalna debljina rezanja granja Ø 15 cm (ORSX)
- Maksimalna debljina rezanja granja Ø 6 cm (ORSL)
- Stroj u radu ima nekoliko mogućnosti pomicanja: teleskopsko podizanje grebena na visinu za 145 cm; Nagib (otklon) vertikalnog nosača; Paralelogramski sistem otklona drugog kraka stroja; Hidraulično okretanje grebena; Mehaničko postavljanje pozicije grebena na nosaču
- Centralni hidraulični sistem za montažu na stražnji dio traktora u tri točke, neovisan od hidrauličnog sistema traktora: pumpa od 80 l/min sa multiplikatorom, rezervoar od 90 litara, hladnjak ulja, kardanska osovina
- Antikavitacijski ventil
- Elektrohidraulične komande s JOYSTICK-om
- Nosač stroja kad je izvan upotrebe



MODEL ORSX



MODEL ORSL

MODEL	Maksimalni otklon - Shema I					Promjer rezanja Ø cm
	A cm	B cm	C cm	D cm	E cm	
ORSL 250	250	630	460	350	100	6
ORSL 280	280	660		380		
ORSL 300	300	680		400		

MODEL	Maksimalni otklon - Shema I					Broj diskova na grebenu	Promjer rezanja Ø cm
	A cm	B cm	C cm	D cm	E cm		
ORSX 5	250	630	460	350	100	5	15
ORSX 6	300	680		400		6	

MODEL	Minimalna težina traktora kg	Težina stroja kg	Cijena € + PDV
ORSX 5	4000	625	25.730,00
ORSX 6		665	26.560,00
ORSL 250	3500	580	21.430,00
ORSL 280		605	21.620,00
ORSL 300	4000	680	21.880,00

DODATNA OPREMA

Komplet za zelenu rezidbu s nosačem i 3 mobilna noža za montažu na osovine diskova Ø 60 cm	960,00
Priključak u tri točke kategorije I° i II° za prednju hidrauliku traktora	800,00

Cijena dodatne opreme važeća je samo uz narudžbu stroja

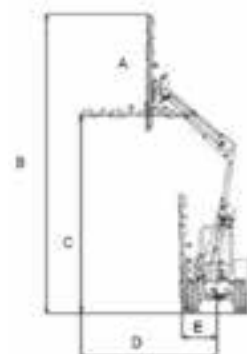

Shema 1



strojevi za rezidbu voćnjaka

modeli ORP



standardna oprema

- Okomiti i vodoravni greben sa kružnim pilama - diskovima promjera Ø 40 cm (zubi sa umetcima – pločicama "widia")
- Maksimalna debljina rezanja granja: Ø 8 cm
- Stroj u radu ima nekoliko mogućnosti pomicanja: podizanje stroja u visinu 145 cm; nagib vodoravnog noža +/- 180°; nagib (otklon) gredelja +/- 15°
- Centralni hidraulični sistem neovisan od hidrauličnog sistema traktora: pumpa od 80 l/min sa multiplikatorom, rezervoar od 90 litara, hladnjak ulja
- **Elektro-hidraulične komande s JOYSTICK-om**
- Nosač stroja kad je izvan upotrebe
- Bez nosača za kopčanje na traktor



MODEL ORP B11 LR 6+4

MODEL	Maksimalni otklon - Shema I						Broj diskova na grebenu		Zahvat rezanja cm	
	A cm	B cm	C cm	D cm	E cm	F cm	A	B	A	B
ORP 6+4	130	250	390	220	400	540	6	4	200	140
ORP 6+6			450			600	6	6	200	200

MODEL	Potrebna snaga KS	Minimalna težina traktora kg	Težina stroja kg	Cijena € + PDV
ORP 6+4	70	3000	400	24.210,00
ORP 6+6	80	3200	420	25.860,00

DODATNA OPREMA

Priključak u tri točke kategorije I° i II° za prednju hidrauliku traktora	800,00
Komplet za zelenu rezidbu s nosačem i 2 mobilna noža za montažu na osovine diskova Ø 40 cm	1.440,00

Cijena dodatne opreme važeća je samo uz narudžbu stroja

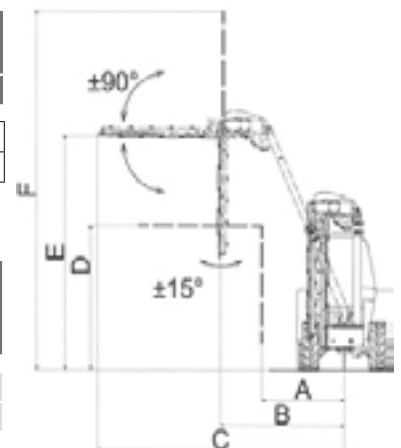

Shema 1



sakupljači granja modeli AN



Sakupljač granja AN služi za sakupljanje ostataka rezidbe u vinogradima, voćnjacima, maslinicima. Sakuplja materijal u središte redova kako bi se olakšalo malčiranje ili kasnije prikupljanje i odvoz.



standardna oprema

SVI MODELI

- Hidraulični sistem ovisan o hidraulici traktora

MODELI AN 2 (A/B)

- Okvir sa tri hidraulična cilindra, jedan za podešavanje visine rotirajućih četki, dva za bočni pomak u stranu (lijevi i desni)
- Potreban protok ulja na traktoru 30-40 l/min
- Dvije glave s rotirajućim četkama
- Izvedba za prednje kopčanje na traktor

MODEL ANT

- Montaža na malčere, jedna glava s rotirajućim četkama
- Potreban protok ulja na traktoru 25 l/min
- Okvir s mehaničkim bočnim pomakom
- Regulator protoka ulja



MODEL AN 2

MODEL	Razmak između redova cm		Cijena € + PDV
	Minimalni	Maksimalni	
AN 2 A	250	400	8.210,00
AN 2 B	280	450	8.310,00
ANT	350	600	3.480,00

DODATNA OPREMA

Hidraulične komande s ručicama (za traktore bez kabine)	700,00
Elektrohidraulične komande s JOYSTICK-om	1.730,00
Priključak u tri točke za traktore I° i II° kategorije s prednjom hidraulikom	670,00
Izrada prednjeg priključka na traktor (za traktore bez prednje hidraulike)	900,00

Cijena dodatne opreme važeća je samo uz narudžbu stroja



sakupljač granja modeli GIRORAMI



Sakupljač granja FCR služi za sakupljanje ostataka rezidbe u vinogradima, voćnjacima, maslinicima. Sakuplja materijal u središte redova kako bi se olakšalo malčiranje ili kasnije prikupljanje i odvoz. Dostupan u dvije izvedbe (kratki i dugi okvir- šasija).

standardna oprema

- okvir s priključkom u tri točke
 - reduktor za 540 o/min
 - parkirna nožica
 - zaštitni okvir
 - kardanska osovina



MODEL 86 BA 1800

MODEL	Radna širina cm	Ukupna širina cm	Dužina stroja cm	Bočni pomak u stranu cm	Težina stroja kg	Cijena € + PDV
-------	-----------------	------------------	------------------	-------------------------	------------------	----------------

KRATKI OKVIR SA JEDNOM KARDANSKOM OSOVINOM

86 B 1000	100	120	200	60	250	3.530,00
86 B 1200	120	140	210		255	3.590,00
86 B 1400	140	160	220		275	3.640,00
86 B 1600	160	180	230		280	1.140,00
86 B 1800	180	200	240		285	3.780,00

DUGI OKVIR SA DVIJE KARDANSKE OSOVINE

86 BA 1400	140	160	290	110	305	3.930,00
86 BA 1600	160	180	300		310	3.980,00
86 BA 1800	180	200	310		315	4.070,00
86 BA 2000	200	220	320		325	4.150,00
86 BA 2400	240	260	340		390	4.680,00
86 BA 3000	300	320	370		400	5.110,00

DODATNA OPREMA

Hidraulični cilindar za bočni pomak (nadoplata)

390,00

Cijena dodatne opreme važeća je samo uz narudžbu stroja



vučeni tresaći maslina, višanja i šljiva modeli TORNADO i TORNADO SMART



standardna oprema

- Priključak na traktor u 3 točke
- Hidraulična instalacija neovisna o traktoru; vibro klipna pumpa; varijabilni protok; radni tlak 350 bara; zatvoreni krug;
- Hidraulična instalacija neovisna o traktoru; tandem zupčasta pumpa i motor s klipnom glavom - model **TORNADO SMART**
- ON/ OFF neproporcionalni upravljački sustav - model **TORNADO SMART**
- Proporcionalni upravljački sustav
- Broj okretaja kardanskog vratila: 540 o/min
- Rotacija teleskopske ruke desno – lijevo
- Radna visina pod kutom od 80°: 550 cm - model **TORNADO SMART**, model **TORNADO** - 90°: 550 cm
- Minimalna duljina teleskopske ruke: 390 cm
- Maksimalna duljina teleskopske ruke: 650 cm
- Hidraulički klipni motor na vibrirajućoj glavi
- Vibrirajuća glava s mogućnošću vodoravnog, okomitog i kosog pomicanja
- Rad vibrirajuće glave od tla: minimalno 50 cm
- Sustav daljinskog upravljanja
- Prihvatni uređaj - platno sa spremnikom ubranih plodova (kod narudžbe navesti model)
- Uređaj za istovar ubranih plodova
- Upravljivi kotači
- Kardanska osovina



Kompletno postrojenje

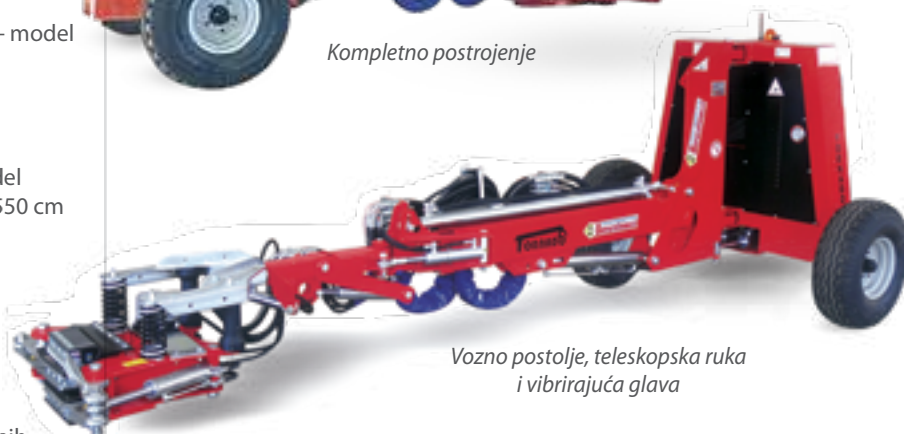

Vozno postolje, teleskopska ruka i vibrirajuća glava



MODEL TORNADO SMART

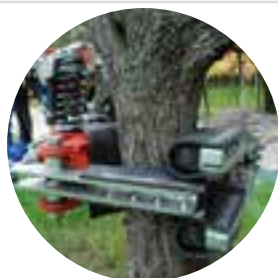

MODEL	Maksimalna širina vibrirajuće glave - cm	Promjer debla i granja cm	Rotacija teleskopske ruke - x°	Težina kg	Širina traga kotača / visina stroja cm	Potrebna snaga KS	Cijena € + PDV
TORNADO P70N	43	10 - 30	180	1375	220 / 150	80	35.860,00
TORNADO P75N	53	10 - 40	180	1400	220 / 150	90 - 100	38.160,00
TORNADO P80N	63	20 - 40	180	1450	220 / 150	100 - 120	39.680,00
TORNADO SMART P70N	43	10 - 30	180	1150	220 / 110	60	26.880,00
TORNADO SMART P75N	53	10 - 40	180	1150	220 / 110	80	28.830,00

Navedena cijena je cijena stroja bez prihvatnog uređaja

Prihvatni uređaj model RMA I (težina 150 kg) Dimenzije spremnika: 166 x 138 cm Orijentacijski kapacitet spremnika: 100 kg (maslina)	
Promjer platna m	Cijena € + PDV
4,50	8.140,00
5,25	8.580,00
6,00	9.030,00
7,00	9.470,00



Prihvatni uređaj RMA 1 s vibrirajućom glavom



Komanda za daljinsko upravljanje



nošeni i vučeni sakupljači (berači) lješnjaka, kestena, badema, oraha, maslina i drugih orašastih plodova sa zemlje - modeli STAR



Strojevi za berbu – usisavači modeli Star dizajnirani su za prikupljanje lješnjaka, kestena, oraha, maslina, badema i sveg ostalog vrsta voća u ljusci. Berba se vrši pomoću usisnog ventilatora i cijevi promjera 120 mm (modeli STAR 111 i 211) i 140 mm (model STAR 311) dužine 12 m (manje ili više po narudžbi) te omogućavaju prikupljanje široke palete proizvoda na bilo kojoj vrsti terena, posebno na strmim terenima koji i nisu specijalno pripremljeni za prikupljanje – berbu.

Strojevi se pokreću preko kardanskog vratila traktora koje pokreće ventilator. Pomoću sustava defolijacije iz proizvoda se, zahvaljujući snažnom mlazu zraka, uklanja lakši otpad (lišće i zemlja). U zadnjem koraku sito čisti proizvod koji se zatim prebacuje u odgovarajuće vreće ili kolica, pritiskom mlaza zraka koji se generira pomoću ventilatora.



tehničke karakteristike

- Model STAR 111 – nošeni, priključak na traktore u tri točke I^o i II^o kategorije
- Model STAR 211 i STAR 311 – vučeni, priključno rudo za traktore I^o i II^o kategorije
- Reduktor za 540 o/min
- Cijevi za skupljanje: 2 komada
- Ciklon za suzbijanje (odvajanje) prašine
- Kardanska osovina model STAR 111
- Kardanska osovina s jednostranim homokinetičkim zglobovima model STAR 211 i 311

MODEL SUPER STAR PLUS	Potrebna snaga KS	Kapacitet kg/h	Radna širina cm	Dužina stroja cm	Visina stroja cm	Težina stroja kg	Cijena € + PDV
STAR 111	35	500 - 600	150	190	180	500	9.650,00
STAR 211	50	800 - 1000	170	350	190	750	17.270,00
STAR 311	60	1000 - 1500	170	350	190	800	20.280,00



nošeni sakupljači (berači) lješnjaka, kestena, badema, oraha, maslina i drugih orašastih plodova sa zemlje

GIAMPI
Costruzione Macchine Agricole



Nošeni traktorski sakupljač mod. STAR SUPER PLUS je mehanički stroj za berbu lješnjaka, kestena, badema, oraha, maslina i drugih plodova sa zemlje. Podoban je za sakupljanje plodova i sa vlažnih i zatravljenih terena. Berba se obavlja mehanički pomoću prednjih horizontalnih četki koje potiskuju plodove prema valjcima. Konačno, ventilatorom na bočnoj strani stroja plodovi se transportiraju u spremnik ili prikolicu. Na taj način smanjuje se potrošnja goriva i količina prašine u zraku.

tehničke karakteristike

- Priključak na traktore u 3 točke I^o i II^o kategorije na prednju ili zadnju stranu traktora (navesti prilikom narudžbe)
- Reduktor za 540 ili 1000 o/min (navesti prilikom narudžbe)
- Valjak sa hidrauličnim podešavanjem visine rada
- Ventilator za transport ubranih plodova u spremnik na zadnjem dijelu traktora ili prikolicu
- Radna brzina: od 1 do 5 km/h
- Kardan sa limitatorskom spojkom



Slika 2



Slika 1

MODEL SUPER STAR PLUS	Potrebna snaga KS	Kapacitet kg/h	Radna širina cm	Radna širina s bočnom četkom cm	Težina stroja kg	Cijena € + PDV
SSP 1400	50 - 75	550 - 1200	140	190	525	15.590,00
SSP 1800	60 - 80	700 - 1500	180	230	625	17.580,00

DODATNA OPREMA

Prednja bočna hidraulična četka (Ø 90 cm) za skupljanje plodova unutar reda - Slika 1	2.980,00
Čistač s opremom za uvrećavanje sa dva izlaza	1.190,00
Čistač s opremom za uvrećavanje sa tri izlaza - Slika 2	1.490,00

Cijena dodatne opreme važeća je samo uz narudžbu stroja



čistač lješnjaka, kestena, badema, oraha, maslina i drugih orašastih plodova od nečistoća (zemlje, prašine, kamenja, lišća, grančica i praznih ljuski)



MODEL MEGA 1



MODEL MEGA 3

MODEL	Potrošnja struje kW/h	Kapacitet čišćenja t/h	Visina stroja cm	Širina stroja cm	Dužina stroja cm	Težina stroja kg	Cijena € + PDV
MEGA 1	3	0,8-1,0	230	120	165	350	6.200,00
MEGA 3	5,5	2,5 - 3,0	270	120	160	480	9.200,00

DODATNA OPREMA

Transportna traka za utovar - Slika 1	2.580,00
Predčistač - Slika 2	3.380,00

Cijena dodatne opreme važeća je samo uz narudžbu stroja



Slika 1



Slika 2



MEGA 3 + TRANSPORTNA TRAKA + PREDČISTAČ

tehničke karakteristike i standardna oprema

- Elektromotorni pogon
 - Sušenje indirektnim plamenom (preko izmjenjivača topline – normative CE)
 - Plamenik na lož ulje ili plin
 - Mogućnost sušenja različitih vrsta lupinastih voćnih vrsta (lješnjak, orah, badem, kesten itd.)
- Učinkoviti sustav miješanja vrućeg i hladnog zraka preko izmjenjivača topline, zahvaljujući posebnim unutarnjim odstupnicima koji se nalaze u difuzoru, ubrizgava unutar sušilice ujednačen protok zraka na konstantnoj i kružno-homogenoj temperaturi osiguravajući pritom jednolično zagrijavanje proizvoda i na kraju izvrstan rezultat. Odvajanje vlage iz ploda je 1-2% na sat.**



MODEL EN 80

MODEL EN 150

MODEL	Jed. mjere	EN 50	EN 60	EN 80	EN 110	EN 125	EN 150
Kapacitet	m ³	5	6	8	11	12,5	15
DIMENZIJE							
Visina	m	3,50 – 3,70	3,50 – 4,00	4,00 – 4,50	4,50 – 5,00	5,00 – 5,50	5,50 – 6,00
Dužina	m	3,70			4,00		
Širina	m	2,00			2,50		
TEHNIČKE KARAKTERISTIKE							
Ukupna snaga elektro-motora	kW	3,2	6,6	6,6	6,6	7,4	7,4
Potošnja plamenika (diesel)	kg/h	4	9	10	11	12	12
Protok zraka ventilatora	m ³ /h	6.000			20.000		
Težina stroja s osnovnom opremom (cca)	kg	1000	1350	1400	1450	1500	1550
Zapremina spremnika goriva	Lit	100			260		

MODELI EN	Cijena € + PDV	DODATNA OPREMA	Cijena € + PDV
EN 50 (220 V ili 380 V) DIESEL	20.290,00	Modeli EN - za kestenje- NADOPLATA ZA POSTOJEĆE MODELE	17%
EN 60 DIESEL (380 V)	28.700,00	Plamenik na plin - nadoplata za model EN 50	1.100,00
EN 80 DIESEL (380 V)	29.600,00	Plamenik na plin - nadoplata za modele EN 60 ; 80; 110; 125;150	1.800,00
EN 110 DIESEL (380 V)	30.540,00	Modeli kapaciteta 29 m³ (EN 300)	67.200,00
EN 125 DIESEL (380 V)	32.950,00	Plamenik na plin - nadoplata za model EN 300	2.500,00
EN 150 DIESEL (380 V)	34.280,00	Uređaj za mjerenje vlage	770,00



električni tresaći maslina

modeli GHOST, FALCON I KARBONIUM EVO



Tihi rad, nema zagađenja zraka i okoline, zanemariva potrošnja el. energije, nepotrebno bilo kakvo održavanje, nema opasnosti prilikom rada, vrlo male vibracije.
Mogućnost rada i kod **velike gustoće granja** u krošnji, promjenjiva dužina teleskopske palice.

tehničke karakteristike GHOST i FALCON

- Elektromotor snage od 500 W
- Potreban akumulator snage min 12 V
- Prsti tresaća od **karbonskih vlakana**
- Kabel dužine 12 metara - **GHOST**, a model **FALCON** - 9 metara
- Model **FALCON AS 260 - fiksna palica**
- Nakon 4 sata neprekidnog rada potrebno je 15-minutno punjenje akumulatora uključanjem u rad motora (traktora ili automobila)
- Teleskopska palica od aluminija
- Prekidač ON / OFF na glavi tresaća



MODEL GHOST



MODEL FALCON

tehničke karakteristike KARBONIUM EVO

- Elektromotor snage od 500 W
- Potreban akumulator snage min 12 V
- Kabel dužine 15 metara
- Prsti tresaća od **karbonskih vlakana**
- Električna centralna jedinica sa kontrolom pražnjenja akumulatora (33V) - Slika 1
- Napajanje iz lednih baterija DRIVE S - potreban kabel (dodatna oprema) - Slika 2
- Teleskopska palica ima sustav antirotacije
- Teleskopska palica od aluminija opremljena ergonomskom ručkom s prekidačem za početak i kraj rada tresaća - ON / OFF
- **NOVO!** Napajanje iz baterija 18V 2,5/5Ah pomoću adaptera - Slika 3

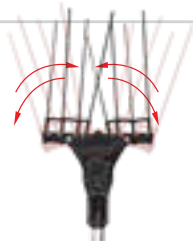

Slika 2



MODEL KARBONIUM EVO



Slika 1



Slika 3

NOVO
U PONUDI

MODEL	Duljina teleskopske palice	Max. širina rada glave tresaća	Učink	Težina	Cijena € + PDV
	cm	cm	kg/h	kg	€
ELEKTRIČNI TRESAČI MASLINA modeli					
GHOST AL 200	170 - 250	30	80/120	2,4	525,00
GHOST AL 300	210 - 340	30	80/120	2,6	560,00
FALCON AL 200/F	170 - 250	50	70/ 110	2,3	590,00
FALCON AL 300/F	210 - 340	50	70/ 110	2,5	620,00
FALCON AS 260 -F	300	50	70/ 110	2,3	570,00
KARBONIUM EVO - AL 200/K	170 - 250	50	80/150	2,3	765,00
KARBONIUM EVO - AL 300/K	210 - 340	50	80/150	2,5	820,00

DODATNA OPREMA

Kabel za spajanje Karbonium tresaća na baterije DRIVE S - Slika 2	170,00
Kabel / adapter za spajanje Karbonium tresaća na baterije 18V 2,5/5Ah - Slika 3	130,00



električni tresaći maslina

modeli ALBATROS F, KARBONIUM PRO-F, KARBONIUM X Light



tehničke karakteristike

- Elektromotor "bez četkica" snage od 300 W- **KARBONIUM X-LIGHT**
- Elektromotor "bez četkica" snage od 500 W- **ALBATROS F 12V**
- Elektromotor "bez četkica" snage od 600 W- **ALBATROS F 33V** i **KARBONIUM F PRO**
- **Dvije brzine rada svi modeli**
- Niže vibracije
- Prsti tresaća od karbonskih vlakana
- Kabel dužine **9 metara** - ALBATROS F 12V
- Kabel dužine **15 metara** - ALBATROS F 33V i KARBONIUM F PRO
- Električna centralna jedinica sa kontrolom pražnjenja akumulatora (33V) - Slika 1 - **KARBONIUM F PRO** i **ALBATROS F**
- **Prednost ALBATROS F 12V**- nesmetan rad, kućište od elektr. centr. jedinice ne zapinje po kamenju i "kršu"
- Teleskopska palica ima sustav antirotacije
- Teleskopska palica od **karbonskih vlakana** opremljena ergonomskom ručkom s prekidačem ON/OFF- **KARBONIUM PRO-F**
- Teleskopska palica od **aluminija** opremljena ergonomskom ručkom s prekidačem ON/OFF - **ALBATROS F 33V**
- **Napajanje iz baterija 18V 2,5/5Ah pomoću adaptera** - Slika 2
- **Bežični sistem** - **KARBONIUM X-LIGHT AL 200/AL300**
- **KARBONIUM X-LIGHT** -napajanje preko baterija 14,4 V-18V- **dodatna oprema** - Slika 4,5
- Jednostavna zamjena baterija tijekom rada
- Mogućnost korištenja različitih "plug-in" baterija različite amperaže
- **Z-** aplikacija za praćenje informacija o berbi maslina
- Težina baterija: 14,4 V(16,8V max)2,5 Ah- 240 gr ; 18,8 V(21 V max) 2,5 Ah- 670 gr

NOVO
U PONUDI



MODEL ALBATROS F 12V
-bez električne centr. jedinice



MODEL KARBONIUM F PRO

Slika 2

Slika 1



Z- App

Gumb za promjenu brzine rada tresaća

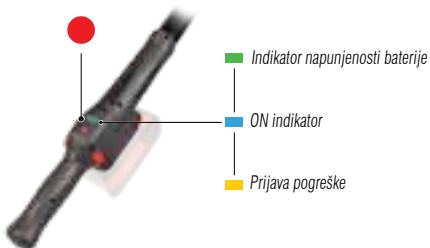

NOVO
U PONUDI

MODEL KARBONIUM X-LIGHT

AL 200 AL 300



3



4



5

MODEL	Duljina teleskopske palice	Max. širina rada glave tresaća	Učinak	Težina	Cijena € + PDV
	cm	cm	kg/h	kg	€
ELEKTRIČNI TRESAČI MASLINA modeli					
ALBATROS F 12V - AL 200/AFB	170 - 250	53	80/150	2,2	770,00
ALBATROS F 12V - AL 300/AFB	210 - 340	53	80/150	2,4	800,00
ALBATROS F 33V - AL 200/AF	170 - 250	53	80/150	2,2	1.020,00
ALBATROS F 33V - AL 300/AF	210 - 340	53	80/150	2,4	1.060,00
KARBONIUM PRO-F - AL 200/KF	170 - 250	34 - 54	90/160	2,2	1.180,00
KARBONIUM PRO-F - AL 300/KF	210 - 340	34 - 54	90/160	2,4	1.220,00
KARBONIUM X-LIGHT AL 200/KXL	170 - 250	54	70/140	2,5*	690,00
KARBONIUM X-LIGHT AL 300/KXL	210 - 340	54	70/140	2,7*	730,00

DODATNA OPREMA

Adapter X - light za bateriju Li-on 14,4 V - za model: KARBONIUM X - LIGHT - Slika 3	40,00
Kabel / adapter za spajanje tresaće Albatros F i Karbonium F PRO na baterije 18V 2,5/5Ah - Slika 5	130,00

* težina bez baterije. Baterija nije uključena u cijenu uređaja (vidi stranicu BATERIJE ZANON DRIVE S, PLUG IN i KIT E- POWER)



multifunkcionalne baterije



modeli DRIVE S, PLUG-IN i KIT E-POWER

tehničke karakteristike

Baterije DRIVE S sastoje se od baterija najnovije generacije i sofisticirane upravljačke elektronike. Omogućuje priključak i kontrolu svih alata "highend" linije Zanon Electronic System.

Baterije jamče neusporedivu autonomiju sa svim alatima i izuzetno visokim performansama tijekom korisnog vijeka trajanja. Grafički prikaz omogućuje vam u bilo kojem trenutku prikaz grafičkog načina rada sustava i razine napunjenosti baterije. Ruksak, opremljen podesivim pojasom i kuka za odmaranje, omogućuje izvrsnu raspodjelu težine i izvrsnu ergonomiju koja osigurava maksimalnu slobodu kretanja. **Vrlo važna karakteristika baterija DRIVE S je briga za okoliš, kroz smanjenje zagađenja bukom i potpuno uklanjanje emisije ispušnih plinova. Baterije se mogu reciklirati do 70%.**

Baterije PLUG-IN kompatibilne s Wireless linijom proizvoda i novim X proizvodima. Lagane, visokoučinkovite i punjive u kratkom vremenu. Ne utječu na memorijski efekt i mogu se puniti čak i ako nisu potpuno ispražnjene, čime se uvijek održava maksimalna učinkovitost. Izmjenjivost baterija jamči cjelodnevnu autonomiju rada s vremenom punjenja baterija od 1,5 do 2 sata. Za razliku od konvencionalnih baterija, čija se snaga postupno smanjuje, litijeve baterije održavaju konstantnu snagu tijekom cijelog ciklusa. Punjači smanjuju potrošnju energije u prosjeku za 35%.



MODEL DRIVE 350 S

MODEL DRIVE 750 S

MODEL DRIVE 2004 S

GOLD ruksak



1

2

3

4

5



KIT E-POWER - komplet sa 2 baterije i punjačem za autonomiju rada cijeli dan*



Slika 1

Slika 2

Slika 3

MODEL	Tip baterije	Napon	Kapacitet energije	Potrošnja	Vrijeme punjenja	Težina	Cijena € + PDV
		V	Wh	Ah	h	kg	€
DRIVE							
DRIVE 350.S	LI-ION	50,4	160	3,2	4	1	700,00
DRIVE 750.S		50,4	320	6,4	4	2,3	860,00
DRIVE 1450.S		50,4	641	12,7	6,5	4	1.170,00
DRIVE 1650.S		50,4	801	15,9	8	4,8	1.260,00
DRIVE 1850.S		50,4	961	19	9,5	5,5	1.340,00
DRIVE 2004.S		50,4	1013	20,1	10	5,9	1.490,00
MODEL	Tip baterije	Napon	Kapacitet energije	Potrošnja	Vrijeme punjenja	Težina	Cijena € + PDV
		V	Wh	Ah	h	g	€
PLUG IN							
Baterija Slika 1	LI-ION	7,2	18	2,5	1,5	160	35,00
Baterija Slika 2		14,4	43	2,5	1,5 - 2	240	40,00
Baterija Slika 3		18	45	2,5	1,5 - 2	309	75,00
Baterija Slika 4		18	90	5	3 - 4	570	95,00
Baterija Slika 5		18	180	10	5 - 6	950	170,00

DODATNA OPREMA

Kabel za spajanje na baterije DRIVE 350 S	95,00
Kabel za spajanje škara (TIGER, VIPER, SHARK) na baterije DRIVE S - Slika 1	130,00
Kabel za spajanje tresaća i pila na baterije DRIVE S - Slika 2 za modele: ALBATROS, MURCIELAGO, KARBONIUM PRO, MARLIN SA 160, RINO due, RAPTOR	130,00
GOLD ruksak za lakše nošenje baterija - DRIVE S 1450, 1650, 1850, 2004	190,00
Adapter X - light za bateriju Li-on 14,4 V - za model: KARBONIUM X - LIGHT - Slika 3	40,00
KIT E-POWER 14,4 V 2,5 Ah *	120,00
KIT E-POWER 18 V 5 Ah *	210,00
KIT E-POWER 18 V 10 Ah *	360,00



električne lančane pile modeli RINO DUE i RINO



Za uređivanje i održavanje parkova, voćnjaka, maslinika i dr.



standardna oprema i tehničke karakteristike

- Napajanje iz svih ZANON Drive S lednih baterija (osim DRIVE 350 S)
- Ledne baterije nisu u kompletu sa uređajem
- Elektronska kočnica lanca
- Izrada uređaja od aluminija i tehnopolimera
- Motor "bez četkica" snage od 1200 W
- Automatski natezač lanca uređaja
- Ergonomski oblikovana ručka uređaja sa sigurnosnim sklopom
- Maksimalna mobilnost i udobnost zahvaljujući podesivoj ručki u 3 položaja
- Okretna ručka za dešnjake i ljevake
- Fiksna produžena palica – modeli RINO AS
- Teleskopska produžena palica – model RINO AL
- Preporučena baterija model DRIVE 1850 S



MODEL RINO AS 100



DRIVE
1850.S



5,5 kg



MODEL	Maksimalna debljina rezanja	Ukupna dužina palice	Lanac " x "	Težina	Cijena € + PDV
	mm	cm	cm	kg	€
RINO	∅				
RINO DUE	200	-	1/4" x 1,1	2,2	820,00
RINO AS 100	200	186	1/4" x 1,1	2,6	890,00
RINO AS 150	200	211	1/4" x 1,1	2,7	920,00
RINO AL 200	200	175- 256	1/4" x 1,1	3,1	990,00
RINO AL 300	200	218- 343	1/4" x 1,1	3,3	1.070,00

* baterija nije uključena u cijenu uređaja (vidi stranicu BATERIJE ZANON DRIVE S 1450 - 1650, 1850)



električne pile na produženim palicama - modeli MARLIN



Za uređivanje i održavanje parkova, voćnjaka, maslinika i dr.

NOVO
U PONUDI



standardna oprema i tehničke karakteristike

- Podesiva glava u 3 položaja
- Uređaj od aluminija i tehnopolimera
- Samopodmazivanje oštrice
- **Fiksna produžena palica** – modeli **AS**
- **Teleskopska produžena palica** – modeli **AL**
- **SA** - napajanje iz svih ZANON DRIVE S lednih baterija (dodatna oprema) - Slika 1
- Preporučena baterija model DRIVE 750 S jamči cjelodnevnu autonomiju rada
- Elektromotor "bez četkica" snage od 700 W s prisilnim hlađenjem motora
- **SF** - napajanje iz akumulatora - pomoću kabla dužine 15 m - Slika 2
- **X** - napajanje preko baterija 18 V - Slika 3 (dodatna oprema)
- Jednostavna zamjena baterija tijekom rada
- Mogućnost korištenja različitih "plug-in" baterija različite amperage
- **Z** - aplikacija za praćenje informacija o rezidbe
- Elektromotor "bez četkica" snage od 300 W s prisilnim hlađenjem motora

30°

60°



MARLIN X -160

MARLIN SA 160
+ FIKSNA PALICA AS

MARLIN SA 160
+ TELESKOP. PALICA AL



Oštrica pile
Marlin



Indikator napunjenosti baterije

ON indikator

Prijava pogreške



Z - App

Slika 1



Slika 2



Slika 3

MODEL	Maksimalna debljina rezanja	Dužina palice	Težina	Cijena € + PDV
	mm	cm	kg	€
MARLIN	Ø			
MARLIN SA 160 + AS 100 (Fiksna palica)	100	100	1,4	630,00
MARLIN SA 160 + AS 150 (Fiksna palica)		150	1,6	660,00
MARLIN SA 160 + AS 200 (Fiksna palica)		200	1,8	700,00
MARLIN SA 160 + AL 200 (Teleskopska palica)		170 - 250	2,3	790,00
MARLIN SA 160 + AL 300 (Teleskopska palica)		210 - 340	2,5	860,00
MARLIN SF 150 + AS 100 (Fiksna palica)	100	100	1,4	720,00
MARLIN SF 150 + AS 150 (Fiksna palica)		150	1,6	750,00
MARLIN SF 150 + AS 200 (Fiksna palica)		200	1,8	800,00
MARLIN SF 150 + AL 200 (Teleskopska palica)		170 - 250	2,3	880,00
MARLIN SF 150 + AL 300 (Teleskopska palica)		210 - 340	2,5	970,00
MARLIN X - 160 AL 200 NOVO U PONUDI	100	170 - 250	2,5	940,00
MARLIN X - 160 AL 300		210 - 330	2,7	960,00

* baterija nije uključena u cijenu uređaja (vidi stranicu BATERIJE ZANON DRIVE S, PLUG IN i KIT E- POWER)



električne škare za živicu - baterijske (akumulatorske) - model RAPTOR



Za uređivanje i održavanje parkova, voćnjaka i dr.

standardna oprema i tehničke karakteristike

- Električna kosilica s oštricama
- Oštrice se montirane na samopodmazujuće vodilice
- Ergonomski podesivi rotirajući rukohvat +/- 90°
- Promjenjiva brzina rada u 4 položaja
- Motor od 700 W
- Sustav protiv blokade
- Maksimalna debljina reza: 25 mm
- Fiksna palica - model **AS**
- Teleskopska palica- model **AL**
- Preporučena baterija model DRIVE 1450 S



MODEL RAPTOR 600



karakteristike

Električne škare za živicu RAPTOR snažne su akumulatorske škare. Svojom konstrukcijom osiguravaju maksimalnu mobilnost i nesmetanost u kretanju RAPTOR pokreće baterija DRIVE S najnovije generacije, velikog kapaciteta koja garantira savršen rad i visoku radnu autonomiju.

Uz izdržljiv aluminijski okvir RAPTOR je među najmoćnijim i najlakšim električnim škarama za živicu na tržištu. Savršeno se uklapa u različitim okruženjima: vinogradima, voćnjacima i zelene površine u cjelini.



RAPTOR 600/ AL 200

RAPTOR 600/ AS 200

DRIVE
1450.S



4 kg

MODEL	Radna širina	Maksimalna debljina rezanja	Ukupna dužina palice	Težina	Cijena € + PDV
	mm	mm	cm	kg	€
RAPTOR	↔	∅	—	👤	
RAPTOR 600	600	25	-	3,4	740,00
RAPTOR 750	750		-	3,6	830,00
RAPTOR 600 / AS 200	600		186	2,6	950,00
RAPTOR 600 / AL 200	600		218-343	3,3	980,00

* baterija nije uključena u cijenu uređaja (vidi stranicu BATERIJE ZANON DRIVE S 1450 - 1650, 1850))



pile za rezidbu ZP - SISTEM BEZ KABELA



Akumulatorska (baterijska) električna lančana pila za rezidbu voćnjaka, vinograda, parkova i dr.

tehničke karakteristike

- **Baterijske lančane pile ZP** su opremljene sa izmjenjivim LI-ION baterijama s brzim punjenjem, alatom za održavanje, punjačem baterija za istovremeno punjenje više baterija i originalnim koferom - Slika 1
- Izmjenjivost baterija jamči cjelodnevnu autonomiju rada s vremenom punjenja baterija od 1,5 do 2 sata
- Zbog male težine i ergonomskog rukohvata izrazito su učinkovite prilikom rezidbe voćnjaka, vinograda, parkova i nasada.
- Bežični sustav omogućuje potpunu slobodu kretanja tijekom rada.
- Produžetak /adapter za ZM baterije 21V - Slika 2 - dodatna oprema
- Model **ZP 190 LP AL 200** s **teleskopskom palicom** raspona od **178 - 258 cm**
- Model **ZP 190 LP AL 300** s **teleskopskom palicom** raspona od **220 - 345 cm**
- Težina baterija: 14,4 V(16,8V max)2,5 Ah- 240 gr ; 18,8 V(21 V max) 2,5 Ah- 670 gr

100
Ø mm

ZP
100

1x

120
Ø mm

ZP
120M

2x



Slika 1



Slika 2



180
Ø mm

ZP
200

2x

200
Ø mm

NOVO
U PONUDI

160
Ø mm

180
Ø mm

2x

ZP185

NOVO
U PONUDI

ZP
190LP

2x

MODEL	Tip baterije	Težina s baterijom	Max. vrijeme trajanja baterije	Maksimalna debljina rezanja	Cijena € + PDV
	LI-ION	gr	h	mm	€
ZP 100	21 V - 2,5 Ah	1595	2-3	100	350,00
ZP 120 - M	16,8 V - 2,5 Ah	1510	2-3	120	250,00
ZP 185	21 V - 2,5 Ah	2160	2-3	180	400,00
ZP 190 LP AL 200	21 V - 2,5 Ah	3020	1-2	180	520,00
ZP 190 LP AL 300	21 V - 2,5 Ah	3320	1-2	180	590,00
ZP 200	21 V - 2,5 Ah	2601	1-2	200	440,00

DODATNA OPREMA

Produžetak /adapter za baterije 21V - ZM baterije - Slika 2	80,00
Baterija 14,4 V (16,8 V Max) 2,5 Ah	40,00
Baterija 18 V (21 V Max) 2,5 Ah	75,00



Škare za rezidbu ZM

- SISTEM BEZ KABELA



Akumulatorska (baterijska) električna lančana pila za rezidbu voćnjaka, vinograda, parkova i dr.

tehničke karakteristike

- Baterijske škare ZM s progresivnim rezom i podešavanjem reza (poluotvaranje i puni rez) opremljene su sa LI-ION baterijama, koje se mogu puniti te su zamijenjive, alatom za održavanje, punjačem baterija.
- Izmjenjivost baterija jamči cjelodnevnu autonomiju rada s vremenom punjenja baterija od 1,5 sati.
- Zbog male težine i ergonomskog rukohvata su izrazito učinkovite prilikom rezidbe vinograda, voćnjaka, parkova i nasada.
- **Produžena teleskopska palica** raspona od **170 - 250 cm (1,5 kg) za model ZM 27 i ZM 34; 170 - 240 cm (1,2kg) za model ZM42** Slika 1 - dodatna oprema
- Produžetak /adapter za ZM baterije 21V - Slika 2 - dodatna oprema
- Težina baterija: 7,2 V - 160 gr; 14,4 V- 240 gr; 18 V- 309 gr



Slika 1

Slika 2



MODEL	Tip baterije	Težina s baterijom	Max. vrijeme trajanja baterije	Maksimalna debljina rezanja	Cijena € + PDV
	LI-ION	gr	h	mm	€
ZM 22	7,2 V - 2,5 Ah	860	2 - 3	22	150,00
ZM 27	16,8 V - 2,5 Ah	890	3 - 4	27	235,00
ZM 34	16,8 V - 2,5 Ah	985	3 - 4	34	320,00
ZM 42	21 V - 2,5 Ah	1410	3 - 4	40	535,00

DODATNA OPREMA

Produžena teleskopska palica - Slika 1	230,00
Produžetak /adapter za baterije 21V - ZM baterije - Slika 2	85,00
Baterija 7,2 V - 2,5 Ah	35,00
Baterija 14,4 V (16,8 V Max) 2,5 Ah	40,00
Baterija 18 V (21 V Max) 2,5 Ah	75,00



škare i pile za rezidbu TY MESSIS

- SISTEM BEZ KABELA

tehničke karakteristike

Baterijske škare TY s progresivnim rezom i podešavanjem reza (poluotvaranje i puni rez). Izmjenjivost baterija jamči cjelodnevnu autonomiju rada s vremenom punjenja baterija od 1,5 do 2 sata. Zbog male težine i ergonomskog rukohvata izrazito učinkovite prilikom rezidbe vinograda, voćnjaka, parkova i nasada.

LCD ZASLON
PRIKAZ NAPUNJENOSTI BATERIJE
PRIKAZ BROJA REZOVA

Dodatna oprema za TY je produžna teleskopska palica raspona od 110 - 160 cm za rezidbu u visokim krošnjama - Slika 1

KOMPLET ŠKARA TY SADRŽI :

- Električne škare
- 2 LI-ION baterije
- Punjač baterija
- 1 kruti kovčeg
- Alat za održavanje



MODEL TY 2128

tehničke karakteristike

Baterijska lančana pila TY

Zbog male težine i ergonomskog rukohvata izrazito je učinkovita prilikom rezidbe voćnjaka, vinograda, parkova i nasada.

Izmjenjivost baterija jamči cjelodnevnu autonomiju rada s vremenom punjenja baterija od 1,5 do 2 sata. Bežični sustav omogućuje potpunu slobodu kretanja tijekom rada.

Sigurnosne značajke uključuju kočnicu lanca i štitnik za ruke.

Podesivi sustav zatezanja lanca za jednostavno održavanje i izvrsne performanse rezanja.

SUSTAV ZA PODMAZIVANJE LANCA
MOTOR BEZ ČETKICA VISOKOG OKRETNOG MOMENTA

Dodatna oprema za TY je produžna teleskopska palica raspona od 110 - 160 cm za rezidbu u visokim krošnjama - Slika 1

KOMPLET PILE TY SADRŽI :

- Električna pila
- 2 LI-ION baterije
- Punjač baterija
- 1 kruti kovčeg
- Alat za održavanje



MODEL TY 2140

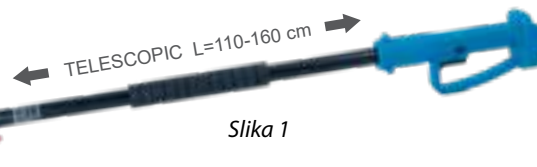

Slika 1

MODEL	Tip baterije	Težina s baterijom	Max. vrijeme trajanja baterija	Maksimalna debljina rezanja	Cijena € + PDV
	LI-ION	gr	h	mm	
Baterijske škare TY 2128	21V, 2.0 Ah Li-ion	1080	6-8	28	76,00
Baterijske škare TY 2140		1290	6-8	40	136,00
Baterijska lančana pila TY 2140		1270	5-7	150	60,00

DODATNA OPREMA

Produžena teleskopska palica 110 - 160 cm za škare i pile TY

32,00



škare za rezidbu voćnjaka, vinograda, parkova i nasada model TIGER SL 38 - BATERIJSKE



tehničke karakteristike

Baterijske škare ZANON TIGER SL -38 0 su zbog male težine i ergonomskog rukohvata izrazito učinkovite prilikom rezidbe vinograda, voćnjaka, parkova i nasada. Precizno izrađeno sječivo i kontrola pritiska omogućuju vrlo kvalitetan i čist rez. Opremljene su s električnim podešavanjem reza (poluotvaranje - puni rez) čime je dobivena znatna ušteda na vremenu. Reverzibilni priključak škara na bateriju koji omogućuje jednaku kvalitetu rada kako za dešnjake tako i za ljevake.

tehničke karakteristike

- LI-ION baterija DRIVE 750 S- kapaciteta 50.4 / 5,8 (Volt / Ah)
- Mogućnost spajanja na baterije od DRIVE S 350 do DRIVE S 2004 (vidi stranicu multifunkcionalne baterije DS)
- Autonomija rada do 2 radna dana (16 sati)
- Buka reducirana do 60dB(A)
- Razina vibracije 2,5m/s²



KIT TIGER SL 38

KOMPLET UREĐAJA KIT TIGER SL -38 SADRŽI:

- Električne škare
- Naramenice, opasač i ledni nosač baterije
- Baterija s kontrolnom jedinicom (nije u opremi *TIGER SL 38)
- Kabel za spajanje škara na bateriju
- Punjač baterije
- Kofer
- Futrola za škare
- Ručni alat
- Upute za rukovanje i održavanje



KIT DRIVE 350S SL 38



KIT DRIVE 750S SL 38



MODEL	Tip baterije	Težina škara gr	Težina baterije gr	Max. vrijeme trajanja baterije h	Vrijeme punjenja baterije h	Maksimalna debljina rezanja mm	Cijena € + PDV €
*TIGER SL -38	-	820	-	-	-	38	980,00
KIT TIGER SL -38	DRIVE 350S	820	990	8	4	38	1.310,00
KIT TIGER SL -38	DRIVE 750S	820	2300	16	4	38	1.470,00

* baterija nije uključena u cijenu uređaja (vidi stranicu BATERIJE ZANON DRIVE- str.)

DODATNA OPREMA

	Cijena € + PDV		Cijena € + PDV
Produžena fiksna palica AS 100 cm	310,00	Produžena fiksna palica AS 200 cm	380,00
Produžena fiksna palica AS 150 cm	350,00	Produžena teleskopska palica AL 175-255 cm	500,00

Cijena dodatne opreme važeća je samo uz narudžbu stroja



škare za rezidbu voćnjaka, vinograda, parkova i nasada model KIT SHARK ZS-50 - BATERIJSKE



tehničke karakteristike

• Baterijske škare ZANON SHARK ZS-50 su zbog male težine i ergonomskog rukohvata izrazito učinkovite prilikom rezidbe vinograda, voćnjaka, parkova i nasada. Precizno izrađeno sječivo i kontrola pritiska omogućuju vrlo kvalitetan i čist rez. Opremljene su s električnim podešavanjem reza (poluotvaranje - puni rez) čime je dobivena znatna ušteda na vremenu. Reverzibilni priključak škara na bateriju koji omogućuje jednaku kvalitetu rada kako za dešnjake tako i za ljevake.

tehničke karakteristike

- LI-ION baterija DRIVE S 750 kapaciteta 50.4 / 5,8 (Volt / Ah)
- Mogućnost spajanja na baterije DS 1300-1700 (vidi stranicu multifunkcionalne baterije DS)
- Autonomija rada do 2 radna dana (16 sati)
- Buka reducirana do 60dB(A)
- Razina vibracije 2,5m/s²



KIT SHARK ZS-50

KOMPLET UREĐAJA KIT SHARK ZS-50 SADRŽI:

- Električne škare
- Naramenice, opasač i ledni nosač baterije
- Baterija s kontrolnom jedinicom (nije u opremi *SHARK 50)
- Kabel za spajanje škara na bateriju
- Punjač baterije
- Kofer
- Futrola za škare
- Ručni alat
- Upute za rukovanje i održavanje



KIT DRIVE 350S ZS 50

KIT DRIVE 750S ZS 50



MODEL	Tip baterije	Težina škara gr	Težina baterije gr	Max. vrijeme trajanja baterije h	Vrijeme punjenja baterije h	Maksimalna debljina rezanja mm	Cijena € + PDV €
* SHARK ZS-50	-	1000	-	-	-	50	1.130,00
KIT SHARK ZS-50	DRIVE 350S	1000	990	8	4	50	1.450,00
KIT SHARK ZS-50	DRIVE 750S	1000	2300	16	5	50	1.610,00

* baterija nije uključena u cijenu uređaja (vidi stranicu BATERIJE ZANON DRIVE 600 S, DRIVE 1300 S ili DRIVE 1700 S)

DODATNA OPREMA

	Cijena € + PDV		Cijena € + PDV
Produžena fiksna palica AS 100 cm	310,00	Produžena fiksna palica AS 200 cm	380,00
Produžena fiksna palica AS 150 cm	350,00	Produžena teleskopska palica AL 175-255 cm	500,00



uređaji za vezivanje vinove loze

modeli FOX 25 EVO i ZL 700 PRO



NOVO
U PONUDI

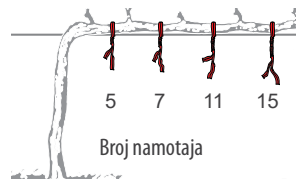

tehničke karakteristike ZL 700 PRO

Vezačica je električni uređaj dizajniran da olakša rad u vinogradima, voćnjacima, rasadnicima i dr.

- Mogućnost korištenja više vrsta niti (plastika, čelik, papir i kombinacija istih)
- Brzinom od preko 45 vezivanja u minuti vezivanjem vezačicom ZL 700 PRO pet je puta brže od ručnog vezivanja
- Podnosi niske temperature prilikom rada – vezivanja (do - 8°C)
- Dva motora, jedan za uvlačenje niti i drugi za vezivanje
- Ergonomski oblikovan rukohvat
- Jednostavno rukovanje i održavanje, spajanje putem aplikacije Z-App na mobilni telefon
- Na zaslonu uređaja pokazuje se: naziv ili identifikacijski kod; status napunjenosti baterije; broj namota; napon i struja; broj ciklusa (djelomični i ukupni)

PREDNOSTI UREĐAJA ZL 700 PRO

INTEGRIRANI UREĐAJ KOJI KORISTI GPS TEHNOLOGIJU ZA PRECIZNO ODREĐIVANJE LOKACIJE STROJA ZA VEZIVANJE SVAKIH 1-5 MINUTA TIJEKOM RADA (INTERVAL KOJI MOŽE PODESITI KORISNIK). STROJ ZA VEZIVANJE BILJEŽI SLJEDEĆE PODATKE U SVOJU INTERNU MEMORIJU ILI MEMORIJU VANJSKOG UREĐAJA PUTEM Z-APP:

- GPS LOKACIJA
- DATUM I VRIJEME
- BROJ IZVRŠENIH VEZIVANJA

KOMPLET UREĐAJA ZL 700 PRO

SADRŽI:

- Originalni kofer
- Električni uređaj za vezivanje
- 1 Baterija sa opasačem i futrolom za niti + 2 koluta niti za vezivanje
- Punjač baterije
- Alat za održavanje



Niti za vezivanje koje dolaze u kompletu s vezačicom



ZANON ZL 700 PRO



AIMA FOX 25 EVO

KOMPLET UREĐAJA FOX 25 EVO

SADRŽI:

- Originalni kofer
- Električni uređaj za vezivanje
- 2 Baterije + 2 koluta niti za vezivanje
- Punjač baterije
- Alat za održavanje

tehničke karakteristike FOX 25 EVO

Baterijski uređaj za vezanje FOX 25 EVO opremljen s 2 punjive i zamjenjive LI-ION baterije, dva koluta (2x90 metara niti za vezanje), alatom za održavanje, punjačem baterija sa 3 izlaza za punjenje i originalnim koferom. Brzinom od preko 60 vezanja u minuti do 5 puta je brži od ručnog vezanja.

Veže do promjera 25 mm, omogućava 4 vrste vezanja koje se postavljaju prema upotrebi: 5 - 7 - 11 - 15 namotaja. Može raditi sa dvije vrste niti za vezanje (standardna plastika/žica - oksidacija 10-18 mjeseci i biorazgradiva plastika/žica - oksidacija 8-10 mjeseci). Izmjenjivost baterija jamči cjelodnevnu autonomiju rada s vremenom punjenja baterija od 1,5 sati.

MODEL	Tip baterije	Težina s baterijom	Max. vrijeme trajanja baterije	Maksimalna debljina vezanja	Cijena € + PDV
Baterijski uređaj za vezanje ZL 700 PRO	LI-ION	gr	h	mm	€
Baterijski uređaj za vezanje FOX 25 EVO	14,4V (16,8Vmax)2,5Ah	960	4	32	1.150,00
	16,8V 2Ah	1050	3	30	400,00

DODATNA OPREMA

Niti za vezivanje (100 m) - BIORAZGRADIVE plastika / žica, trajanje (oksidacija) 8 - 10 mjeseci	6,00
Niti za vezivanje (100 m) - plastika / žica, rajanje (oksidacija) 10 - 18 mjeseci	5,80
Baterija 14,4 V (16,8 V Max) 2,5 Ah	42,00



stroj za polaganje i namatanje mreže model ZANON AVR



Stroj za polaganje mreže AVR-250 nezaobilazan je alat za mehaniziranu berbu maslina.

Ovaj se proizvod koristi za razvlačenje i namotavanje mreža za masline (maksimalno 800 do - 1000 m² svaka) duž redova maslina. Ušteda Vašeg vremena radi brzog i efikasnog prikupljanja ploda masline.

standardna oprema i teh. karakteristike

- noseći okvir sa kopčanjem u tri točke na traktor
- hidraulični motor kojim se upravlja putem hidrauličkog razdjelnika traktora (potreban – jedan dvoradni hidraulični distributor na traktoru (dvije utičnice))
- dvije izmjenjive role za mrežu
- 1 par nosača za drugu zavojnicu/rolu za mrežu



Pogodno za mreže dimenzija:

- 6×100 m
- 8×80 m



MODEL		AVR 250
Priključak		3 točke I ili II kategorije
Dimenzije d x š x v	cm	max: 256×141,5×140,5 min: 256×132,3×140,5
Težina	kg	166
Cijena € + PDV	€	3.790,00

čistač - puhač lišća maslina i orašastih plodova model TORNADO



standardna oprema i teh. karakteristike

- Za pridobivanje ekstra-djevičanskog ulja potrebno je plod masline očistiti od lišća, grančica i drugih nečistoća.
- Zahvaljujući svojoj konstrukciji i velikom protoku zraka (ventilator ima mogućnost regulacije sa 5 brzina), čišćenje maslina od nečistoća je preko 90%.
- Time se postiže ne samo ulje visoke kakvoće već i ušteda smanjenjem težine i volumena maslina dovedenih u uljaru.
- Prosječna proizvodnja kg / sat: 200 - 400 kg
- Monofazni motor snage 0.35 W
- Mreža za sakupljanje lišća u cijeni stroja - Slika 1



Slika 1



MODEL	Broj okretaja motora	Napon	Težina	Cijena € + PDV
	o/min	V	kg	€
TORNADO 3000	2600	220	30	650,00



samokretno vozilo za berbu i rezidbu voćaka



standardna oprema

- PERKINS 403J-11; 3-cilindrični diesel motor 24 KS s vodenim hlađenjem
- vozno postolje sa 4 pogonska kotača
- platforma sa hidrauličnim podizanjem
- hidraulične kočnice na stražnjim kotačima
- elevatori za utovar i istovar paletnih sanduka
- valjčaste tračnice za paletne sanduke
- pneumatici: 10.0/75-15-3 ili 26x12.00-12 (navesti kod narudžbe)

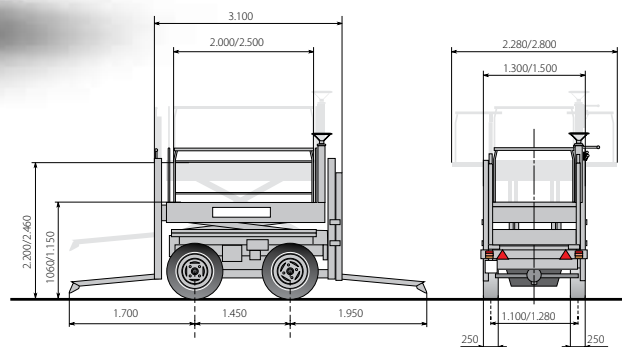
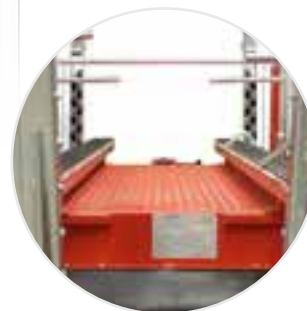

MODEL	Jed. mjere	M9 D.T. 2500
Duljina	m	2,50
Širina	m	1,30 ili 1,50
Širina s hidrauličnim otvaranjem	m	2,28 ili 2,80
Visina	m	2,46
Mjenjač	2 brzine	1. brzina: 0 - 2,0 km/h 2. brzina: 0 - 8,0 km/h
Cijena € + PDV	€	49.800,00

DODATNA OPREMA

	Cijena € + PDV
Kotači 31x15.50-15 (širina 370 mm)-nadoplata	1.140,00
Automatska kontrola upravljača s tasterom	2.400,00
Automatska kontrola upravljača s ultrazvukom	3.700,00
Automatski uređaj za bočni nagib	4.400,00
Uzdužni hidraulički nagib platforme	4.400,00
Kompresor 450 l/min s elektromagnetskom spojkom	1.980,00
Hidraulične kočnice na prednjim kotačima	940,00
Uređaj za blokiranje diferencijala stražnje osovine	1.200,00

*visina stroja sa podignutim cilindrom - radna visina

Cijena dodatne opreme važeća je samo uz narudžbu stroja



mini uljare OLIOMIO

SPREMIOLIVA C30 FRANTOINO BIO

MORI-TEM

NOVO
U PONUDI

karakteristike

Mini uljara SPREMIOLIVA C30 idealna je za proizvođače koji žele preraditi masline odmah nakon berbe i tako dobiti ekstra djevičansko maslinovo ulje visoke kvalitete. Prerađuje cca 30 kg maslina/sat i pogodna je za dnevnu preradu u 8 sati od oko 200 kg. Opremljena je mlinom, horizontalnom mješalicom (kapacitet cca. 100 kg bez razdjelnika i bez senzora razine) i inovativnim dvo-faznim dekanterom nove generacije. Standardno je opremljena inverterom za regulaciju okretaja dekantera/drobnice, mjerачem protoka vode za doziranje i kompletom za pranje cilindra. Mlaznice dekantera su fiksne. Standardni napon: Jednofazni 220V 2,5 Kw 50 Hz (3-polna utičnica - 16 Ampera) Radi i sa generatorom struje. Minimalna snaga 10 kW

Dodatna oprema

- DLE Baby defolijator -perilica
- CPF.1.posuda za sakupljanje ulja sa 20x20 kartonskim filterom

karakteristike

Mini uljara FRANTOINO BIO je idealna za proizvođače koji žele preraditi masline odmah nakon berbe i tako dobiti ekstra djevičansko maslinovo ulje visoke kvalitete. Prerađuje 50-60 kg maslina/sat i pogodna je za dnevnu preradu u 8 sati od oko 350-400 kg. Opremljena je mlinom-drobnicom s noževima-čekićima, horizontalnom gnječilicom (kapacitet cca. 2 x 50 kg sa razdjelnikom i senzorom razine) i inovativnim dvo-faznim dekanterom. Standardno je opremljena inverterom za regulaciju okretaja dekantera/drobnice, mjerачem protoka vode za doziranje, kompletom za pranje bubnja-mješalice i inverterom za regulaciju brzine puža za ubacivanje paste u dekanter. Mlaznice dekantera su fiksne.

Standardni napon: Jednofazni 220V 3 Kw 50 Hz (3-polna utičnica - 16 Ampera) Radi i sa generatorom struje. Minimalna snaga 10 kW

Dodatna oprema

- DLE Baby defolijatoro-perilica - PSS.1 pumpa za istovar komine
- CPF.1.posuda za sakupljanje ulja sa 20x20 kartonskim filterom



CPF.1

- **DLE BABY** i **DLE MINI** - Oprema za defolijaciju i pranje provodi važne operacije za proizvodnju ekstra djevičanskog maslinovog ulja. Koriste za uklanjanje lišća i manjih nečistoća, dok perilica pere maslinu prije transporta u mlin.
- **CPF.1** Posuda za prihvatanje ulja u potpunosti je izrađena od nehrđajućeg čelika AISI 304 i služi za prihvatanje ulja iz dekantera. U kompletu s Jolly filtrom sa 20 ploča 20x20 dizajniranim za filtriranje ekstra djevičanskog maslinovog ulja tijekom prijenosa u spremnik. Ulje prikupljeno u spremniku usisava se pumpom i šalje na ulaz u pločasti filter iz kojeg izlazi filtrirano i spremno za upotrebu.



MODEL DLE BABY



MODEL DLE MINI



MODEL CPF.1

MODEL	KAPACITET kg/h	Kapacitet mješalice kg	Mjere d x š x v cm	Vlastita težina kg	Cijena € +PDV
SPREMIOLIVA C30	30	100	200 x 120 x 140	300	19.200,00
FRANTOINO BIO	50 - 60	2 x 50	200 x 120 x 140	350	22.500,00
DLE BABY	150	-	95 x 80 x 220	90	5.500,00
DLE MINI	250	-	135 x 203 x 225	250	8.800,00
CPF.1	80	-	90 x 60 x 60	65	2.650,00
DODATNA OPREMA					
PSS.1 Pumpa za istovar komine (samo za FRANTOINO BIO)					2.500,00



karakteristike

Mini uljara OLIOMIO GOLD idealna je za proizvođače koji žele preraditi masline odmah nakon berbe i tako dobiti ekstra djevičansko maslinovo ulje visoke kvalitete.

Prerađuje 90-100 kg maslina/sat i pogodna je za dnevnu preradu u 8 sati od oko 700-800 kg. Opremljena je mlinom drobilicom s noževima-čekićima, horizontalnom miješalicom i inovativnim dvo-faznim dekanterom nove generacije.

Čišćenje uljare je potpuno automatsko kroz krug pranja. Standardno je opremljena inverterom za regulaciju okretaja dekantera/drobnice, mjeracem protoka vode za doziranje, kompletom za pranje bubnja-mješalice, grijanjem miješalice sa senzorom temperature i displejem na ploči te inverterom za regulaciju brzine puža pri ubacivanju maslinovog tijesta u dekanter, kompletom za pranje miješalice i pumpom za odvod komine PSS.1.

Mlaznice dekantera su podesive.

Preporučamo kombiniranje mini uljare OLIOMIO GOLD s DLE Baby defolijatorom-perilicom maslina i posudom za sakupljanje ulja s 20x20 kartonskim filterom model CPF.1 - **dodatna oprema**

Standardni napon:

Jednofazni 220V 50 Hz 4 kW (3-polna UTIČNICA - 16 A) ili Trofazni 380V 50Hz 4 kW 5 polna UTIČNICA (3 Faze + neutral + zemlja) 16 A

Radi i sa generatorom struje, minimalna snaga 12 kW



karakteristike

Mini uljara OLIOMIO PROFY je idealno rješenje za profesionalne proizvođače koji prerađuju cca. 150-200 kg maslina na sat.

Omogućuje preradu maslina odmah nakon berbe i tako se dobiva ekstra djevičansko maslinovo ulje visoke kvalitete. Ima sustav kontrole temperature maslinovog tijesta i na ulazu i na izlazu iz miješalice. Opremljen je: mlinom-drobnicom s noževima-čekićima model FR-250, horizontalnom miješalicom sa 2 zatvorena spremnika od 100 litara model 2GL-100, sa 1 pumpom za dovođenje maslinovog tijesta iz spremnika 1 u spremnik 2 i zatim u dekanter. Smanjena količina dodatne vode zahvaljujući pužnici modela 2.0 u dekanteru. Brzina dekantera regulirana je inverterom, stoga se lako kontrolira zahvaljujući standardnom zaslonu. To omogućuje kontrolu brzine dok se ne postigne idealna brzina koju zahtijeva određena vrsta maslina koje prerađujete.

Standardna oprema:

mjerac protoka za kontrolu količine vode, uređaj za zagrijavanje maslinovog tijesta u kompletu sa senzorom temperature, termometrom i zaslonom, pužnica za dopremanje maslina s varijatorom, pumpa za punjenje maslinovog tijesta (od miješalice do dekantera) s varijatorom, pumpa za odvod komine model PSS1

Preporučamo kombiniranje mini uljare OLIOMIO PROFY s DLE MINI defolijatorom-perilicom maslina i posudom za sakupljanje ulja s 20x20 kartonskim filterom model CPF.1 - **dodatna oprema**

Standardni napon: Trofazni 380V 50Hz 9 kW 5 polna UTIČNICA (3 faze + neutral + zemlja)



NOVO
U PONUDI

MODEL	KAPACITET kg/h	Kapacitet mješalice kg	Mjere d x š x v cm	Vlastita težina kg	Cijena € +PDV
OLIOMIO GOLD	90 - 100	2 x 50	200 x 120 x 140	420	29.500,00
OLIOMIO PROFY	150 - 200	2 x 100	233 x 86 x 173	950	46.700,00

OSTATAK PONUDE NA UPIT - Mini uljare MORI – TEM većih kapaciteta 300/350/400/450/500 kg/h i više; Odvajače koštica od maslina; Inox spremnike obične i najnovije generacije u okruženju zaštićenom dušikom talijanske tvrtke GHIDI; Punilice i čepilice www.messis.hr ☎01/654 71 71



strojevi za usitnjavanje biljnih ostataka - modeli BC

Z zanon

MAX. DEBLJINA USITNJAVANJA
3,5cm



MODEL BC-30 E

MAX. DEBLJINA USITNJAVANJA
4,5cm



MODEL BC-30 S

MAX. DEBLJINA USITNJAVANJA
5cm



MODEL BC-50 S

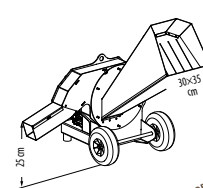

MAX. DEBLJINA USITNJAVANJA
6cm



MODEL BC-50 T

MAX. DEBLJINA USITNJAVANJA
5cm



MODEL BC-60 E

MAX. DEBLJINA USITNJAVANJA
6cm



MODEL BC-60 S

MAX. DEBLJINA USITNJAVANJA
7cm



MODEL BC-60 T

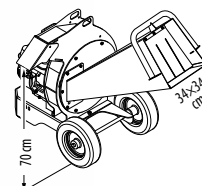

MODEL	Snaga	Broj noževa/ kontranoževa	Broj čekića	Učinek	Težina stroja	Cijena € + PDV
BC						
STROJEVI ZA USITNJAVANJE BILJNIH OSTATAKA - električni						
	kW/V	kom	kom	m³/h	kg	€
BC-30 E	3 / 220	2 / 2	6	2 / 3	75	950,00
BC-60 E	3 / 220	2 / 2	10	4 / 5	110	1.580,00
STROJEVI ZA USITNJAVANJE BILJNIH OSTATAKA - traktorski						
	KS	kom	kom	m³/h	kg	€
BC-50 T	20 - 50	2 / 2	8	4	130	1.460,00
BC-60 T	20 - 50	2 / 2	10	4 / 5	125	1.850,00
STROJEVI ZA USITNJAVANJE BILJNIH OSTATAKA - modeli sa vlastitim motorima HONDA benzinski						
	KS	kom	kom	m³/h	kg	€
BC-30 S	6,5	2 / 2	6	2 / 3	80	1.190,00
BC-50 S	6,5	2 / 2	8	4	102	1.460,00
BC-60 S	6,5	2 / 2	10	4 / 5	115	1.890,00



strojevi za usitnjavanje biljnih ostataka - modeli CIP



NOVO
U PONUDI

standardna oprema

- Podesiva cijev za izbacivanje usitnjene mase
- Jednofazni električni motor - model CIP 35-E
- Benzinski motor s ručnim pokretanjem - modeli CIP 50,100,120 i 120 CINGO
- Priključak u 3 točke na traktore I° II° kategorije - model CIP 120 - T
- Pogon preko gusjenica sa 3 brzine naprijed i 1 unatrag - model CIP 120-B CINGO
- Automatske parking kočnice - model CIP 120-B CINGO
- Sanduk za prijevoz tereta - model CIP 120-B CINGO (Slika 1)



Slika 1

MODEL	Snaga	Broj noževa/ kontranoževa	Dimenzije stroja	Promjer granja	Težina stroja	Cijena € + PDV
CIP						
STROJEVI ZA USITNJAVANJE BILJNIH OSTATAKA - električni						
	kW/V	kom	cm	cm	kg	€
CIP 35-E	2,8/ 220	2 / 1	65 x92x105	3,5	52	700,00
STROJEVI ZA USITNJAVANJE BILJNIH OSTATAKA - traktorski						
	KS	kom	cm	cm	kg	€
CIP 120-T	20 - 50	2 / 1	79x233x118	10	220	2.500,00
STROJEVI ZA USITNJAVANJE BILJNIH OSTATAKA - modeli sa vlastitim motorima HONDA benzinski						
	KS	kom	cm	cm	kg	€
CIP 50-B	7	2 / 1	65x91x106	4	55	710,00
CIP 100-B	7	2 / 1	59x177x118	7,5	92	1.110,00
CIP 120-B	14	2 / 1	85x214x138	10	198	1.900,00
CIP 120-B CINGO	14	2 / 1	67x180x150	10	340	4.500,00



strojevi za usitnjavanje biljnih ostataka - modeli BC 90



standardna oprema

- Sito za regulaciju veličine usitnjavanja bio mase
- Podesiva cijev za izbacivanje usitnjene mase
- Pogon preko gusjenica sa 3 brzine naprijed i 1 unatrag - **model BC 90 CINGO**
- Automatske parking kočnice - **model BC 90 CINGO**
- Sanduk za prijevoz tereta - **model BC 90 CINGO (Slika 1)**

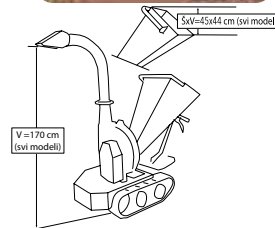

MAX. DEBLJINA USITNJAVANJA
10cm

MAX. DEBLJINA USITNJAVANJA
9cm

MAX. DEBLJINA USITNJAVANJA
9cm



MODEL BC-90 T



MODEL BC-90 S



MODEL BC-90 CINGO



Slika 1

MODEL	Snaga	Broj noževa/ kontranoževa	Broj čekića	Učinak	Težina stroja	Cijena € + PDV
BC 90						

STROJEVI ZA USITNJAVANJE BILJNIH OSTATAKA - traktorski

	KS	kom	kom	m ³ /h	kg	€
BC-90 T	20 - 50	2 / 2	10	5 / 6	220	2.750,00

STROJEVI ZA USITNJAVANJE BILJNIH OSTATAKA - modeli sa vlastitim motorima HONDA GX 390 benzinski

	KS	kom	kom	m ³ /h	kg	€
BC-90 S	13	2 / 2	10	5 / 6	210	3.250,00
BC-90 CINGO	13	2 / 2	10	5 / 6	350	4.800,00

standardna oprema BIO 8 i BIO 10

- Hidraulični uvlačni valjak
- Cijev za pneumatsko izbacivanje s usmjerivačem na visini od 190 cm
- Električno pokretanje motora - samo za model **BIO 10 B**

standardna oprema BIO 160 T

- Nezavisni hidraulični uvlačni sustav sa 2 valjka
- Hladnjak za ulje
- Uređaj za elektronsku kontrolu "ANTI-STRESS"
- Cijev za pneumatsko izbacivanje s usmjerivačem na visini od 245 cm



MODEL BIO 8 E



MODEL BIO 8 T



MODEL BIO 10 B**

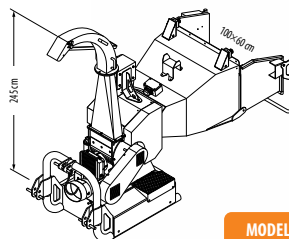

MODEL BIO 160 T

MAX. DEBLJINA USITNJAVANJA
15cm

**NO
STRESS**

MODEL	Snaga	Broj noževa/ kontranoževa	Broj čekića	Broj okretaja rotora	Učinak	Težina stroja	Cijena € + PDV
BIO							
STROJEVI ZA USITNJAVANJE BILJNIH OSTATAKA - električni							
	kW/V	kom	kom	o/min.	m³/h	kg	€
BIO 8 E	7,5 / 380V	3 / 1	12	-	6,5	230	4.450,00
STROJEVI ZA USITNJAVANJE BILJNIH OSTATAKA - traktorski							
	KS	kom	kom	o/min.	m³/h	kg	€
BIO 8 T	30-80	3 / 1	12	2850	6,5	270	4.370,00
BIO 160 T	60	3 / 1	-	2850	20-25	655	11.240,00
STROJEVI ZA USITNJAVANJE BILJNIH OSTATAKA - modeli sa vlastitim motorima HONDA benzinski							
	KS	kom	kom	o/min.	m³/h	kg	€
BIO 8 B	13	3 / 1	12	-	6,5	250	4.990,00
BIO 10 B	20	3 / 1	12	-	6,5	320	6.020,00

DODATNA OPREMA

Kardanska osovina T40 0710 EN C12 R12 slobodna tekuća spojka - za model BIO 8 T	230,00
Kardanska osovina T60 0710 EN C12 R12 slobodna tekuća spojka - za model BIO 160 T	250,00

REZERVNI DIJELOVI

NOŽ - BIO 160 T (cijena po komadu)	160,00
KONTRANOŽ - BIO 160 T (cijena po komadu)	40,00

Cijena dodatne opreme važeća je samo uz narudžbu stroja



stroj za usitnjavanje biljnih ostataka sječka model CPT - traktorska

Sječka CPT namijenjena je za obradu otpadnog drva - granja u šumarstvu i hortikulturi te sličnih materijala (stupovi, drvena ambalaža i dr.)

primjena sječke

Sustav uvlačenja je hidraulički, a izveden je pomoću jednog samonivelirajućeg valjka kojeg pogoni nezavisni hidromotor. Prilikom preopterećenja operater blokira uvlačenje tj. pokreće reverzor za vraćanje granja.

Ujednačenost veličine sječke (stupanj usitjenosti) podešava se regulacijom noževa i diska.

Mogućnost okretanja cijevi za izbacivanje u području od 360°, kao i mogućnost pregibanja usipnog koša osiguravaju optimalne manevarske osobine.

MAX. DEBLJINA USITNJAVANJA
13cm



standardna oprema

- priključak u 3 točke na traktore I^a kategorije, reduktor za 540 o/min
- nezavisni hidraulički uvlačni sustav sa jednim valjkom promjera 160 mm (model CPT 130)
- nezavisni hidraulički uvlačni sustav sa dva valjka promjera 160 mm (model CPT 130 D)
- disk sječke promjera Ø 600 mm
- okretna cijev (360°) za izbacivanje sa regulacijom visine izbacivanja sječke
- kardanska osovina sa slobodno tekućom spojnicom
- Elektronska kontrola ravnomjernosti rada ANTI-STRESS - Slika 1



Drvena sječka nalazi svoju primjenu u procesima:

- pridobivanja toplinske energije izravnim izgaranjem u pećima
- pridobivanja briketa i peleta
- pridobivanja električne energije
- proizvodnji etanola, sintetskog ulja sintetskog dizela
- proizvodnja komposta

tehnički podaci

- dimenzije u radu:
širina 115 cm; dužina 240 cm; visina 240 cm
- dimenzije u transportu:
širina 115 cm; dužina 180 cm; visina 240 cm

Slika 1

MODEL	Potrebna snaga traktora KS	Broj noževa/ kontranoževa kom	Max. debljina usitnjavanja granja Ø cm	Učinak m ³ /h	Težina stroja kg	Cijena € + PDV €
CPT 130	35	2/1	13	10 - 12	485	7.730,00
CPT 130 D	35	2/1	13	10 - 12	515	9.180,00
DODATNA OPREMA Nadoplata za zakretanje utovarnog lijevka za 90°						1.200,00



strojevi za usitnjavanje biljnih ostataka modeli CIPPO 15 i 25



Sječke CARAVAGGI modeli CIPPO namijenjene su obradi otpadnog granja u šumarstvu i hortikulturi te sličnih materijala (stupovi, drvena ambalaža i dr.). Sustav uvlačenja je hidraulički, a izveden je pomoću jednog fiksnog i drugog samonivelirajućeg valjka, koje pogone dva nezavisna hidromotora. Mogućnost okretanja cijevi za izbacivanje za 360° i pregibanja usipnog koša osiguravaju optimalne manevarske sposobnosti. Sječka se koristi za: proizvodnju materijala za grijanje, dobivanje električne energije, etanola, sintetskog ulja i dizela te dr.

standardna oprema

- Nezavisni hidraulični sustav
- Hidraulični pogon uvlačnog valjka s ručicama za regulaciju i upravljanje
- Disk sječke
- Vozno postolje s kotačima i rudom
- Cijev za izbacivanje visine 2,4 m
- Uređaj za elektronsku kontrolu ravnomjernosti rada "NO STRESS" (za model CIPPO 25)



MAX. DEBLJINA MALČIRANJA
15cm



MODEL CIPPO 15

MAX. DEBLJINA MALČIRANJA
25cm

MODEL CIPPO 25



MODEL	Potrebna snaga KS / kW	Broj noževa/ kontranoževa kom	Max. debljina usitnjavanja granja Ø cm	Učinak m ³ /h	Cijena € + PDV €
15 E	20-15 kW	2/1	15	10 - 12	15.950,00
15 B-H	22				17.000,00
15 D-K*	25				20.970,00
15 T	40-60				13.380,00
25 E	40-29 kW	3/1	25	14 - 18	30.660,00
25 D*	55				45.960,00
25 T	70-110				21.430,00

E = elektromotor 15kW/380V(za model 15E), 29kW/380V(za model 25E), B-H = benzinski motor HONDA 22 KS, D-K* = diesel motor KOHLER KDW1003, D* = diesel motor DOOSAN D18 3-cilindra 55KS, T = traktor

DODATNA OPREMA

Kolica za prijevoz pojavnim putovima 80 km/h (za model CIPPO 25)	5.470,00
Kolica za prijevoz pojavnim putovima 80 km/h (za model CIPPO 15; ne za model CIPPO 15 T)	2.860,00
Elektronska kontrola ravnomjernosti rada "NO STRESS"(za model CIPPO 15)	1.790,00
Čelična utovarna traka za model CIPPO 25	3.460,00
Produžetak istovarne cijevi za 50 cm (za model CIPPO 25)	300,00

Cijena dodatne opreme važeća je samo uz narudžbu stroja



strojevi za usitnjavanje biljnih ostataka modeli BIO CIPPO 230 i 235



standardna oprema

BIO CIPPO 230 i 235

- Rotor s reverzibilnim čekićima
- Preklopivi utovarni lijevak
- Rotirajuća (360°) istovarna cijev visine 2 m
- Prednja sječka s 3 noža
- Sito za pripremu sječke ("chipsa")
- Nezavisni hidraulični sustav
- Hidraulični uvlačni mehanizam s valjkom
- Kolica za premještanje
- Kardanska osovina - za traktorske modele

modeli

- BIO CIPPO 230 H - benzinski motor HONDA GX 630
- BIO CIPPO 230 T - traktorski pogon

MAX. DEBLJINA MALERANJA
12cm

MAX. DEBLJINA MALERANJA
13-15cm



Valjak za uvlačenje

modeli

- BIO CIPPO 235 H - Benzinski motor HONDA GX 690
- BIO CIPPO 235 D - diesel motor KOHLER KDW 1003
- BIO CIPPO 235 T - Traktorski

MODEL	Broj noževa/ kontranoževa	Broj čekića	Max. debljina usitnjavanja granja	Učinak	Potrebna snaga	Težina	Cijena € + PDV
	kom	kom	Ø cm	m ³ /h	KS	kg	€
BIO CIPPO 230 H	3/2	24	12	8 - 10	20	510	10.030,00
BIO CIPPO 230 T	3/2	24	12	8 - 10	20 - 50	400	7.000,00
BIO CIPPO 235 H	3/2	24	13 - 15	9 - 11	22	590	13.770,00
BIO CIPPO 235 D	3/2	24	13 - 15	9 - 11	25	740	16.180,00
BIO CIPPO 235 T	3/2	24	13 - 15	9 - 11	30 - 50	430	9.950,00

DODATNA OPREMA

Elektronska kontrola ravnornosti rada "NO STRESS"	1.790,00
Priključak za vuču na osobne automobile sa kukom ili traktore za modele BIO 230 CIPPO	1.100,00
Kolica za prijevoz po javnim putovima 80 km/h - osim za modele BIO 230/235 CIPPO T	2.880,00

Cijena dodatne opreme važeća je samo uz narudžbu stroja



strojevi za usitnjavanje biljnih ostataka modeli BIO 350 i 600



modeli

BIO 350 H - benzinski motor HONDA GX 690
BIO 350 D - diesel motor KOHLER KDW 1003
BIO 350 T - traktorski pogon

standardna oprema

BIO 350

- rotor s reverzibilnim čekićima
- hidraulični uvlačni mehanizam s valjkom
- zamjenjivo sito
- standardni lijevak za utovar
- čelična utovarna traka - slika 1
- istovarna cijev visine 2 m
- kolica za premještanje
- kardanska osovina - za traktorski model



Slika 1

modeli

BIO 600 D - diesel motor KOHLER KDI2504 - Stage V
BIO 600 T - Traktorski



standardna oprema

BIO 600

- rotor s reverzibilnim čekićima
- hidraulični uvlačni mehanizam s valjkom
- čelična utovarna traka 50 x 150 cm
- elektronska kontrola ravnomjernosti rada „NO STRESS“
 - zamjenjivo sito
 - bočna sječka s dva noža
 - istovarna traka od gume
 - istovarna traka visine 2 m
- hidraulična spojka • parkirna kočnica
 - kolica za premještanje
- kardanska osovina - za traktorski model

MODEL	Broj noževa	Broj čekića	Max. debljina usitnjavanja granja	Učinak	Potrebna snaga	Težina	Cijena € + PDV
	kom	kom	Ø cm	m ³ /h	KS	kg	€
BIO 350 H	-	40	15	12 - 13	22	720	27.790,00
BIO 350 D	-	40	15	12 - 13	25	850	31.300,00
BIO 350 T	-	40	15	12 - 13	40 - 70	650	17.070,00
BIO 600 D	2	60	18 - 19	15 - 20	75	1650	48.200,00
BIO 600 T	2	60	18 - 19	15 - 18	50 - 90	1100	27.500,00

DODATNA OPREMA

Elektronska kontrola ravnomjernosti rada „NO STRESS“ za model **BIO 350**

Cijena € + PDV

1.790,00

Kolica za prijevoz po javnim putovima 80 km/h - osim za modele **BIO 600 T i 300 T**

4.970,00

Rotor s noževima - umjesto standardnog - nadopata

2.320,00

Istovarna traka visine 2,70 m za **BIO 600**

1.560,00

Cijena dodatne opreme važeća je samo uz narudžbu stroja

standardna oprema

- Hidraulična instalacija
- Zaštitni sigurnosni sistem
- Kotači za manevriranje strojem
- Automatsko nastavljanje hoda cilindra



MODEL SLE 9
horizontalno - vertikalni

MODEL SLE 9



MODEL SLE 8



MODEL SLE 10



MODEL SVE 12

MODEL	Hod cilindra cm	Pritisak tona	Maksimalna dužina cijepanja cm	Snaga el.motora kW	Težina stroja kg	Cijena € + PDV
ELEKTROMOTORNI						
SLE 8	58	8	58	2,2	120	1.200,00
SLE 9	63	9	63	2,2	100	1.445,00
SLE 10	58	10	90	2,2	150	1.410,00
SVE 10 (390)	39	10	67	2,2	185	1.860,00
SVE 12 (670)	67	12	67	2,2	195	1.940,00

DODATNA OPREMA

Križna glava – za modele SLE 8, SLE 9, SLE 10	90,00
Križna glava – za modele SVE 10, SVE 12	150,00

Cijena dodatne opreme važeća je samo uz narudžbu stroja

standardna oprema

- Hidraulična instalacija
- Zaštitni sigurnosni sistem
- Kotači za manevriranje strojem
- Automatsko nastavljanje hoda cilindra
- Model SLT 9,5 horizontalno - vertikalni



MODEL SLT 9,5
horizontalno - vertikalni



MODEL SLT 9,5



MODEL SLS 8



MODEL SLS 10



MODEL SLT 10

MODEL	Hod cilindra cm	Pritisak tona	Maksimalna dužina cijepanja cm	Potrebna snaga KS	Težina stroja kg	Cijena € + PDV
TRAKTORSKI						
SLT 9,5	63	9,5	59	18 - 60	95	1.410,00
SLT 10	58	10	90	20 - 60	145	1.370,00
MOTORNI (MOTOR HONDA)						
SLS 8	58	8	58	6,5	125	1.640,00
SLS 10	58	10	90	6,5	155	1.820,00

DODATNA OPREMA

Križna glava – za traktorske i motorne modele SLT i SLS do 10 tona

90,00

Cijena dodatne opreme važeća je samo uz narudžbu stroja

standardna oprema

- Hidraulična instalacija
- Zaštitni sigurnosni sistem
- Automatsko nastavljavanje hoda cilindra
- Stol za cijepanje kratkog drva - modeli SVE - fiksni, SVEK mobilni
- Mehanički podizač cjepanica - kod modela SVE 20 - Slika 1

MODEL SVE 16 ECOLINE

MODEL SVE 20 PROFI



MODEL SVEK 14 16 PROFI



Slika 1



MODEL	Hod cilindra cm	Pritisak tona	Maksimalna dužina cijepanja cm	Snaga el. motora kW	Težina stroja kg	Cijena € + PDV
ELEKTROMOTORNI						
SVE 16 (670) ECOLINE	67	16	100	2,2	195	2.030,00
SVEK 14 (1050) PROFI	105	14	100	2,2	325	2.590,00
SVE 16 (1050) PROFI	105	16	100	5,5 (380V)	335	2.980,00
SVE 20 (1050) PROFI	105	20	110	6,8 (380V)	370	3.900,00

DODATNA OPREMA

Križna glava - model SVE 16 i SVEK 14-16	220,00
Križna glava - model SVE 20	230,00

Cijena dodatne opreme važeća je samo uz narudžbu stroja

standardna oprema

- Hidraulična instalacija
- Zaštitni sigurnosni sistem
- Automatsko nastavljanje hoda cilindra
- Stol za cijepanje kratkog drva - modeli SVTK 14/16, SVT 20
- Mehanički podizač cjepanica kod modela SVT 20 i 25 - Slika 1



MODEL SVTK 14/16

MODEL SVT 20

MODEL SVT 25

Slika 1

MODEL	Hod cilindra cm	Pritisak tona	Maksimalna dužina cijepanja cm	Potrebna snaga KS	Težina stroja kg	Cijena € + PDV
TRAKTORSKI						
SVTK 14 (1050) PROFI	105	15	100	30 - 90	305	2.430,00
SVTK 16 (1050) PROFI	105	16	100	30 - 90	315	2.720,00
SVT 20 (1050) PROFI	105	20	110	30 - 90	365	3.600,00
SVT 25 PROFI	105	25	110	40-100	650	5.250,00

DODATNA OPREMA

Križna glava SVTK 14 i SVTK 16	220,00
Križna glava SVT 20 i SVT 25	230,00
Stol za cijepanje kratkog drva - model SVT 25	290,00

Cijena dodatne opreme važeća je samo uz narudžbu stroja

STROJEVI I OPREMA ZA:

*PILJENJE I CJEPANJE DRVA modeli XYLOG
 IZRADU DRVA ZA POTPALU modeli XYLOFLAM
 PAKIRANJE TRUPACA modeli XYLOPACK
 FREZANJE PANJEVA model XYLOCROK T/ XYLOCROK 40 C
 ZABIJAČ STUPOVA modeli VIBRESCOPIC
 RASIPAČ KOMPOSTA model FERTIDIS
 USISIVAČ OTPADA I LIŠĆA model WINDY*



XYLOG



XYLOFLAM



XYLOPACK



XYLOCROK T



VIBRESCOPIC



XYLOCROK 40 C



FERTIDIS



WINDY



strojevi za prevrtanje i prozračivanje komposta

modeli RIVO



Primjena strojeva za prevrtanje omogućuje intenzivno prozračivanje biomase što ima za rezultat optimalnu prisutnost aerobnih mikroorganizama i održavanje potrebne PH.



MODEL RIVO 280D

standardna oprema

- pogonski diesel motor IVECO snage 83 KS kod samokretnog modela
- kardansko vratilo kod traktorskog modela
- hidraulični sustav s uređajem za hlađenje
- uređaj za ovlaživanje sa spremnikom za vodu i pumpom
- osovina za miješanje sa lopaticama
- platforma za rukovatelja (samokretni model)



MODEL RIVO 280T



TEHNIČKI PODACI I CIJENA		RIVO 280T	RIVO 280D
Promjer rotora	cm	79	79
Širina rotora	cm	275	275
Širina otvora u donjem dijelu stroja	cm	280	280
Širina otvora u gornjem dijelu stroja	cm	140	140
Visina otvora	cm	120	120
Širina stroja	cm	190	168
Dužina stroja	cm	420	380
Visina stroja	cm	198	330
Težina stroja	kg	1110	2500
Potrebna snaga	ks	60 – 120	83
Cijena € + PDV	€	45.500,00	94.800,00

tehničke karakteristike

model WILE 55

- Vlagomjer WILE 55 se koristi, da bi se provjerila vlaga u žitaricama, npr. u vrijeme žetve na polju, u sušarama i skladištima žitarica.
- Pomoću uređaja WILE 55 možete mjeriti vlagu **cijelih zrna**.
- Uređaj radi s visokom frekvencijom, a njime upravlja mikroprocesor, ima pokazivač za 16 najvažnijih vrsta žitarica:
- Područje primjene za žitarice je 8 do 35 %, a za uljarice između 5 i 25 %.

Svojstva uređaja:

- Automatska temperaturna kompenzacija za temperaturnu razliku u žitarici i u uređaju;
- Mogućnost justiranja, čime korisnik može izraditi vlastitu skalu, koja se temelji na laboratorijskim testovima;
- Izračunavanja prosječnih vrijednosti za seriju rezultata mjerenja;
- Mjerni uređaj se automatski isključuje.
- Točnost: +/- 0,5%
- Baterija: 9 V

Pšenica	1.	Mak	8.
Ječam	2.	Kumin	9.
Zob	3.	Suncokret	10.
Raž	4.	Tritikale	11.
Repica	5.	Gorušica	12.
Kukuruz	6.	Soja	13.
Grašak	7.	Osnovna skala	0.



WILE 55



WILE 65



WILE 78



Slika 1

tehničke karakteristike

modeli WILE 65 i 78

- Vlagomjeri WILE 65 i WILE 78 se koriste za provjeru vlage u žitaricama, npr. u vrijeme žetve na polju, u sušarama i skladištima žitarica.
- Pomoću uređaja WILE 65 možete mjeriti vlagu **cijelih zrna**.
- Uređaji rade na visokoj frekvenciji, a njima upravlja mikroprocesor, ima pokazivač za 16 najvažnijih vrsta žitarica (WILE 65) i 21 najvažnija vrsta žitarica (WILE 78)
- Područje primjene za žitarice je od 8 do 35%, a za uljarice između 5 i 25%
- Pomoću uređaja WILE 78 možete mjeriti vlagu **mljevenih zrna**.
- Područje primjene za mljeveno zrno je od 3 do 40%, ovisno o zrnu

Svojstva uređaja:

- Automatska temperaturna kompenzacija za temperaturnu razliku u žitaricama i uređaju
- Mogućnost justiranja, čime korisnik može izraditi vlastitu skalu, koja se temelji na laboratorijskim testovima;
- Izračunavanje prosječne vrijednosti za seriju rezultata mjerenja:
 - mjerni uređaj se automatski isključuje
 - točnost +/- 0,5 %
 - baterija 9V
 - grafički LCD monitor
 - mogućnost prikapčanja sonde za mjerenje temperature WILE 651L - dodatna oprema

WILE 200



tehničke karakteristike

model WILE 200

- Vlagomjer WILE 200 koristi se za mjerenje vlage i temperature u žitaricama
- Pomoću uređaja WILE 200 možete mjeriti vlagu **cijelih zrna**
- **Mjerenje hektolitara**
- Uređaj radi s visokom frekvencijom, a njime upravlja mikroprocesor, ima pokazivač za 13 najvažnijih vrsta žitarica:
- Područje primjene za žitarice je 6 do 45%
- USB priključak za buduće obnove i LCD zaslonom

Svojstva uređaja:

- Automatska temperaturna kompenzacija za temperaturnu razliku u žitarici i u uređaju;
- Točnost: +/- 0,3% sa prosječnim uzorcima

Komplet sadrži:

- Mjerač vlage
- Torba
- Upute za upotrebu
- Baterija

MODEL

WILE 55 (za mjerenje vlage u žitaricama – cijelo zrno)

WILE 65 (za mjerenje vlage u žitaricama – cijelo zrno)

WILE 78 (za mjerenje vlage u žitaricama – mljeveno zrno)

WILE 200 (za mierenie vlage u žitaricama – cijelo zrno)

DODATNA OPREMA

651L - sonda za mjerenje temperature sijena ili silaže - samo za Wile-65 i Wile 26

Poklopac za vlagomjer WILE 55 / 65 / 78 - Slika 1

Cijena € + PDV

280,00

340,00

410,00

500,00

80,00

30,00



wile uređaji za mjerenje vlage u balama i uređaji za mjerenje vlage u usitnjenom drvenom supstratu - sječki

wile

tehničke karakteristike

modeli WILE 25 i WILE 26

- * Koriste se za mjerenje vlage u balama sijena ili sijena u rastresitom stanju (pritom se koristi plastično vjedro)
- * Postoje tri različite sonde za vlagomjere:
 - **D50** sonda za mjerenje običnih bala dužine 50 cm;
 - **PV** sonda za mjerenje vlage sijena ili silaže u plastičnom vjedru
 - **651L** sonda za mjerenje temperature sijena ili silaže - samo za Wile 26 i Wile 65
 - Vlagomjeri modeli Wile imaju kompenzator gustoće bala koji prilagođava mjerenja u odnosu na zbijenost (tvrdoću) bale ili sijena (silaže) u vjedru.
- * Područje primjene je za mjerenja vlage od 10% do 85%.
- * **Uređaj WILE 25 (prilikom narudžbe napomenuti da je uređaj namijenjen za duhan) sa sondom D50 koristi se i za mjerenje vlage u baliranom duhanu, mjeri vlagu u tri vrste duhana:**
- * **Virginia Flue Cured, Burley i Oriental**



tehničke karakteristike model WILE 500

- * Koriste se za mjerenje vlage u balama sijena, slame i silaže
- * Automatska kompenzacija gustoće:
- * Novi vlagomjer mjeri silu pritiska sonde u bali kako bi odredio vlagu bez obzira na to jesu li bale visoke ili niske gustoće
- * Memorija može pohraniti rezultate mjerenja do 64 bale, ukupno 1000 čitljivih mjerenja vlage i temperature
- * USB priključak za preuzimanje ažuriranja i rezultata mjerenja
- * LCD zaslon s pozadinskim osvjetljenjem
- * Trajna nehrđajuća čelična sonda i vrh
- * Sonda za mjerenje: dužine 50 cm
- * Automatsko isključivanje
- * Područje primjene za mjerenje vlage od 8% do 84%.
- * Mjerenje temperature

tehničke karakteristike

modeli WILE Bio Moister i Bio Wood

- **Wile Bio Moister** – uređaj za mjerenje vlage usitnjenog drvenog supstrata - sječke (Wood chips).
- Wile Bio Moister- mjeri vlagu u različitim vrstama usitnjenog drvenog supstrata - sječke koja se koristi za razna pogonska goriva.
- Skala mjerenja vlage doseže do 70%.
- Uređaj pokazuje vlagu u postocima. Visina vlage u supstratu - sječki, proizvedenoj strojem za usitnjavanje drvene mase, mjeri se od 12-40%, a u piljevini 30-70%.

- Mogućnost mjerenja vlage u vjedru ili na sakupljenoj hrpi usitnjenog drvenog supstrata.
- Zona mjerenje vlage je 20 cm oko sonde (promjer tanjura).
- Uređaj dolazi u kompletu sa originalnim kovčegom, sondom za mjerenje vlage i uputama za rukovanje.
- **Wile Bio Wood** – uređaj za mjerenje vlage u peletima, piljevini i ogrjevnom drvu.
- Za mjerenje uzima se uzorak nastao piljenjem motornom pilom (odnosi se na ogrjevna drva). Uređaj dolazi u kompletu sa posudom za uzimanje uzoraka i uputama za rukovanje.



MODEL	Cijena € + PDV
WILE 25 D50 (sa sondom za mjerenje vlage u balama standardne veličine, dužine 50 cm)	280,00
WILE 25 PV (sa sondom za mjerenje vlage sjena u ili silaži u plastičnom vjedru)	280,00
WILE 26 D50 (sa sondom za mjerenje vlage u balama standardne veličine, dužine 50 cm)	330,00
WILE BIO MOISTER (uređaj za mjerenje vlage usitnjenog drvenog supstrata - WOOD CHIPS)	500,00
WILE BIO WOOD (uređaj za mjerenje vlage u peletima, piljevini i ogrjevnom drvu)	320,00
WILE 500 (sa sondom za mjerenje vlage u balama sijena, slame i silaže, dužine 50 cm)	360,00

DODATNA OPREMA

D 50 - sonda za mjerenje običnih bala dužine 50 cm	60,00
PV - sonda za mjerenje vlage sijena ili silaže u plastičnom vjedru	80,00
651L - sonda za mjerenje temperature sijena ili silaže dužine 100 cm - samo za Wile-26 i Wile-65	80,00
Wile 241 - Skala za mjerenje hektolitara	30,00



traktorske gnječilice zrnja (mlinovi na valjke) "MURSKA CRIMPERS"

MURSKA



MODEL 2000 S2X2



gnječilica s
elevatorom

Traktorske gnječilice zrnja su vrlo važna novost u suvremenoj stočarskoj proizvodnji. U usporedbi s postupkom pripreme stočne hrane klasičnim mlinovima čekićarima ti strojevi imaju niz prednosti od kojih su najvažnije:

- univerzalnost primjene (jedna postava valjaka za kukuruz i žitarice te za suho i vlažno zrno)
- manji energetska zahtjevi i s tim u vezi manji utrošak goriva
- optimalni rad stroja bez gubitaka i bez prašine
- postupak gnječenja zrnja među valjcima omogućuje bolju iskorištenost i viši stupanj probavljivosti stočne hrane

standardna oprema

- radni sklop s univerzalnim valjcima
- sklop magnetnih hvatača
- čistač valjaka
- elevator
- hidraulične kočnice za vučene modele
- kardanska osovina

MODEL		350 S2	700 HD	1000 HD	2000 S2X2
Maksimalni učinak	kg/h	5000	10 000	15 000	30 000
Potrebna snaga	KS	60	90	100	140
Težina stroja	kg	605	990	1270	3170
Zapremina prijemnog koša standard	l	190	300	365	1700
Pogon valjaka		remenski	zupčanični	zupčanični	zupčanični
Visina istovara	m	3,6	4,1	4,1	4,18
Broj i duljina valjaka	mm	2x350	2x700	2x1000	4x1000
Promjer valjaka	mm	300	300	300	300
Priključivanje na traktor		nošeni	nošeni	nošeni	vučeni
Cijena € + PDV	€	18.940,00	32.860,00	38.900,00	79.800,00

DODATNA OPREMA	
Povećani prijemni koš 1700 l (model 350 S2)	
Povećani prijemni koš 2500 l (model 700 HD)	
Povećani prijemni koš 3000 l (model 1000 HD)	
Povećani prijemni koš 3400 l (model 2000 S2x2)	
Elektromotorni pogon za model 350 S2 (15 kW)	
Elektromotorni pogon za model 700 HD (30 kW)	
Adaptacijski komplet za promjenu nošene izvedbe u vučenu (modeli 350 S2, 700 HD i 1000 HD)	
Pumpa za aditive s mjeracem protoka Ø 12 crijevo (0 - 1200 l/h)	
Okvir za spremnik za aditive (samo za vučene modele)	

Cijena € + PDV	
	2.500,00
	3.240,00
	3.400,00
	3.580,00
	6.400,00
	7.960,00
	6.100,00
	1.970,00
	600,00

Cijena dodatne opreme važeća je samo uz narudžbu stroja



traktorske gnječilice zrnja u kompletu s postrojenjem za spremanje zrnja u plastična crijeva



standardna oprema

- Sklop za gnječenje s univerzalnim valjcima
- Sklop magnetnih hvatača
- Čistač valjaka
- Podvozje s kotačima i hidrauličnom kočnicom
- Sklop za potiskivanje s pužnim vijcima
- Tunel za formiranje crijeva s hvataljkom
- Kardanska osovina

Gnječilice zrnja **MURSKA** mogu se opremiti s postrojenjem za istovremeno spremanje izgnječenog zrna zajedno s konzervansom u plastična crijeva koja su hermetički zatvorena. U pravilu se ta crijeva mogu otvoriti nakon 3 - 4 tjedna kada je silirano zrno spremno za hranjenje stoke. Uglavnom se koriste plastična crijeva dužine 60 m, što znači da se kod promjera crijeva od 2 m može pripremiti 180 m³ visokokvalitetnog izgnječenog zrna. Kao dodatna oprema može se uz postrojenje za punjenje crijeva isporučiti i elevator za zrno (na primjer za gnječenje u polju, ili u drugim situacijama kada se ne koriste plastična crijeva). Elevator je pogonjen hidromotorom i ima hidraulični uređaj za podešavanje nagiba.



MODEL 2000 S2X2 CB



MODEL MURSKA		350 S2 CB	700 HD CB	1000 HDCB	2000 S2X2 CB
Maksimalni učinak	kg/h	5000	10000	15000	30000
Potrebna snaga	KS	70	100	120	160
Promjer tunela Ø	1,5 m	35.200,00	44.400,00	52.900,00	86.560,00
	2,0 m	37.380,00	47.200,00	55.450,00	87.700,00
	2,4 m	-	48.900,00	56.800,00	89.920,00

DODATNA OPREMA

Povećani prijemni koš 1700 l (model 350 S2)
Povećani prijemni koš 2500 l (model 700 HD)
Povećani prijemni koš 3000 l (model 1000 HD)
Povećani prijemni koš 5000 l (modeli 2000 S2x2)
Pumpa za aditive s mjeracem protoka Ø 12 crijevo (0 - 1200 l/h)
Okvir za spremnik za aditive (samo za vučene modele)
Elevator s hidrauličnim podešavanjem - ne za model 350 S2 CB 1,5 m
Plastične vreće promjera 1,5; 2; i 2,4 m

Cijena € + PDV

2.500,00

3.240,00

3.400,00

3.580,00

1.970,00

600,00

8.200,00

CIJENA NA UPIT

Cijena dodatne opreme važeća je samo uz narudžbu stroja



sitnilice malih prizmatičnih bala sijena i slame



modeli TPF

Stroj namijenjen za usitnjavanje klasičnih bala sijena i slame za primjenu u stočarstvu, konjogojstvu i gljivarstvu.



MODEL TPF 15 E - 15

MODEL	Pogon	Snaga kW/KS	Promjer sita mm	Učinak bala/h	Težina stroja kg	Cijena € + PDV
TPF 15 E - 15	Električni	11kW / 15 KS 380 V	8	30 - 40	230	4.580,00
TPF 15 E - 20	Električni	15kW / 20 KS 380 V			260	4.850,00
TPF 15 T - 40	Traktorski	25 - 40 KS			210	3.740,00

traktorski mlin za kukuruz i žitarice model M 120

Višenamjenski mlin za mljevenje žitarica, suhog i vlažnog zrna kukuruza te mljevenje klipova.

standardna oprema

- vozno postolje s kotačima
- reduktor za 540 o/min ili 1000 o/min (navesti kod narudžbe)
- sklop za mljevenje sa čekićima
- vakuumska turbina s ciklonom
- 3 vrste sita (veličinu otvora navesti kod narudžbe)
- pužni vijak za istovar
- magnetski sklop
- kardanska osovina

Orijentacijski učinci:

1. s traktorom snage od 75 do 100 KS

- suhi kukuruz sa sitom 6 mm: 8000 kg/h
- vlažni kukuruz (24 - 30%) sa sitom 10 mm: 14000 kg/h

2. s traktorom snage od 125 do 150 KS

- suhi kukuruz sa sitom 6 mm: 11000 kg/h
- vlažni kukuruz (24 - 30%) sa sitom 10 mm: 20000 kg/h



MODEL M 120

MODEL		M 120
Dimenzije stroja	m	2,95 x 1,65 x 1,80
Težina stroja	kg	800
Dimenzije prijemnog koša	cm	80 x 30
Broj čekića	kom	120
Promjer otvora sita	mm	1,5-30
Potrebna snaga	KS	75-150
Cijena € + PDV	€	17.820,00



DODATNA OPREMA		Cijena € + PDV
Hidraulična spojka za pokretanje		1.850,00
Pužni vijak za istovar visine 3 m		2.800,00
Povećani prijemni koš (280x160x150 cm)		4.500,00

Cijena dodatne opreme važeća je samo uz narudžbu stroja



sušare za žitarice

pšenica, kukuruz, suncokret, soja



tehničke karakteristike i standardna oprema

- Mobilne sušare na kotačima (osim modela 310GZ)
- Modeli PTO – pogon preko kardana traktora • Modeli EL – elektromotorni pogon • Sušenje direktnim plamenom (ili preko izmjenjivača topline – dodatna oprema) • Plamenik na lož ulje ili plin • Mogućnost sušenja različitih vrsta žitarica • Potreban broj okretaja na kardanu traktora: 540 o/min • **Alternator - električni generator 20 kVA, kod modela s pogonom preko kardana traktora; Centralno podmazivanje**

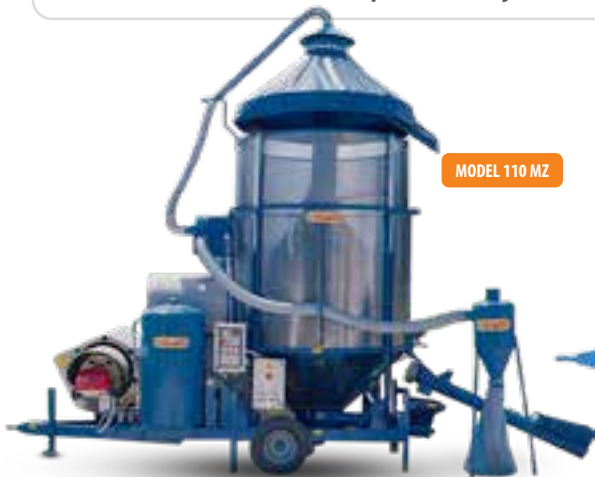

MODEL 110 MZ



MODEL 210 GZ

MODEL	Jed. mjere	110MZ	130MZ	190GZ	210GZ	310GZ
Kapacitet	m ³	14	17	25	30	36
DIMENZIJE U TRANSPORTU						
Visina	m	4,00	4,00	4,20	4,20	-
Dužina	m	6,83	6,83	7,23	7,23	-
Širina	m	2,49	2,49	3,00	3,00	-
DIMENZIJE SUŠARE U RADU						
Visina	m	6,20	7,20	7,35	8,35	8,90
Dužina	m	8,50	8,50	9,30	9,30	10,20
Širina	m	2,60	2,60	3,10	3,10	3,90
TEHNIČKE KARAKTERISTIKE						
Min. Potrebna snaga traktora	KS	53	53	72	72	68
Snaga elektro-motora	kW	39	39	53	53	50
Snaga plamenika	kcal/h	714.000	714.000	1.020.000	1.020.000	1.020.000
Protok zraka ventilatora	m ³ /h	35.000	35.000	48.000	48.000	48.000
Težina stroja s osnovnom opremom (cca)	kg	3100	3250	4800	5000	6000
Zapremina spremnika goriva	Lit	760 litara				

MODELNI MZ – POGON PREKO KARDANA TRAKTORA	Cijena € + PDV	DODATNA OPREMA	Cijena € + PDV
110 MZ PTO DIESEL	55.900,00	Izmjenjivač toplote (indirektno grijanje zrna) za modele 110 MZ i 130 MZ	5.400,00
130 MZ PTO DIESEL	57.250,00	Plamenik na plin - nadoplata za modele 110 MZ i 130 MZ	5.160,00
190 GZ PTO DIESEL	59.500,00	Plamenik na plin - nadoplata za modele 190 GZ, 210 GZ i 310 GZ	5.530,00
210 GZ PTO DIESEL	61.430,00	Inverter za modele 210 GZ-EL i 310 GZ-EL	10.240,00
310 GZ PTO DIESEL	81.570,00	Pročistač zrna	3.500,00
		Sustav za odvajanje prašine – ciklon	1.200,00
		Akustična signalizacija napunjenosti sušare S-2012	1.230,00
		Pokrivna cerada PVC za modele MZ	1.920,00
		Pokrivna cerada PVC za modele GZ 190 i GZ 210	2.380,00
		Pokrivna cerada PVC za model GZ 310	3.730,00
		Integrirani uređaj za mjerenje vlage RDS CMM 100	4.100,00
		Uređaj za mjerenje vlage WILE 65	335,00
MODELNI MZ-EL – POGON PREKO ELEKTROMOTORA	Cijena € + PDV		
110 MZ - EL DIESEL	61.020,00		
130 MZ - EL DIESEL	62.370,00		
190 GZ - EL DIESEL	64.050,00		
210 GZ - EL DIESEL	66.090,00		
310 GZ - EL DIESEL	86.530,00		



silosi

standardna oprema i tehničke karakteristike

- Silosi iz stakloplastike imaju slijedeće karakteristike:
- Vijek trajanja duži im je od 30 godina, lagani su, čvrsti, otporni na promjene temperature, velikih izolacijskih mogućnosti, nepropusni su za vlagu, dugotrajni su jer ne korodiraju i ne oksidiraju pa nije potrebna briga oko održavanja
- Ne stvaraju probleme zbog kondenzacije jer stakloplastika sprječava prodiranje ultravioletnih zraka te istovremeno sprječava da toplina uzrokuje promjene u žitaricama
- Isporučuju se u kompletu sa stepenicama sa zaštitnim leđobranom, dnom silosa za istovar po izboru iz ponude proizvođača (standardna izvedba) i spojnicom za pneumatsko punjenje na jednoj nozi silosa (prilikom narudžbe navesti model spojnice)

važno!

U cijenu silosa uračunata je montaža, instrukcije i prijevoz jednog našeg montažera - djelatnika MESSIS-a na mjesto puštanja silosa u rad

U cijene silosa nije uračunato: istovar silosa

izrada i priprema temelja za montažu silosa
pomoćna radna snaga (2 djelatnika)
upotreba i korištenje dizalice ili viličara
za montažu silosa - sve ono što nije obuhvaćeno ponudom



MODEL SILOSA	KAPACITET		Broj nogu silosa	Visina ukupna m	Cijena € + PDV
	m ³	tona			
SIV 04	4	2,4	3	3,72	2.200,00
SIV 06	6	3,5	3	4,19	2.830,00
SIV 08	8	5	3	4,78	3.020,00
SIV 10	10	6	3	5,08	3.490,00
SIV 12	12,5	7,5	3	5,62	3.900,00
SIV 15	15	9	3	5,98	4.200,00
SIV 18	18	11	4	6,65	4.770,00
SIV 20	20	12	4	6,90	5.130,00
SIV 26	26	15,6	4	7,62	6.390,00
SIV 31	31	19	4	8,80	7.860,00
SIV 40	40	24	4	8,45	11.070,00
SIV 52	52	32	4	10,01	14.230,00
SIV 66	66	40	4	12,01	18.100,00
SIV 75	75	45	4	13,01	20.700,00
SIV 100	100	60	6	11,94	26.330,00



pužni transporteri

standardna oprema modeli CO i TA

pogon preko trofaznog el.motora
Tip pužnog transportera: **UBODNI**

standardna oprema mobilni pužni transporter model CCBA

- usipni koš 100 x 100 cm sa ceraadom
- regulacija visine istovara
- pogon preko trofaznog el.motora

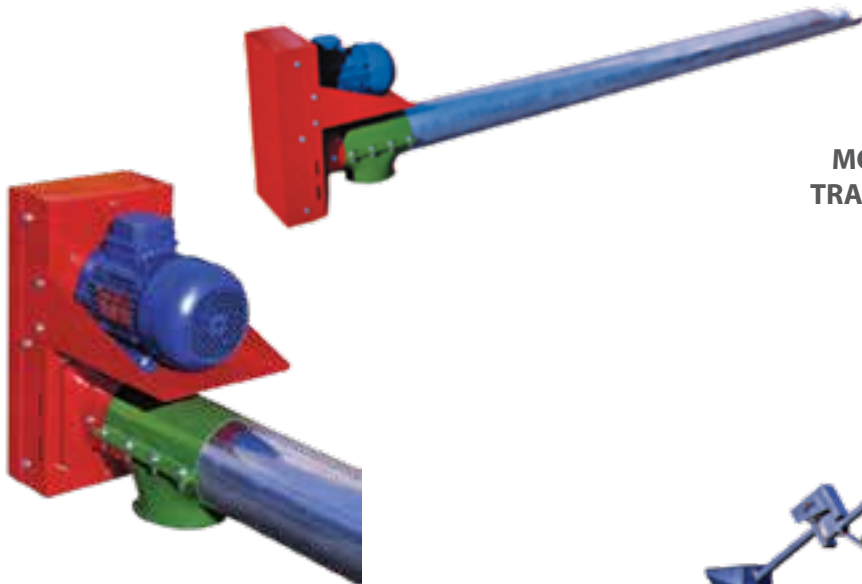

MOBILNI PUŽNI TRANSPORTERI NA KOTAČIMA



MODEL	Dužina m	Snaga el.motora kW	Cijena € + PDV	MODEL	Dužina m	Snaga el.motora kW	Cijena € + PDV
MODELI PROMJERA Ø 100 mm				MODELI PROMJERA Ø 200 mm			
CO103	3	0,75	900,00	CO204	4	3,00	2.110,00
CO104	4	0,75	970,00	CO205	5	3,00	2.340,00
CO105	5	1,10	1.140,00	CO206	6	4,00	2.720,00
CO106	6	1,50	1.240,00	CO207	7	4,00	2.970,00
CO107	7	1,50	1.320,00	CO208	8	4,00	3.210,00
CO108	8	1,50	1.620,00	CO209	9	5,50	3.250,00
CO109	9	1,50	1.650,00	CO210	10	5,50	3.700,00
CO110	10	1,50	1.720,00	MODELI PROMJERA Ø 250 mm			
CO111	11	2,20	1.850,00	CO254	4	3,00	2.710,00
MODELI PROMJERA Ø 120 mm				CO255	5	3,00	2.920,00
TA120-4	4	1,10	1.200,00	CO256	6	4,00	3.410,00
TA120-5	5	1,50	1.260,00	CO257	7	4,00	3.760,00
TA120-6	6	1,50	1.320,00	CO258	8	4,00	3.980,00
TA120-7	7	1,50	1.420,00	CO259	9	5,50	4.180,00
TA120-8	8	2,20	1.520,00	CO251	10	5,50	4.370,00
TA120-9	9	2,20	1.580,00	MOBILNI PUŽNI TRANSPORTERI Ø 120 mm			
TA120-10	10	2,20	1.650,00	CCBA120	10	3,00	6.520,00
TA120-11	11	2,20	1.700,00	CCBA121	11	3,00	6.770,00
MODELI PROMJERA Ø 150 mm				MOBILNI PUŽNI TRANSPORTERI Ø 150 mm			
TA150-4	4	2,20	1.270,00	CCBA150	10	4,00	7.490,00
TA150-5	5	2,20	1.340,00	CCBA152	12	4,00	8.020,00
TA150-6	6	2,20	1.410,00	MOBILNI PUŽNI TRANSPORTERI Ø 200 mm			
TA150-7	7	2,20	1.570,00	CCBA200	10	4,00	8.650,00
TA150-8	8	3,00	1.720,00	CCBA202	12	4,00	9.170,00
TA150-9	9	3,00	1.790,00	Rešetkasti nastavak - zaštita pužnog transportera s ležajem Ø 100; Ø 120; Ø 150 mm			
CO160	10	4,00	1.830,00	Nastavak-spojini član za pužni transporter Ø100; Ø120; Ø150 mm			
CO161	11	4,00	1.970,00	Usipni koš – 100 x 100 cm sa ceradom; 45° ili 90°			
							190,00
							100,00
							590,00

standardna oprema i tehničke karakteristike

- Vertikalna miješalica PERUZZO sa usipnim košom i spremnikom
- Gornja i donja vrata za pregled i čišćenje
- Sigurnosni prekidač za isključivanje

standardna oprema i tehničke karakteristike

- Mlin-miješalica COMBY je specifična po manjim prostornim dimenzijama kompaktnog dizajna sa širokim usipnim košom
- Mlin montiran na usipni koš miješalice
- Gornja i donja vrata za pregled i čišćenje stroja
- Sita mlina promjera 2-4-8 mm

MODEL PERUZZO



MODEL COMBY



MODEL	Kapacitet kg	Kapacitet litara	Ukupna snaga kW	Visina stroja cm	Dimenzije postolja (razmak između nogu) cm	Težina stroja kg	Veleprodajna cijena € + PDV
MIJEŠALICE STOČNE HRANE							
PERUZZO 500	500	1000	2,2	290	135	250	6.180,00
PERUZZO 1000	1000	1800	3	320	155	365	7.110,00
PERUZZO 1500	1500	2500	3	350	165	480	7.750,00
PERUZZO 2000	2000	3500	4	390	185	510	8.620,00
PERUZZO 3000	3000	5000	5,5	420	215	630	11.090,00
PERUZZO 5000	5000	8000	5,5	460	195	800	14.270,00
MLINOVI MIJEŠALICE STOČNE HRANE							
COMBY B17/10	1000	1800	11	320	220	500	11.700,00
COMBY C17/15	1500	2500	11	350	225	580	13.240,00
COMBY C17/20	2000	3500	12	390	225	650	13.860,00

DODATNA OPREMA

SUSTAV ZA VAGANJE SA ČELIJAMA TS 300 s memorijom za vaganje i automatizaciju dodataka, prikaz na LCD zaslonu sa zvučnim signalom. mogućnost programiranja (30 memorija) - samo za miješalice stočne hrane

2.350,00

Cijena dodatne opreme važeća je samo uz narudžbu stroja

standardna oprema i tehničke karakteristike

- Model C17 R17 - trofazni mlin čekičar
- Model C17 R17 - trofazni mlin čekičar sa prekidačem za paljenje i amperometrom

- Sita mlina promjera 2-4-8 mm
- Sigurnosni prekidač za isključivanje
- Sigurnosni prekidač za hitne slučajeve - samo za modele C17 R17
- Mlin čekičar za mljevenje zrna i klipa



MODEL C17 R17

MODEL	Ukupna snaga kW	Broj čekića kom	Dimenzije stroja cm	Učinak kg/h	Težina stroja kg	Veleprodajna cijena € + PDV
MLIN ČEKIČAR						
C17 R17	7,5	12 + disk	95 x 104 x 130	300-1300	120	2.360,00
C17 R17 DELTA	7,5	12 + disk		300-1300	120	2.790,00

standardna oprema i tehničke karakteristike

- Mlin čekičar za mljevenje zrna i klipova
- Sita mlina promjera 2-4-8-10 mm
- Usipni koš velikoga kapaciteta za zrna i klip

200 EXPORT E



200 EXPORT T*



200 EXPORT T**



MODEL	Ukupna snaga kW/KS	Broj čekića kom	Dimenzije stroja cm	Učinak kg/h	Težina stroja kg	Veleprodajna cijena € + PDV
MLIN ČEKIČAR						
200 EXPORT E	15/20	18 + 3 prednja noža	120 x 180 x 230	1500-3000	300	7.040,00
200 EXPORT T*	33,5/45	18	160 x 120 x 230		270	4.880,00
200 EXPORT T**	33,5/45	18	160 x 120 x 230		280	5.180,00

200 EXPORT E - električni trofazni mlin; 200 EXPORT T* - traktorski mlin nošeni; 200 EXPORT T** - traktorski mlin vučeni

DODATNA OPREMA

Kardanska osovina T60 0710 EN C12 R12 - slobodno tekuća spojka

250,00

Cijena dodatne opreme važeća je samo uz narudžbu stroja



Samoutovarne prikolice-kosilice



Karakteristike

BONINO prikolice za utovar proizvode se u različitim modelima i veličinama kako bi udovoljile zahtjevima za upotrebu na velikim ravnim terenima, kao i u planinskim ili brdovitim područjima.

Prednosti

Hranjenje krava svježom travom smanjuje troškove hranjenja - povećava proizvodnju mlijeka i kvalitetu - povećava profit - pruža više slobodnog vremena za korisnike.

Zelena masa odlične kvalitete

Pokošena masa izravno se sakuplja na prikolici bez pada na tlo osiguravajući savršenu čistoću hrane i održavajući sva njena hranjiva svojstva.

Hranjenje krava svježom travom rezultirat će kvalitetnijom i većom proizvodnjom mlijeka i mesa.

Mlijeko krava hranjenih svježom travom ima do pet puta veću antioksidacijsku snagu od krava koje se hrane drugim vrstama hrane. Hranjenje krava svježom travom povećava kvalitetu i proizvodnju mesa i mlijeka: smanjuje troškove hrane i povećava profit.



Slika 1



MODEL	Jed. mjere	AB 30 TR	AB 40 TR	AB 45 TR GV
DIMENZIJE				
Ukupna dužina	m	6	6,8	6,8
Dužina sanduka	m	3.1+0.6	3,3+0,6	3,3+0,6
Maksimalna visina	m	2.5	2,8	2,9
Minimalna visina	m	2.0	2,2	2,3
Maksimalna širina	m	2.0	2,1	2,1
TEHNIČKE KARAKTERISTIKE				
Zapremina DIN111741	m ³	8	10	12
Utovarni kapacitet	m ³	13	17	19
Radna širina kosilice	cm	165	185	185
Tip komandi	-	Standardna sa mehaničkim ručnim komandama		
Tip rude	-	Visoko kopčanje		
Tip elevatora podizača	-	Mehanički		
Širina elevatora podizača	cm	100	110	126
Broj šipki za podizanje	kom	6	8	8
Gume	-	100/75 x 15.3 PR10		100/60 x 15.3 PR10
Broj osovina	kom	1		
Klinasta šipka/broj noževa	kom	6/6	8/6	8/7
Težina	kg	1850	2000	2250
Potrebna snaga traktora ravan teren	KS	40-50		
Maloprodajna cijena	Cijena € + PDV	21.300,00	22.000,00	25.700,00

DODATNA OPREMA

	Cijena € + PDV		
Rotacijska traka	980,00	Sistem za lako istovaranje	700,00
Polu hidraulički lift i rotacijska traka	4.300,00	Zadnji valjak elevatora	1.500,00
Hidraulično otvaranje/zatvaranje zadnjih vrata	1.150,00	Automatsko podmazivanje elevatora	1.500,00
Stražnja istovarna traka - Slika 1	8.900,00	Kardanska osovina sa homokinetičkim zglobov sigurnosnom sklopkom	670,00
Mehaničke kočnice	500,00	Kardanska osovina sa homokinetičkim zglobov i tarnom spojkom	800,00
Hidraulične kočnice	1.200,00	Noževi za usitnjavanje na elevatoru	4.400,00
Oprema za signalizaciju u prometu	620,00	Kontinuirano pumpanje setup 2 crijeva za traktor	160,00
Bočne pocinčane stranice	1.550,00	Flexball za kontrolu elevatora i trake	620,00

Cijena dodatne opreme važeća je samo uz narudžbu stroja

Zatražite ponudu za samoutovarne prikolice-kosilice BONINO kapaciteta 20, 24, 28, 35 i 45 m³



sitnilice valjčastih i velikih prizmatičnih bala

E.III ANNOVI

standardna oprema

- Vozno postolje s kotačima
- Sklop za usitnjavanje bala slame, sijena i sjenaže
- Turbina za izbacivanje sa 2 brzine
- Hidraulična vrata
- Uređaj za hidraulično pomicanje poda
- Cijev za bočno izbacivanje - hidraulično podesivo
- Hidraulične komande za upravljanje povezane fleksibilnim cijevima
- Potreban pritisak u hidrauličnoj instalaciji traktora: 150 bara
- Kardanska osovina s vijkom na odrez



MODEL LUNGA



MODEL s jednim valjkom



MODEL LUNGA



MODEL s jednim valjkom

MODEL		MODEL jedan valjak	LUNGA
Broj usitnjavačkih valjaka	kom	1	2
Broj valjčastih bala	kom	1 (max.promjer 180 cm)	2 (max.promjer 180 cm)
Duljina s rudom	m	3,70	4,50
Širina traga kotača	m	2,00	2,10
Visina stroja	m	2,25	
Dommet izbacivanja	m	1 - 12	1 - 12
Potrebna snaga	KS	50	
Težina	kg	1400	2000
Cijena € + PDV	€	18.900,00	23.400,00

DODATNA OPREMA

Cijev za izbacivanje s kontinuiranom rotacijom

Cijena € + PDV

2.460,00

NAPOMENA: model sa 1 valjkom preporuča se isključivo za suhe materijale. Cijena dodatne opreme važeća je samo uz narudžbu stroja.



sitnilica valjčastih i prizmatičnih bala model SB 30

STORTI

standardna oprema

- Vozno postolje s kotačima
- Prijemni sanduk 3 m³
- Gibljiva cijev za izbacivanje s desne strane
- Električne komande
- Reduktor sa 2 brzine rotacije turbine
- Višenamjenski usitnjavački valjci za sijeno, slamu i sjenažu (slika 1)
- Hidraulično pogonjeni podni uređaj s mogućnošću pomicanja naprijed-natrag
- Mehanička potporna noga
- Osovina bez kočnica (dodatna oprema)
- Pneumatici 10/75 R15.3
- Kardanska osovina

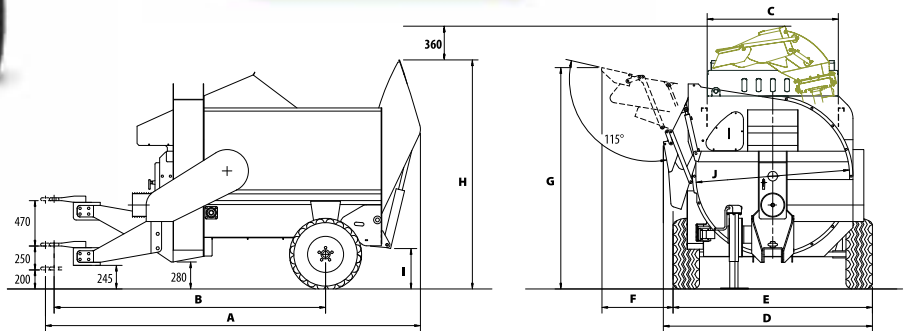

MODEL	Jed. mjere	SB 30
A	cm	390
B	cm	282,5
C	cm	136,5
D	cm	217,5
E	cm	207,5
F	cm	74
G	cm	230,5
H	cm	238,5
I	cm	42
J	cm	160
Zapremina	m ³	3
Potrebna snaga	kW-KS	40-54
Težina	kg	2060
Cijena € + PDV	€	24.800,00

tehničke karakteristike

- Potrebna hidraulična instalacija traktora s minimalnim protokom 30 l/min i maksimalnim radnim pritiskom do 180 bara i 3 dvoradne hidraulične utičnice
- Mogućnost utovara:
 - 2 valjčaste bale promjera 150 cm
 - 1 valjčasta bala promjera 180 cm
 - 1 prizmatična bala 120x120x270 cm
- Domet razbacivanja: 10 m
- Broj noževa: 66 kom i 5 kontranoža
- Traka dna može se pregledati uklonjenjem tri štitnika što ujedno omogućuje lakše čišćenje i održavanje
- Mogućnost podizanja bala do 1200 kg

DODATNA OPREMA

- Hidraulične kočnice
- Pneumatske kočnice

Cijena € + PDV

1.400,00
2.300,00

Cijena dodatne opreme važeća je samo uz narudžbu stroja



mikser-prikolice vertikalne modeli DUNKER T1 S

STORTI

standardna oprema

Sustav miješanja i rezanja:

- Jedan okomiti pužni vijak s noževima (8 kom)
- Broj okretaja pužnog vijka: 25,6 o/min
- Reduktor s dvije brzine
- Dva protunoža s mehaničkom regulacijom

Hidraulični sustav:

- Hidraulični sustav ovisan o traktoru (potreba 2 dvoradna hidraulična izvoda)
- Potrebni protok hidrauličnog sustava traktora: 25 l/min i pritisak 140 bara
- Hidraulične komande za upravljanje povezane fleksibilnim crijevima

Sustav istovara:

- Prednja istovarna PVC traka s istovarom na lijevu i desnu stranu (visina istovara - vidjeti pod „E“)

Vaganje:

- Elektronska vaga sa zvučnim signalom
- 3 raspodjelne mjerne doze

Ostalo:

- Rudo podesivo po visini
- Potporna noga s mehaničkom regulacijom
- Inspekcijska platforma
- Novi pneumatici 10.0/75 R15.3
- Kardanska osovina

MODEL DUNKER T1 100 S



Slika 1



Slika 2



pužni vijak s noževima

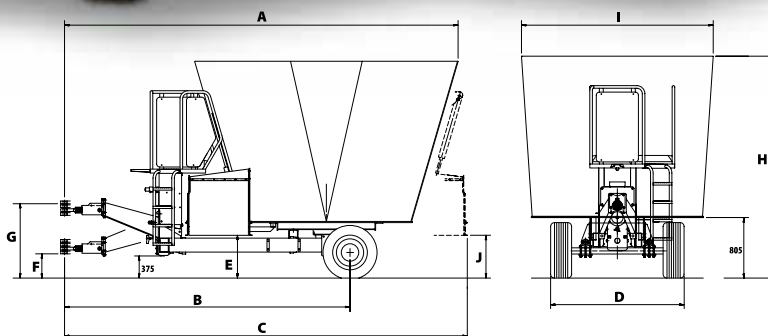

MODEL	Jed. mjere	DUNKER TI 80 S	DUNKER TI 100 S	DUNKER TI 120 S
A	cm	496,5	503	511,5
B	cm	368	368	368
C	cm	519,5	519,5	519,5
D	cm	172	172	172
E	cm	64	64	64
F	cm	40,5	40,5	40,5
G	cm	105	105	105
H	cm	251	273,5	302
I	cm	227	245	249
J	cm	64	64	64
Zapremina	m ³	8	10	12
Potrebna snaga	kW-KS	42-57	50-68	57-77
Težina praznog stroja	kg	3735	3885	4035
Cijena € + PDV	€	28.200,00	29.640,00	31.370,00

DODATNA OPREMA

	Cijena € + PDV		Cijena € + PDV
Obruč za zadržavanje bala za jedan pužni vijak	860,00	Parkirna kočnica	1.200,00
Sklop na donjem dijelu puža radi bržeg izbacivanja PALA SPRINT	420,00	Hidraulične kočnice	1.650,00
Sklop na donjem dijelu puža radi bržeg izbacivanja PALA SPRINT + magnet - Slika 1	1.390,00	Pneumatske kočnice	2.570,00
Udvojeni kotači 215/75 R 17,5 - nadoplata	760,00	Dotatna stražnja vrata - slika 2	2.700,00
Prometna svjetlosna signalizacija	440,00	Nezavisni hidraulični sustav	1.600,00
		Istovarne trake fiksne i podesive	CIJENA NA UPIT

Cijena dodatne opreme važeća je samo uz narudžbu stroja



mikser-prikolice vertikalne modeli DUNKER T1 R

STORTI

MODEL DUNKER T1 100 R

standardna oprema

Sustav miješanja i rezanja:

- Jedan okomiti pužni vijak s noževima (8 kom)
- Broj okretaja pužnog vijka: 25,6 o/min
- Reduktor s jednom brzinom
- Dva protunoža s mehaničkom regulacijom

Hidraulični sustav:

- Hidraulični sustav ovisan o traktoru (potreba 2 dvoradna hidraulična izvoda)
- Potrebni protok hidrauličnog sustava traktora: 25 l/min i pritisak 140 bara
- Hidraulične komande za upravljanje povezane fleksibilnim crijevima

Sustav istovara:

- Istovarna vrata s klizištem na desnoj strani prikolice (visina istovara - vidjeti pod „J“)

Vaganje:

- Elektronska vaga sa zvučnim signalom
- 3 raspodjelne mjerne doze

Ostalo:

- Rudo podesivo po visini
- Potporna noga s mehaničkom regulacijom
- Novi pneumatici 10.0/75 R15.3
- Kardanska osovina



Slika 1



pužni vijak s noževima

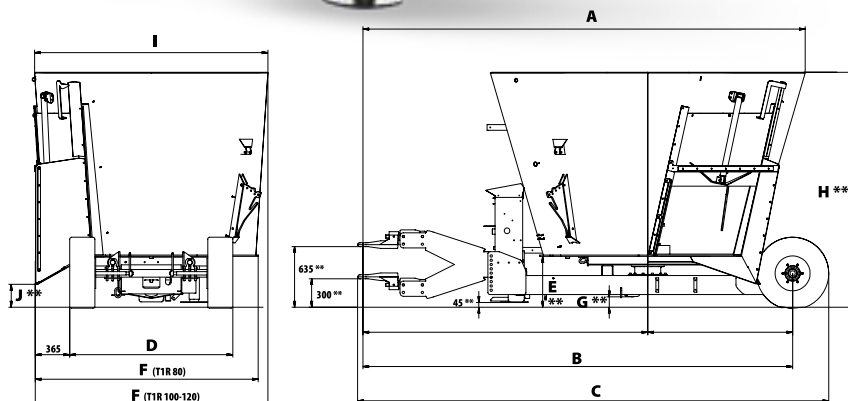

MODEL	Jed. mjere	DUKER TI 80R	DUKER TI 100R	DUKER TI 120R
A	cm	458,5	465	473,5
B	cm	451,5	451,5	451,5
C	cm	495	495	495
D	cm	172	172	172
E*	cm	53,5	53,5	53,5
F	cm	234,5	244,5	246,5
G*	cm	10,5	10,5	10,5
H*	cm	229	252	281
I	cm	219,5	245,5	249,5
J*	cm	24	24	24
Zapremina	m ³	8	10	12
Potrebna snaga	kW-KS	42-57	50-68	57-77
Težina praznog stroja	kg	3590	3740	3890
Cijena € + PDV	€	23.700,00	24.980,00	26.900,00

* Visina + 50 mm ako je osovina montirana u svom alternativnim položaju

DODATNA OPREMA

	Cijena € + PDV		Cijena € + PDV
Obruč za zadržavanje bala za jedan pužni vijak	860,00	Sklop na donjem dijelu puža radi bržeg izbacivanja PALA SPRINT + magnet-slika 1	1.390,00
Sklop na donjem dijelu puža radi bržeg izbacivanja PALA SPRINT	420,00	Parkirna kočnica	1.200,00
		Hidraulične kočnice	1.650,00
		Pneumatske kočnice	2.570,00

Cijena dodatne opreme važeća je samo uz narudžbu stroja



mikser-prikolice vertikalne modeli DUNKER T2 S

STORTI

standardna oprema

Sustav miješanja i rezanja:

- Dva okomita pužna vijaka s noževima (7 komada noževa po vijku, a za model 210, 8 komada noževa po vijku)
- Reduktor s dvije brzine
- Broj okretaja pužnog vijaka:
 - 1 brzina: 19,78 o/min
 - 2 brzina: 29,67 o/min
- Dva protunoža s mehaničkom regulacijom

Hidraulični sustav:

- Hidraulični sustav ovisan o traktoru (potrebno 2 dvoradna hidraulična izvoda na traktoru)
- Potrebni protok hidrauličnog sustava traktora: 25 l/min i pritisak 140 bara
- Hidraulične komande za upravljanje povezane fleksibilnim crijevima

Sustav istovara:

- Prednja istovarna vrata s desne strane i stražnja istovarna vrata s lijeve strane (visina istovara 89 cm)

Vaganje:

- Elektronska vaga sa zvučnim signalom
- 3 raspodjelne mjerne doze

Ostalo:

- Rudo podesivo po visini
- Potporna noga s mehaničkom regulacijom
- Udvojeni kotači 235/75 R 17.5 za modele 140, 160 i 180
- Udvojeni kotači 275/70 R 22.5 za model 210
- Kardanska osovina

MODEL DUNKER T2 180



Slika 1

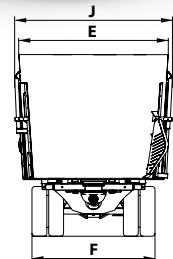
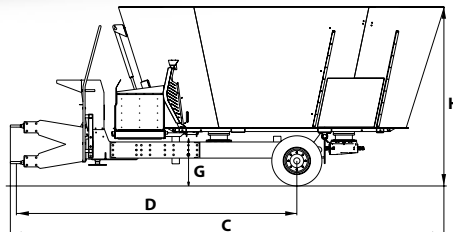
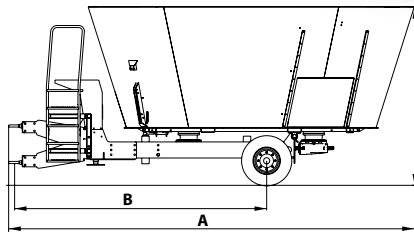

MODEL	Jed. mjere	DUNKER T2 140 S	DUNKER T2 160 S	DUNKER T2 180 S	DUNKER T2 210 S
A	cm	643,5	650	656	672
B	cm	408	408	408	408
C	cm	691	697	703	736
D	cm	454	454	454	472
E	cm	235,5	240	244	245
F	cm	202,5	202,5	202,5	218
G	cm	76,5	76,5	76,5	87,5
H**	cm	250,5	270,5	288,5	308
I**	cm	246	266	284	308
J	cm	253	257	257	259
Zapremina	m ³	14	16	18	21
Potrebna snaga	kW-KS	52-70	56-75	60-81	66-90
Težina	kg	5740	5860	6060	7100
Cijena € + PDV	€	39.900,00	42.300,00	44.700,00	48.440,00

DODATNA OPREMA

	Cijena € + PDV		Cijena € + PDV
Obruč za zadržavanje bala	1.300,00	Parkirna kočnica	1.990,00
Sklop na donjem dijelu puža radi bržeg izbacivanja PALA SPRINT	420,00	Hidraulične kočnice	2.700,00
Sklop na donjem dijelu puža radi bržeg izbacivanja PALA SPRINT + magnet	1.390,00	Pneumatske kočnice	3.280,00
Prometna svjetlosna signalizacija	590,00	Nezavisni hidraulični sustav	1.600,00
		Istovarne trake fiksne i podesive	CIJENA NA UPIT

Cijena dodatne opreme važeća je samo uz narudžbu stroja. **Visina H za modele s istovarnom trakom, a visina I za modele s istovarnim vratima

MODEL HUSKY MT 120

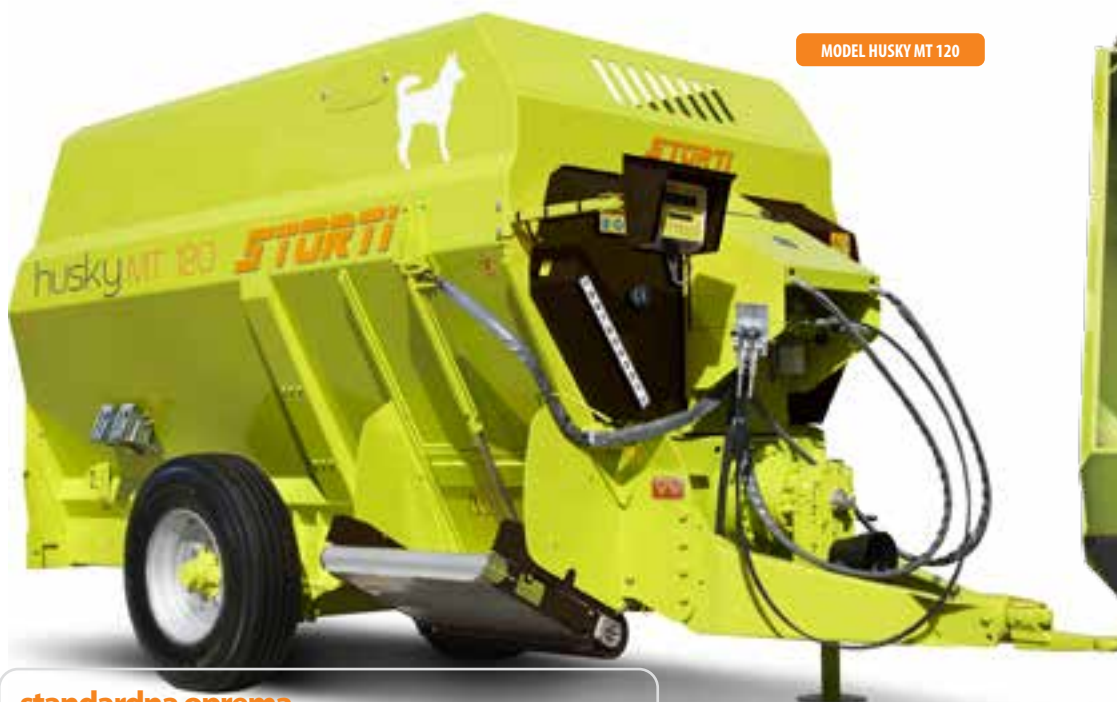

Slika 1

standardna oprema

Sustav miješanja i rezanja - Slika 1:

- Jedan donji puž s noževima za miješanje i rezanje
- Dva gornja puža za miješanje
- Protunož na donjem dijelu postroja
- Broj okretaja donjeg puža za modele 50 i 70 (17,88 o/min), a za modele 90,120,160 i 190 (16,72 o/min)

Hidraulični sustav:

- Hidraulični sustav ovisan o traktoru (potrebno 2 dvoradna hidraulična izvoda na traktoru)
- Potrebni protok hidrauličnog sustava traktora: 25 l/min i pritisak 140 bara
- Hidraulične komande za upravljanje povezane fleksibilnim crijevima

Sustav istovara:

- Fiksna istovarna PVC traka s desne strane prikolice (visina istovara - vidjeti pod „G“)

Vaganje:

- Elektronska vaga sa zvučnim signalom
- 3 raspodjelne mjerne doze

Ostalo:

- Rudo podesivo po visini
- Potporna noga s mehaničkom regulacijom
- Osovina bez kočnica (dodatna oprema)
- Pneumatici
- Kardanska osovina

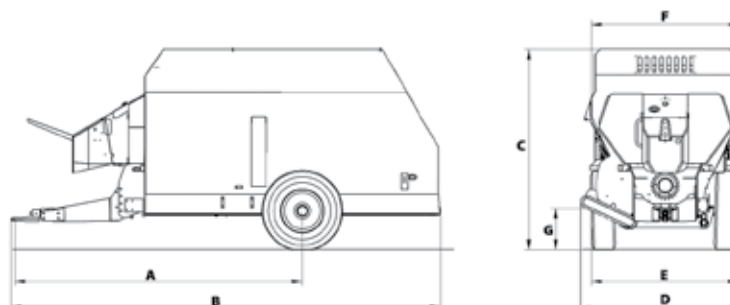

MODEL	Jed. mjere	HUSKY MT 50	HUSKY MT 70	HUSKY MT 90	HUSKY MT 120	HUSKY MT 160	HUSKY MT 190
A	cm	325	331,5	366	391	420	435
B	cm	444,5	491,5	527	590,5	665,5	690
C	cm	210	228,5	254,5	271,5	281,5	295
D	cm	178	182,5	208	215,5	220	227
E	cm	171	176	199	199	222	227,5
F	cm	166,5	175	186,5	201,5	214	226,5
G	cm	41,5	41	53,5	56,5	55,5	58
Zapremina	m ³	5	7	9	12	16	19
Pneumatici	-	235/75 R17,5 obnovljeni	285/70 R19,5 obnovljeni	315/70 R22,5 obnovljeni	315/80 R22,5 obnovljeni	445/65 R22,5 novi	445/65 R22,5 novi
Potrebna snaga	kW-KS	34-45	35-47	40-54	46-61	53-71	57-76
Težina praznog stroja	kg	2.550	3.050	3.950	4.600	5.700	6.150
Težina punog stroja	kg	4.700	6.700	8.350	9.900	11.900	13.000
Cijena € + PDV	€	27.800,00	31.270,00	38.980,00	44.920,00	51.700,00	58.250,00

DODATNA OPREMA

	Cijena € + PDV		Cijena € + PDV
Istovarne trake fiksne i podesive	CIJENA NA UPIT	Parkirna kočnica	1.390,00
Prometna svjetlosna signalizacija	400,00	Hidraulične kočnice	2.200,00
		Pneumatske kočnice	3.380,00

Cijena dodatne opreme važeća je samo uz narudžbu stroja



mikser-prikolice horizontalne modeli HUSKY DS

STORTI

standardna oprema

Sustav miješanja i rezanja:

- Jedan donji puž s noževima za miješanje i rezanje
- Dva gornja puža za miješanje
- Protunož na donjem dijelu postroja
- Mehanička transmisija preko kardana i elektro hidraulične spojke
- Broj okretaja donjeg puža za modele DS 50 i DS 70 (17,88 o/min), a za modele DS 90, DS 120 i DS 160 (16,72 o/min)

Silofreza sa 2 smjera rotacije - Slika 1

Hidraulični sustav:

- Nezavisni hidraulični sustav
- Kapacitet spremnika za ulje:
 - modeli DS 50 i DS 70: 84 litara
 - modeli: DS 90, DS 120 i DS 160: 87 litara
- Elektrohidraulične komande

Sustav istovara:

- Fiksna istovarna PVC traka s desne strane prikolice (visina istovara - vidjeti pod „J“)

Vaganje:

- Elektronska vaga sa zvučnim signalom
- 3 raspodjelne mjerne doze

Ostalo:

- Rudo podesivo po visini
- Potporna noga s mehaničkom regulacijom
- Osovina bez kočnica (dodatna oprema)
- Pneumatici
- Kardanska osovina



MODEL HUSKY DS 120

Slika 1

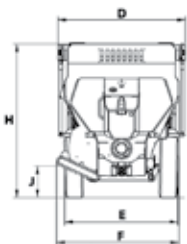
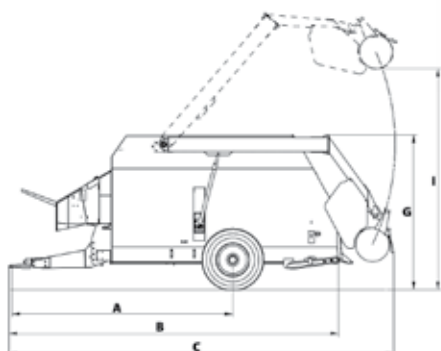

MODEL	Jed. mjere	HUSKY DS 50	HUSKY DS 70	HUSKY DS 90	HUSKY DS 120	HUSKY DS 160
A	cm	325	331,5	366	391	420
B	cm	444,5	491,5	527	590,5	665,5
C	cm	528,5	576,5	614,5	680,5	748
D	cm	193	202	210	225	250
E	cm	171	176	199	199	220
F	cm	178	182,5	208	215,5	222
G	cm	213	225,5	252,5	274,5	279,5
H	cm	210	228,5	254,5	271,5	281,5
I	cm	352,5	385	405,5	445	465,5
J	cm	415	410	535	565	555
Zapremina	m ³	5	7	9	12	16
Pneumatici	-	235/75 R17,5 obnovljeni	285/70 R19,5 obnovljeni	315/70 R22,5 obnovljeni	315/80 R22,5 obnovljeni	445/65 R22,5 novi
Radna širina freze	cm	135	135	165	165	165
Radna dubina freze	cm	24	24	24	24	24
Potrebna snaga	kW-KS	40-54	43-57	48-64	55-74	62-83
Težina praznog stroja	kg	3.000	3.800	4.950	5.600	6.750
Cijena € + PDV	€	37.120,00	41.500,00	51.360,00	57.620,00	62.970,00

DODATNA OPREMA

	Cijena € + PDV		Cijena € + PDV
Istovarne trake fiksne i podesive	CIJENA NA UPIT	Parkirna kočnica	1.390,00
Prometna svjetlosna signalizacija	400,00	Hidraulične kočnice	2.200,00
		Pneumatske kočnice	3.380,00

Cijena dodatne opreme važeća je samo uz narudžbu stroja



mikser-prikolice horizontalne modeli BOXER MT

STORTI

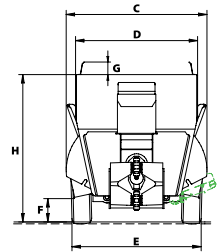
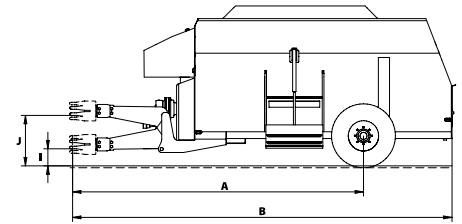

*podesiva istovarna traka
(dodatna oprema)*

standardna oprema

Sustav miješanja i rezanja (Slika 1):

- Dva centralna puža s obrnutim smjerom rotacije te noževima za miješanje i rezanje
- Protunož smješten između puževa
- Broj okretaja puževa:
 - modeli MT 70 i MT 90: 25,70 o/min
 - modeli MT 120 i MT 150: 20,20 o/min
 - modeli MT 180 i MT 210: 17,50 o/min

Hidraulični sustav:

- Hidraulični sustav ovisan o traktoru (potrebno 2 dvoradna hidraulična izvoda na traktoru)
- Potrebni protok hidrauličnog sustava traktora: 25 l/min i pritisak 140 bara
- Hidraulične komande za upravljanje povezane fleksibilnim crijevima

Sustav istovara:

- Istovarni ispušt s klizištem s obje strane prikolice (visina istovara - vidjeti pod „F“)

Vaganje:

- Elektronska vaga sa zvučnim signalom
- 3 raspodjelne mjerne doze

Ostalo:

- Rudo podesivo po visini
- Potporna noga s mehaničkom regulacijom
- Osovina bez kočnica (dodatna oprema)
- Obnovljeni pneumatici
- Kardanska osovina



MODEL BOXER DS 120



Slika 1

MODEL	Jed. mjere	BOXER MT 70	BOXER MT 90	BOXER MT 120	BOXER MT 150	BOXER MT 180	BOXER MT 210
A	cm	436	478	470	490	539	554
B	cm	506,5	575	612,5	652,5	706,5	736
C	cm	218	218	227,5	227,5	251	251
D	cm	177	177	197	197	218	218
E	cm	195	205	211	211	251	251
F	cm	24	29	28,5	31	28	28
G	cm	20	20	20	20	20	20
H	cm	209,5	221,5	239,5	265	271,5	290,5
I	cm	24	30	29	32	30	30
J	cm	78	84	83	86	94	94
Zapremina	m ³	7	9	12	15	18	18
Pneumatici	-	285/70 R19,5 obnovljeni	315/70 R22,5 obnovljeni	315/70 R22,5 obnovljeni	315/80 R22,5 obnovljeni	445/65 R22,5 novi	445/65 R22,5 novi
Potrebna snaga	kW-KS	40-55	44-60	51-70	62-85	70-95	81-110
Težina	kg	-	-	5080	5460	6260	6920
Cijena € + PDV	€	33.920,00	36.800,00	41.930,00	44.360,00	53.520,00	56.490,00

DODATNA OPREMA

	Cijena € + PDV		Cijena € + PDV
Istovarne trake fiksne i podesive	CIJENA NA UPIT	Parkirna kočnica	1.900,00
Prometna svjetlosna signalizacija	400,00	Hidraulične kočnice	2.960,00
		Pneumatske kočnice	3.480,00

Cijena dodatne opreme važeća je samo uz narudžbu stroja



mikser-prikolice horizontalne modeli BOXER DS

STORTI

standardna oprema

Sustav miješanja i rezanja:

- Dva centralna puža s obrnutim smjerom rotacije te noževima za miješanje i rezanje - Slika 1
- Protunož smješten između puževa
- Mehanička transmisija preko kardana i elektrohidraulične spojke
- Broj okretaja puževa:
 - modeli DS 70 i DS 90: 25,70 o/min
 - modeli DS 120 i DS 150: 20,20 o/min
 - model DS 180: 17,50 o/min

Silofreza sa 2 smjera rotacije

Hidraulični sustav:

- Nezavisni hidraulični sustav
- Kapacitet spremnika za ulje: 95 litara
- Elektrohidraulične komande

Sustav istovara:

- Istovarni ispust s klizištem s obje strane prikolice (visina istovara - vidjeti pod „F“)

Vaganje:

- Elektronska vaga sa zvučnim signalom
- 3 raspodjelne mjerne doze

Ostalo:

- Rudo podesivo po visini
- Potporna noga s mehaničkom regulacijom
- Osovina bez kočnica (dodatna oprema)
- Obnovljeni pneumatici
- Kardanska osovina

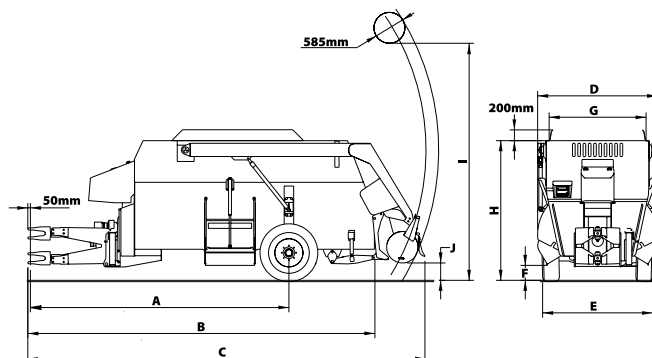

MODEL BOXER DS 150



Slika 1



podesiva istovarna traka
(dodatna oprema)

MODEL	Jed. mjere	BOXER DS 70	BOXER DS 90	BOXER DS 120	BOXER DS 150	BOXER DS 180
A	cm	436	478	470	490	539
B	cm	506,5	575	612,5	652,5	706,5
C	cm	599	667	721	752	805
D	cm	218	218	227,5	227,5	251
E	cm	195	205	211	251	251
F	cm	24	29	28,5	31	28
G	cm	160	160	180	180	220
H	cm	209,5	221,5	239,5	265	271,5
I	cm	385	400	400	400	440
J	cm	29	26,5	50	34	34
Zapremina	m ³	7	9	12	15	18
Pneumatici	-	285/70 R19,5 obnovljeni	315/70 R22,5 obnovljeni	315/70 R22,5 obnovljeni	315/80 R22,5 obnovljeni	445/65 R22,5 novi
Potrebna snaga	kW-KS	48-64	55-74	59-80	62-85	70-95
Težina	kg	3000	3800	5750	6400	7500
Cijena € + PDV	€	45.820,00	48.640,00	55.100,00	57.900,00	66.890,00

DODATNA OPREMA

	Cijena € + PDV		Cijena € + PDV
Istovarne trake fiksne i podesive	CIJENA NA UPIT	Parkirna kočnica	1.900,00
Prometna svjetlosna signalizacija	400,00	Hidraulične kočnice	2.960,00
		Pneumatske kočnice	3.480,00

Cijena dodatne opreme važeća je samo uz narudžbu stroja



mikser-prikolice samokretne vertikalne modeli TERRIER SW LS EVO 2

STORTI

standardna oprema

Motor IVECO FPT, N45 EU Stage V serije

L4, turbo Intercooler:

- snaga motora 170 KS/125 kW pri 2200 o/min;
- zapremina motora: 4500 cm³
- maksimalna brzina kretanja: 15 km/h

Kabina s uređajem za grijanje i ventilacijom

Prednji hidraulični amortizeri

Sustav miješanja i rezanja:

- 2 okomita pužna vijka svaki po 7 noževa
- 2 protunoža sa hidrauličnom regulacijom
- obruč za zadržavanje bala

Mehanička transmisija preko kardana i elektrohidraulične spojke:

- reduktor sa 2 brzine (24,30 i 36,50 o/min)
 - mehaničkom transmisijom preko kardana
- ušteda goriva za 25% u odnosu na hidrauličnu transmisiju

Silofreza:

- maksimalna visina rada 495 cm
- 2 smjera rotacije širine

zahvata 180 cm

-dubina rada: 21 cm

Hidraulični sustav:

- spremnik ulja: 85 l
- ukupna količina ulja: 120 l

Sustav istovara: izravno klizište

na lijevom stražnjem dijelu

prikolice

-elektronska

vaga sa

zvučnim

signalom

Kočnice:

- prednje diskosne
- stražnje negativne
- parkirna kočnica s hidrauličnom kontrolom

Pneumatici:

- prednji 285/70 R19,5
- stražnji udvojeni 275/70 R22,5

model TERRIER
SW LS EVO 2 160

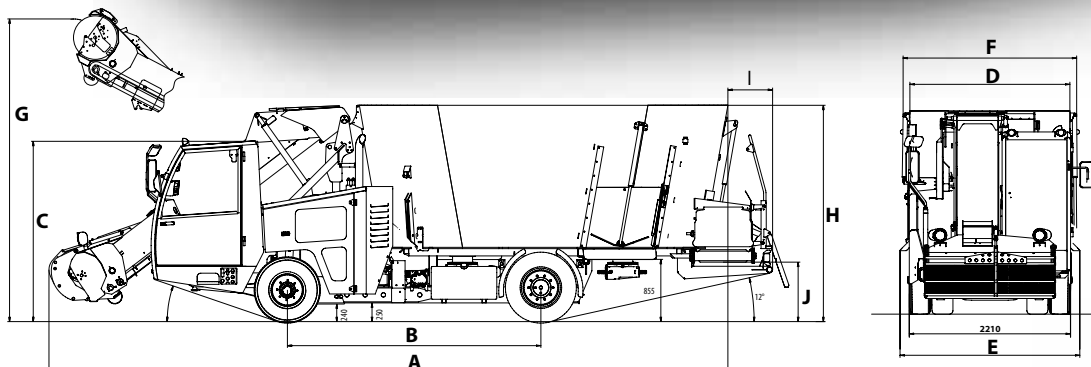

NAPOMENA: Istovarne trake fiksne i podesive te ostala dodatna oprema – CIJENA NA UPIT.

MODEL	Jed. mjere	Model TERRIER SW LS EVO 2		
		140	160	180
A	cm	932	932	932
B	cm	348	348	348
C	cm	248	248	248
D	cm	220	220	220
E	cm	247	247	247
F	cm	238	238	238
G	cm	474	516	518
H	cm	258	277	297
I	cm	68	65	61
J	cm	82	82	82
Zapremina	m ³	14	16	18
Snaga motora	kW-KS	125-170	125-170	125-170
Težina	kg	10200	10300	10500
Cijena € + PDV	€	178.900,00	181.800,00	185.640,00

DODATNA OPREMA

Automatsko centralno podmazivanje

Pokretna istovarna traka na stražnjem dijelu prikolice

Magnetski sklop samo uz istovarnu traku

Cijena € + PDV

2.300,00

4.100,00

2.200,00

Cijena dodatne opreme važeća je samo uz narudžbu stroja





mikser-prikolice samokretne horizontalne modeli POINTER LS EVO 2

STORTI

standardna oprema

Motor IVECO FPT, N45 EU Stage V serije

L4, turbo Intercooler:

- snaga motora 170 KS/125 kW pri 2200 o/min;
- zapremina motora: 4500 cm³
- maksimalna brzina kretanja: 15 km/h

Kabina s uređajem za grijanje i ventilacijom

prednji hidraulični amortizeri

Sustav miješanja i rezanja:

- 1 donji pužni vijak za rezanje i miješanje
- 2 gornja pužna vijka za miješanje
- 1 protunož na dnu prikolice

Mehanička transmisija preko kardana i elektrohidraulične spojke:

- reduktor sa 1 brzinom (19,70 o/min)
 - mehaničkom transmisijom preko kardana
- ušteda goriva za 25% u odnosu na hidrauličnu transmisiju

Silofreza:

- maksimalna visina rada 450 cm
- 2 smjera rotacije širine zahvata 180 cm
- dubina rada: 21 cm

Hidraulični sustav:

- spremnik ulja: 85 l
- ukupna količina ulja: 120 l

Sustav istovara: fiksna po visini PVC traka (56 cm)

- elektronska vaga sa zvučnim signalom

Kočnice:

- prednje diskosne
- stražnje negativne
- parkirna kočnica s hidrauličnom kontrolom

Pneumatici:

- prednji 285/70 R19,5
- stražnji 315/80 R22,5



model POINTER LS EVO 2 160

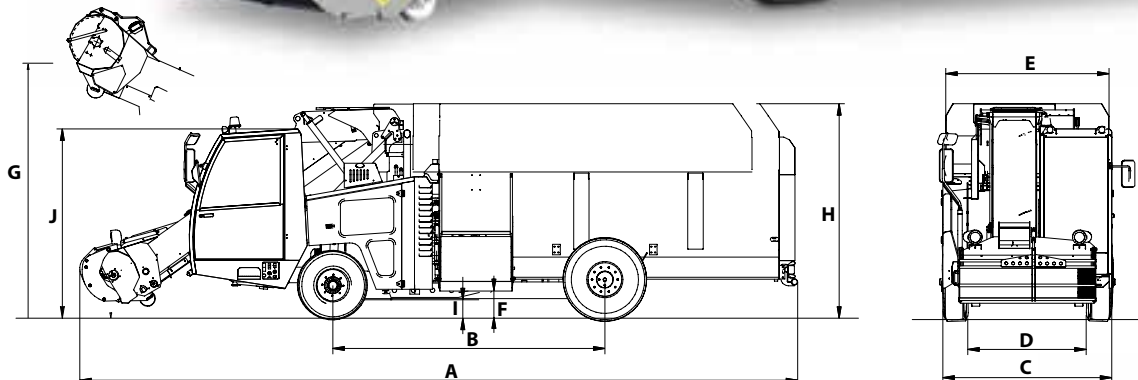

NAPOMENA: Istovarne trake fiksne i podesive te ostala dodatna oprema – CIJENA NA UPIT.

MODEL	Jed. mjere	Model POINTER LS EVO 2		
		120	160	200
A	cm	855	942	963
B	cm	307	357	357
C	cm	222	222	222
D	cm	173	173	173
E	cm	214	214	218
F	cm	56	56	56
G	cm	450	450	450
H	cm	272	282	300
I	cm	24	24	24
J	cm	248	248	248
Zapremina	m ³	12	16	20
Snaga motora	kW-KS	125-170	125-170	125-170
Težina	kg	8460	9220	9570
Cijena € + PDV	€	174.700,00	182.800,00	189.200,00

DODATNA OPREMA

Automatsko centralno podmazivanje

Magnetski sklop

Cijena € + PDV

2.300,00

2.200,00

Cijena dodatne opreme važeća je samo uz narudžbu stroja





četke za motokultivatore i traktore

traktorske četke - za čišćenje pločnika, cesta, staza, farmi, štala, industrijskih dvorišta - Upotreba i za čišćenje snijega

Bellonmit

standardna oprema

- Priključak za sve vrste motokultivatora

VAŽNO - prilikom narudžbe navesti model motokultivatora i smjer okretanja pogonskog vratila



MODEL	Radna širina stroja cm	Ukupna širina stroja cm	Broj četki kom	Potrebna snaga KS	Težina stroja kg	Cijena € + PDV
MSP 800	80	80	2	6 – 10	50	1.720,00
MSP 1000	100	100	2	8 – 12	55	1.760,00
MSP 1200	120	120	2	10 – 16	60	1.840,00

DODATNA OPREMA

Cijena € + PDV

Rezervna polipropilenska četka Ø 350 mm	130,00	Rezervna polipropilenska četka Ø 550 mm	190,00
Rezervna polipropilenska četka Ø 450 mm	160,00	Sakupljački spremnik za modele MSP 1000 i MSP 1200	810,00

Cijena dodatne opreme važeća je samo uz narudžbu stroja



MODEL TSPP STRAŽNJI



MODEL TSPF PREDNJI

standardna oprema

- okvir s priključkom na stražnju trozglobnu poteznicu traktora I^a kategorije (modeli TSPP)
- broj okretaja stražnjeg kardanskog vratila, 540 o/min za modele TSPP
- okvir s priključkom na prednju trozglobnu poteznicu traktora 0^o i I^a kategorije (modeli TSPF)
- broj okretaja prednjeg kardanskog vratila, 540; 1000; 2000 o/min za modele TSPF

MODEL	Radna širina stroja cm	Ukupna širina stroja cm	Broj četki kom	Potrebna snaga KS	Težina stroja kg	Cijena € + PDV
TSPP 1250	125	145	2	15 – 30	190	3.580,00
TSPP 1550	155	175	3	20 – 30	210	3.670,00
TSPP 1850	185	205	3	25 – 30	210	3.770,00
TSPP 2350	235	255	3	30 – 40	260	3.910,00
TSPF 1200	120	132	2	20 – 35	125	3.430,00
TSPF 1500	150	167	3	25 – 35	140	3.750,00
TSPF 1850	185	205	3	25 – 35	155	3.890,00

DODATNA OPREMA

Cijena € + PDV

Sakupljački spremnik za TSPP 1250 i 1550	730,00	Hidraulično pražnjenje sakupljačkog spremnika	550,00
Sakupljački spremnik za TSPP 1850 i 2350	850,00	Hidraulično zakretanje stroja desno i lijevo 25°	490,00
Sakupljački spremnik za TSPF 1200 i TSPF 1500	650,00	Polipropilenska četka Ø 500 mm L=300 mm	130,00
Sakupljački spremnik za TSPF 1850	1.770,00	Polipropilenska četka Ø 500 mm L=555 mm	190,00
Pogon preko hidrauličnog sustava traktora (samo modeli TSPF)	160,00	Bočna četka – desna Ø 500 mm - potreban protok ulja min 25 l/min	1.680,00
		Kardanska osovina T20 0810 CE C12 112	80,00

Cijena dodatne opreme važeća je samo uz narudžbu stroja



traktorske četke

Bellonmit

za čišćenje pločnika, cesta, staza, farmi, štala
industrijskih dvorišta - upotreba i za čišćenje snijega

standardna oprema

- Okvir s priključkom na stražnju ili prednju trozglobnu poteznicu traktora I^o kategorije
- Pogon preko hidrauličnog sustava traktora



slika 1



slika 2



MODEL TSPH 2350

MODEL	Radna širina stroja cm	Ukupna širina stroja cm	Broj četki kom	Potreban protok ulja lit/min	Težina stroja kg	Cijena € +PDV
TSPH 1250	125	145	2	25	140	2.970,00
TSPH 1550	155	175	3	25	160	3.140,00
TSPH 1850	185	205	4	25	180	3.320,00
TSPH 2350	235	255	3	30	200	3.540,00

DODATNA OPREMA

Priključak TROKUT za montažu na prednju hidrauliku traktora i radnih strojeva	530,00
Hidraulično zakretanje stroja desno i lijevo (samo za traktore sa trozglobnom poteznicom)	490,00
Sakupljački spremnik za TSPH 1250 - ručno pražnjenje	690,00
Sakupljački spremnik za TSPH 1550 - ručno pražnjenje	730,00
Sakupljački spremnik za TSPH 1850 - ručno pražnjenje	780,00
Sakupljački spremnik za TSPH 2350 - ručno pražnjenje	850,00
Hidraulično pražnjenje sakupljačkog spremnika	550,00
Prednji kotači - par	330,00
Bočna četka s hidromotorom - slika 2	1.680,00
Uređaj za ovlaživanje sa spremnikom od 130 litara - slika 1	1.540,00
Uređaj za ovlaživanje sa spremnikom od 260 litara	1.680,00
Uređaj za ovlaživanje bočne četke (samo kod strojeva koji su opremljeni uređajem za ovlaživanje sa spremnikom)	140,00
Polipropilenska četka Ø 500 mm L=300 mm	130,00
Polipropilenska četka Ø 500 mm L=555 mm	190,00

Cijena dodatne opreme važeća je samo uz narudžbu prikolice



prednja traktorska četka model PROCHAMPION



za čišćenje cesta, dvorišta, farmi, skladišnih prostora, pista u zračnoj luci i sl.

standardna oprema

- Kopčanje na prednju hidrauliku traktora II^o kategorije
- Pogon sa jednim ili dva hidromotora koristeći hidrauliku traktora (sa dva crijeva i 2 spojnice)
- Ojačani okvir
- Povećan obujam četke radi lakšeg rada
- Kotači za regulaciju visine rada
- Mehanički bočni pomak i zakretanje četke (**opcija hidraulično – dodatna oprema**)
- **3 GODINE GARANCIJE**

3
YEARS
WARRANTY



TEHNIČKI PODACI I CIJENA		PROCHAMPION 2000A	PROCHAMPION 2500A
Radna širina	mm	1980	2460
Promjer četke	mm	600	
Materijal četke		Polyester	
Dimenzije (š x d x v)	m	2,09 x 1,67 x 1,26	2,55 x 1,67 x 1,26
Težina	kg	640	660
Bočni pomak (lijevo i desno)	mm	420	
Zakretanje u lijevu i desnu stranu	°	+/- 30	
Protok ulja s jednim hidromotorom	l/min	30-60	
Protok ulja s dva hidromotora	l/min	61-120	
Izvedba s jednim hidromotorom protoka ulja od 30 do 60 l/min	Cijena € +PDV	8.960,00	9.450,00
Izvedba s dva hidromotora protoka ulja od 61 do 120 l/min	Cijena € +PDV	9.790,00	10.680,00

DODATNA OPREMA

	Cijena € +PDV		Cijena € +PDV
Hidraulični bočni pomak za 420 mm	1.070,00	Elektro-hidraulični sklop sa 8 ventila i električnog kabela dužine 5 m.	1.290,00
Hidraulično zakretanje četke	1.180,00	Upravljački uređaj četke (upravljivo iz kabine traktora) s dvokružnim hidrauličnim sistemom za četke s pogonom na jedan hidromotor	3.420,00
Uređaj za ovlaživanje sa 12V elektromotorom bez spremnika	550,00	Upravljački uređaj četke (upravljivo iz kabine traktora) s trostranim hidrauličnim sistemom za četke s pogonom na jedan hidromotor	3.960,00
Svjetlosna signalizacija i zastavice (12V) – (koristi struju traktora – 7 polna električna utičnica potrebna na traktoru)	470,00	Upravljački uređaj četke (upravljivo iz kabine traktora) s dvokružnim hidrauličnim sistemom za četke s pogonom na dva hidromotora	4.470,00
Priključak za prednju hidrauliku traktora III kategorije sa pokretnom rudom	310,00	Upravljački uređaj četke (upravljivo iz kabine traktora) s trostranim hidrauličnim sistemom za četke s pogonom na dva hidromotora	4.910,00
Elektro-hidraulični sklop sa 6 ventila i električnog kabela dužine 5 m.	1.060,00	Nož za čišćenje (za model 2500 A)	3.870,00

Cijena dodatne opreme važeća je samo uz narudžbu stroja



čетка sa sakupljačkim spremnikom model MULTINET



za čišćenje cesta, dvorišta, farmi, skladišnih prostora, pista u zračnoj luci i sl.

3
YEARS
WARRANTY

standardna oprema

- Kopčanje na prednju hidrauliku traktora od 70 do 120 KS
- Pogon sa jednim ili dva hidromotora integrirani u nosač četke
- Ojačani okvir
- Povećan obujam četke radi lakšeg rada
- Kotači za regulaciju visine rada okretljivi za 360°
- Zaštita od prskanja
- Mehaničko zakretanje na lijevu i desnu stranu pod kutom od 25°
- Pogon ovisan o hidraulici radnog stroja
- **Bez sakupljačkog spremnika**
- **3 GODINE GARANCIJE**



Slika 1



Slika 2



TEHNIČKI PODACI I CIJENA		MULTINET 2100	MULTINET 2400
Radna širina	mm	2100	2400
Promjer četke	mm	600	
Materijal četke		Polypropylen/polyestere ili Polyester	
Dimenzije četke (d x š x v)	m	1,15 x 2,20 x 1,03	1,15 x 2,50 x 1,03
Težina stroja bez dodatne opreme	kg	415	435
Protok ulja sa pogonom s jednim hidromotorom	l/min	20-60	
Protok ulja sa pogonom s dva hidromotora	l/min	61-120	
Pritisak	bar	120-200	
Zapremina sakupljačkog spremnika (dodatna oprema)	lit	350	400
Zapremina spremnika vode za ovlaživanje (dodatna oprema)	lit	100	
Izvedba s jednim hidromotorom i kombiniranom četkom	Cijena € +PDV	8.820,00	9.040,00
Izvedba s dva hidromotora i kombiniranom četkom	Cijena € +PDV	10.320,00	10.540,00

DODATNA OPREMA

	Cijena € +PDV		Cijena € +PDV
Hidraulično zakretanje četke na lijevu i desnu stranu pod kutom od 25°	550,00	Spremnik vode zapremine 100 lit. montiran na vrhu četke	1.130,00
Bočna četka Ø 700 mm (lijeva ili desna) - Slika 1	2.090,00	Set crijeva i cijevi za ovlaživanje na glavnoj četki	320,00
Hidraulični sakupljački spremnik – MULTINET 2100 - Slika 2 - bez zaštite od prskanja	3.330,00	Set crijeva i cijevi za ovlaživanje na sakupljačkom spremniku	360,00
Hidraulični sakupljački spremnik – MULTINET 2400 - Slika 2 - bez zaštite od prskanja	3.570,00	Set crijeva i cijevi za ovlaživanje na bočnoj četki (za jednu četku)	200,00
Oprema za signalizaciju 12V – za rad na gradilištima (reflektirajuće trake 2 dvije zastavice)	580,00	Električna pumpa 12V	610,00
Sklop sa 6 hidrauličnih ventila i električnim kabelom dužine 5 m	930,00	Električna pumpa 24V	620,00
Sklop sa 6 hidrauličnih ventila i električnim kabelom dužine 15 m	1.450,00	Za kopčanje na teleskopske utovarivače, prednje traktorske utovarivače, skid steer i kompaktne utovarivače	CIJENA NA UPIT

Cijena dodatne opreme važeća je samo uz narudžbu stroja

traktorski viličari TECNOAGRI ECO-SUPER-TRIPLEX za manipulaciju sanduka i ostalih tereta

standardna oprema

- Priključak na traktore u 3 točke
- I° kategorije za modele ECO 2008 i 2208
- II° kategorije za modele ECO 2215, 2515, 3215, SUPER i TRIPLEX
- Vilice podesive u 4 položaja i mogućnošću preklapanja
- 2 lanca za podizanje vilica
- 1 sigurnosni lanac
- Samo-podmazujući klizači
- **Funkcija viličara (podizanje i spuštanje)**
- Neovisan hidraulični distributor



MODEL ECO



Slika 1



Slika 2



Slika 3



hidraulični bočni pomak



MODEL TRIPLEX

MODEL	Nosivost (kg)	Visina podizanja tereta (cm)	Potrebna snaga traktora (KS)	Težina stroja (kg)	Cijena € +PDV
ECO 2008	800	200	20-40	221	2.730,00
ECO 2208	800	220		228	2.780,00
ECO 2215	1500	220	40-80	305	3.320,00
ECO 2515	1500	250		318	3.400,00
ECO 3215	1500	320		327	3.590,00
SUPER 3820	2000	380		690	6.070,00
TRIPLEX 2516	1600	250		448	4.630,00
TRIPLEX 3316	1600	330		483	5.010,00

DODATNA OPREMA

	Cijena € +PDV		Cijena € +PDV
Nadoplatna za 2 funkcije viličara (Podizanje i otklon naprijed nazad)_ modeli ECO 2008 i 2208	370,00	Nadoplatna za 3 funkcije viličara (Podizanje, otklon naprijed nazad i hidraulični bočni pomak) modeli TRIPLEX	950,00
Nadoplatna za 2 funkcije viličara (Podizanje i otklon naprijed nazad)_ modeli ECO 2215, 2515 i 3215	360,00	Nadoplatna za električne komande sa joystickom (samo viličari sa 2-3 funkcije rada)	1.700,00
Nadoplatna za 2 funkcije viličara (Podizanje i otklon naprijed nazad)_ model SUPER	400,00	Nadoplatna za 2 hidraulična cilindra za podizanje	980,00
Nadoplatna za 2 funkcije viličara (Podizanje i otklon naprijed nazad)_ modeli TRIPLEX	440,00	Nadoplatna za kopčanje na prednju hidrauliku traktora s 2 hidraulična cilindra za podizanje	1.100,00
Nadoplatna za 3 funkcije viličara (Podizanje, otklon naprijed nazad i hidraulični bočni pomak - modeli ECO 2008 i 2208	890,00	Neovisni hidraulični sistem sa crpkom (direktno spajanje na PTO traktora)	1.100,00
Nadoplatna za 3 funkcije viličara (Podizanje, otklon naprijed nazad i hidraulični bočni pomak) modeli ECO 2215, 2515 i 3215	800,00	Držač gajbe s pritisivačem - Slika 1	2.400,00
Nadoplatna za 3 funkcije viličara (Podizanje, otklon naprijed nazad i hidraulični bočni pomak) model SUPER	1.030,00	Okretna glava za palete (nosivosti 700 kg) s mehaničkom blokadom ROV 151 samo za viličare nosivosti minimalno 1500 kg - Slika 2	4.920,00
		Okretna glava za palete (nosivosti 700 kg) s hidrauličnom blokadom ROV 152 samo za viličare nosivosti minimalno 1500 kg - Slika 3	5.100,00

Cijena dodatne opreme važeća je samo uz narudžbu stroja



stražnji traktorski utovarivači

GIACCALIA G.

Za prebacivanje i utovar stajnjaka, zemlje, silaže, zelene mase, sijena, okruglih i kvadratnih bala

MODEL CP2M/I
(s dodatnom opremom)

Slika 1

Slika 2

Slika 3

Slika 4

MODEL	Nosivost kg	Visina podizanja tereta m	Težina stroja kg	Cijena € +PDV
*CP2M/I	1000	3,8	280	3.440,00

*bez dodatne opreme

DODATNA OPREMA - stražnji traktorski utovarivači

	Cijena € + PDV
Vile za okrugle bale - Slika 1	
CR/MINI	740,00
Vile za stajnjak - Slika 2	
FL/80	790,00
FL/100	860,00
FL/125	930,00
FL/150	1.140,00

Nastavak vila za stajnjak (za utovar zemlje i rastresitih tovara) - Slika 3

FFL/80	320,00
FFL/100	350,00
FFL/125	470,00
FFL/150	560,00

Korpa (žlica) za utovar zemlje i rastresitih istovara (cm) - Slika 4

BT/80	760,00
BT/100	860,00
BT/125	930,00
BT/150	1.110,00

vilice za rotobale za priključak na traktore u 3 točke

MODEL FP

MODEL	Nosivost kg	Promjer vilica mm	Dužina vilica mm	Težina kg	Cijena € +PDV
FP36	400	Ø 36 mm	140	70	630,00
FP42	500	Ø 42 mm		75	650,00
FPSR	700	-	100	120	750,00

MODEL FPSR



jednoosovinske traktorske prikolice

ZACCARIA
QUALITY TRAILERS

standardna oprema

- Hidraulični trostrani kiper uređaj za sve modele
- Pocičane stranice za modele ZAM 15, 20
- Obojane čelične stranice za ostale modele
- Mehaničke kočnice
- Otvaranje ispod/iznad bočnih stranica (ne za modele ZAM 15 i 20)
- Hidraulične kočnice za modele ZAM 50/50 NS do modela ZAM 70 SN
- Oprema za signalizaciju u prometu (poziciona i stop svjetla, smjerkazi)
- Potporna noga
- "bez homologacijskih papira potrebnih za registraciju"



MODEL ZAM 20 M

MODEL	Nosivost kg	Vlastita težina kg	Visina platforme sanduka cm	Mjere sanduka d x š x v cm	Pneumatici	Cijena € +PDV
ZAM 15	1500	500	74	230 x 150 x 35	27x8.50-15	4.400,00
ZAM 20	2000	500		230 x 150 x 35	27x8.50-15	4.650,00
ZAM 25	2500	700	76	260 x 160 x 40	10.8/80-12	5.500,00
ZAM 30 N	4000	850	83	280 x 180 x 50	10.0/75-15.3	6.450,00
ZAM 50/40 N	4400	880		300 x 185 x 50	10.0/75-15.3	6.550,00
ZAM 50/50 N	5000	1050	92	350 x 200 x 50	11.5/80-15.3	7.800,00
ZAM 50/50 SN	6000	1080		350 x 200 x 50	11.5/80-15.3	8.400,00
ZAM 60	6000	1500	92	400 x 220 x 50	215/75-R17.5	11.350,00
ZAM 70 SN	6000	2000		500 x 240 x 50	udvojeni, novi	14.500,00

DODATNA OPREMA

Povišene stranice za modele ZAM 15;20	1.050,00
Povišene stranice za modele ZAM 25;30;50/40;50/50	1.350,00
Povišene stranice za modele ZAM 60;70	1.800,00
Comas čelične stranice (profilne)	1.000,00
Ispust za žito	350,00
Hidraulična kočnica (bez homologacije, za internu uporabu)	650,00
Hidraulična potporna noga	600,00
Pogon osovine prikolice preko priključnog vratila (nadoplata za svaki pojedini model) modeli nose oznaku M – za ZAM 15, 20, 25	3.800,00
Pogon osovine prikolice preko priključnog vratila (nadoplata za svaki pojedini model) modeli nose oznaku M – za ZAM 30, 50, 60, 70	4.950,00
Pogon osovine prikolice preko priključnog vratila (nadoplata za svaki pojedini model) modeli nose oznaku M – za ZAM 25;30; 50/40; 50/50; 60; 70	5.300,00



MODEL ZAM 50/50 N



MODEL ZAM 70 SM



dvoosovinske traktorske prikolice i prikolice za prijevoz stoke

ZACCARIA
QUALITY TRAILERS

standardna oprema

- Modeli ZAM 120 i ZAM 140
- Hidraulični trostrani kiper uređaj
- Obojane stranice za sve modele
- Lisnati gibnjevi
- Pneumatske kočnice
- Bočne stranice iz dva dijela, otvaranje ispod/iznad
- Modeli ZAM 50, 60 i 110 BST za prijevoz stoke
- Fiksna platforma
- Stražnja utovarna rampa od kariranog aluminijuma s hidrauličnim upravljanjem
- Mehaničke kočnice za model 50 BST
- Hidraulične kočnice za model 60 BST MAXI
- Pneumatske kočnice za model 110 P BST
- Rupe za odvod tekućine
- Oprema za signalizaciju u prometu - SVI MODELI
- "bez homologacijskih papira potrebnih za registraciju"



MODEL ZAM 140 2A1P

MODEL	Nosivost kg	Vlastita težina kg	Visina platforme sanduka cm	Mjere sanduka d x š x v cm	Pneumatici	Cijena € +PDV
ZAM 120 2AP	12000	2900	120	500x240x60+60	435/55-R19,5 polunove	24.800,00
ZAM 140 2A1P	14000	3000				25.100,00
ZAM 50 BST	5000	1800	84	350X180	215/75/17,5	12.500,00
ZAM 60 BST MAXI	6000	2000	84	610x245	215/75/17,5 udvojeni	23.500,00
ZAM 110 P BST	11000	2500	98	480x240	13.0/65/18	44.000,00

DODATNA OPREMA

Spuštena verzija ZAM 140, s novim gumama 445/45 R 19.5	1.500,00
PVC navlaka - cerada sa uklonjivim okvirom za modele ZAM 120 2AP; ZAM 140 2A1P	5.100,00
Hidraulične kočnice (nadoplata za modele ZAM 120 2AP; ZAM 140 2A1P; ZAM 110 P BST)	650,00
PVC navlaka - cerada sa nosačima za modele ZAM 50, 60 i 110 BST za prijevoz stoke	2.200,00
Unutarnja pregradna vrata za modele ZAM 50, 60 i 110 BST za prijevoz stoke	900,00
Stražnji razdjelnik za aktiviranje stražnje utovarne rampe za modele ZAM 50, 60 i 110 BST za prijevoz stoke	650,00
Ispust za žito za modele ZAM 120 i 140	350,00
Nadoplata za nove pneumatike 435/55-R19,5 za modele ZAM 120 i 140	1.400,00
Aluminijske stranice za modele ZAM 120 umjesto čeličnih obojanih	14.650,00
Aluminijske stranice za modele ZAM 140 umjesto čeličnih obojanih	16.600,00



MODEL ZAM 110 P BST
za prijevoz stoke

TRAŽITE PONUDU ZA
OSTALE STROJEVE IZ
PROGRAMA
ZACCARIA - MESSIS

MODEL ZAM 180
za prijevoz rastresitih
materijala



standardna oprema

- Hidraulični **trostrani** kiper uređaj (sa jednim cilindrom) za modele ZAM 110 R, ZAM 140 R1 i ZAM 140 DU1
- Hidraulični **trostrani** kiper uređaj (sa dva cilindra) za modele ZAM 140 R2P, R3P, R4P ZAM 140 DU2, DU3, DU4
- **Modeli ZAM 140 DU imaju hidraulični nagib nosača platforme do zemlje za utovar traktora i opreme**
- Ovjese sa 4 parabolične lisnate opruge s klackalicom i polugama za podešavanje za modele ZAM 140 R
- Lisnati gibnjevi kod modela ZAM 140 DU
- **Samoupravljujuća zadnja osovina** kod svih modela ZAM 140
- Obojane stranice za modele ZAM 110
- **Aluminijske stranice** za sve modele ZAM 140
- **Platforma s dvostrukim učinkom (dodatnim nagibom unatrag), za utovar traktora i opreme - modeli DU**
- Bočne stranice iz dva dijela, **otvaranje ispod/iznad** (samo modeli 140)
- Hidraulična potporna noga - samo modeli 140
- Oprema za signalizaciju u prometu
- Pneumatske kočnice
- Kutija za alat za ZAM 140
- **"bez homologacijskih papira potrebnih za registraciju"**



MODEL	Nosivost kg	Vlastita težina kg	Visina platforme sanduka cm	Mjere sanduka d x š x v cm	Pneumatici	Cijena € +PDV		
ZAM 110 RSP	11000	2000	105	430 x 200 x 50	11,5/80-15,3 novi	21.800,00		
ZAM 110 RP	11000	2100		430 x 220 x 50			355/50 R22,5 obnovljeni	21.950,00
ZAM 110 R1P	11000	2450		480 x 220 x 50	22.900,00			
ZAM 110 R2P	11000	2550		480 x 240 x 50		23.000,00		
ZAM 140 R1P	14000	3200	110	500x255x60+60	435/55-19.5 novi			
ZAM 140 R2P	14000	3500		550x255x60+60		41.150,00		
ZAM 140 R3P	14000	4000		600x255x60+60			42.350,00	
ZAM 140 R4P	14000	4200		650x255x60+60		43.350,00		
ZAM 140 DU1P	14000	3300	105	500x255x60+60	9.5 R 17.5 udvojeni novi		38.150,00	
ZAM 140 DU2P	14000	3600		550x255x60+60		40.100,00		
ZAM 140 DU3P	14000	4100		115				600x255x60+60
ZAM 140 DU4P	14000	4300				650x255x60+60		42.450,00

DODATNA OPREMA

Nadoplata za hidraulične kočnice umjesto pneumatskih za sve modele	650,00
Udvojeni pneumatici 9.5 R 17.5 novi, za modele ZAM 140 R - nadoplata	1.100,00
PVC navlaka - cerada sa uklonjivim okvirom za modele ZAM 140	4.500,00
Povišene stranice za modele ZAM 110	1.800,00
Otvoravanje ispod/iznad bočnih stranica (za modele ZAM 110)	850,00
Ispust za žito	350,00
Hidraulična potporna noga (za modele ZAM 110)	650,00
Kutija za alat za modele ZAM 110	300,00



jedno i dvoosovinske traktorske prikolice za okrugle (roto) bale

ZACCARIA
QUALITY TRAILERS

standardna oprema

- Fiksna platforma sa prednjim polugama za okrugle bale za modele ZAM 60
- Hidraulične rampe sa podešavanjem širine kod modela ZAM 60 P, ZAM 130 i ZAM 140
- Jednoosovinske prikolice ZAM 60 BF i ZAM 60 BFM
- Dvoosovinske prikolica ZAM 120 A i ZAM 140 AS
- Hidraulične kočnice kod svih modela ZAM 60
- Pneumatske kočnice kod modela ZAM 120 i ZAM 140
- Lisnati gibnjevi kod svih modela ZAM 120 i ZAM 140
- Oprema za signalizaciju u prometu (poziciona i stop svjetla, smjerokazi)
- Potporna noga kod jednoosovinskih modela prikolica
- "bez homologacijskih papira potrebnih za registraciju"



MODEL ZAM 60 BFM



MODEL ZAM 120 A



MODEL ZAM 140 AS

MODEL	Nosivost kg	Vlastita težina kg	Visina platforme sanduka cm	Mjere sanduka d x š x v cm	Pneumatici	Cijena € +PDV
ZAM 60 BF	6000	1500	84	490 x 240	215/75-R17.5 udvojeni, polunovi	10.000,00
ZAM 60 BFM		1800		610 x 245		10.500,00
ZAM 120 A	12000	2200	90	650 x 255	215/75-R17.5 udvojeni, novi	21.700,00
ZAM 140 AS	14000	3800	92	800 x 255		29.150,00

DODATNA OPREMA

Hidraulične rampe (500 x 2000 mm) sa podešavanjem širine za modele ZAM 60 BF i BFM	2.500,00
Kiper verzija modela ZAM 60 BF - hidraulični cilindar dvostrukog efekta	500,00
Prednje poluge za okrugle bale za modele ZAM 120, 140	550,00
Zadnje poluge za okrugle bale kod modela ZAM 120, 140	750,00
Hidraulična oprema za učvršćivanje i vezanje okruglih bala na platformu za modele ZAM 120, 140	2.800,00
Pogon osovine prikolice preko priključnog vratila traktora za modele ZAM 60 BF, ZAM 60 BFM (nadoplata)	4.100,00



Samoutovarne prikolice za valjčaste bale

F.lli ANNOVI

standardna oprema

- Vozno postolje s osovinama i vilicama za utovar
- Hidraulični sustav neovisan o traktoru s vlastitim spremnikom ulja, pumpom i razvodnikom izravno priključen na priključno vratilo traktora (540 o/min)
- Ručice hidrauličnih komandi smještene u kabini traktora
- Oslanjajući kotač
- Stražnja hidraulična vrata (NE za model ARB 8/5)
- Mehanička potporna noga

Ove prikolice povećavaju efikasnost rada kod utovara bala na parceli te prijevoza i istovara bala na gospodarstvu. Primjena ovih prikolica smanjuju utrošak ljudskog rada. Za obavljanje cijelog radnog procesa potreban je samo jedan rukovatelj. Utovar se obavlja pomoću vilica koje su sastavni dio prikolice i to dvije po dvije bale, koje se pomoću podnih lanaca poredaju uzduž prikolice. Pri tome bale nije potrebno vezati kao kod drugih prikolica. Istovar se obavlja pomicanjem podnih lanaca i to sa prednje ili stražnje strane. Prikolice odgovaraju za valjčaste bale većeg promjera tada se kod modela ARB 12 umjesto 12 bala bit će moguć utovar 10 bala.



model CBA 12/12

MODEL ARB 8/5



MODEL / KARAKTERISTIKE		ARB 8/5	ARB 10/6	CBA 12/12	ARB 12/12 H	CBA 14
Broj bala	kom	8	10	12	12	14
Težina prikolice	kg	2100	2450	3400	3600	4000
Duljina prikolice	m	7,50	9,09	10,74	10,74	12,35
Širina prikolice	m	2,25	2,27	2,27	2,27	2,27
Tip osovine		standard	tandem	tandem	bogie	bogie
Broj osovina	kom	1	2	2	2	2
Kočnice		mehaničke	hidraulične	pneumatske	hidraulične	pneumatske
Pneumatici (broj i dimenzije)		2x400/60x15,5	4x400/60x15,5	4x400/60x15,5	4x400/60x15,5	4x400/60x15,5
Cijena € + PDV	€	29.980,00	34.550,00	36.800,00	38.560,00	43.700,00

DODATNA OPREMA

	Cijena € +PDV		Cijena € +PDV
Rotirajuće svjetlo	160,00	Zadnja hidraulična vrata za model ARB 8/5	2.300,00
LED svjetla	320,00	Uređaj za daljinsko upravljanje	2.900,00

Cijena dodatne opreme važeća je samo uz narudžbu stroja

standardna oprema

- Prikolice za transport grožđa od nehrđajućeg čelika, pražnjenje - pogon preko kardana traktora - modeli G2 i G4 ili hidraulike traktora - modeli GRE
- Spremnik prikolice od INOX-a sa pužem na dnu prikolice - promjer puža: 220-300 mm - modeli G2, G4; 400 mm - modeli GRE
- Direktna istovar pužnim transporterom na dnu prikolice - modeli G4
- Istovar pužnim transporterom na dnu prikolice kroz cijev pomoću pritiska eliptične pumpe, pri čemu ne dolazi do oštećenja grožđa - modeli G2
- Hidraulično podizanje sanduka prikolice sa sistemom paralelograma i stražnjim istovarom na maksimalnu visinu od 215 cm u drugi stroj ili prešu - modeli GRE
- Otvaranje lijevka za istovar pomoću hidrauličnog ili električnog motora - modeli GRE
- Hidraulične ručne komande na prikolici za istovar, pogon puža i podizanje sanduka - modeli GRE
- Ventil za regulaciju brzine rada - modeli GRE
- Mehaničke kočnice



MODEL G4



MODEL G2



MODEL GRE

MODEL	Kapacitet m ³	Ukupna dužina mm	Dužina spremnika mm	Širina prikolice mm	Visina prikolice od zemlje mm	Težina stroja kg	Cijena € + PDV
G2/3	3	4565	3000	1500	1370	680	NA UPIT
G2/4,4	4,4	4565	3000	1800	1600	750	
G4/3	3	4463	3000	1500	1370	600	
G4/4,4	4,4	4620	3000	1800	1600	680	
GRE 30	3	4750	3000	1600	1610	1130	
GRE 40	4,4	4750	3000	1800	1750	1170	

DODATNA OPREMA

Kardanska osovina - modeli G2 i G4	NA UPIT
Hidraulične kočnice - modeli G2 i G4	
Pneumatske kočnice - modeli G2 i G4	
Gornje navlake - modeli G2 i G4	
Okretna cijev za izbacivanje - model G2	
Elektromotor - modeli G2 i G4	
Prednja i bočna platforma - model GRE	
Odvodni spremnik za odvajanje mošta - model GRE	
Bočne stranice sa djelomičnim otvaranjem - model GRE	
Hidraulični mjenjač sa električnim pogonom - model GRE	

Cijena dodatne opreme važeća je samo uz narudžbu prikolice



Šumarska prikolica modeli XYLOTRAIL



tehničke karakteristike i standardna oprema

- **BEZ KRANA**
- Model Xylotrail 11 jednoosovinska prikolica
- Model Xylotrail 15 i 18 dvoosovinska tandem prikolica
- Balansirajuće osovine s širokom izvedbom
- Zaštitna čelična mreža na prednjem dijelu prikolice
- Postolje za korisnika dizalice
- Prolaz svih hidrauličnih crijeva, električnog ožičenja i ručne kočnice u snopu kroz cijevni nosač radi bolje zaštite
- Kao opciju na modelu Xylotrail 15 i 18 moguće je dodati opciju hidraulične asistencije na kotačima, za bolju pokretljivost prikolice na najtežim terenima
- Oprema za signalizaciju u prometu



MODEL XYLOTRAIL 15



TEHNIČKI PODACI		XYLOTRAIL 11	XYLOTRAIL 15	XYLOTRAIL 18
Dimenzije (šxdxv)	m	2.28 x 5.92 x 2.94	2.49 x 7.33 x 3.01	2.54 x 7.37 x 3.10
Ukupna nosivost	T	11	15	18
Vlastita težina	kg	1905	3367	4000
Širina utovara	m	3.93	4.44	5.16
Klirens	cm	51,7	34	34
Granični podupirači - stupovi	kom	8	10	10
Pomična ruda za vuču		2-HIDRAULIČNA CILINDRA		
Pomak rude		+/- 32°		
Pneumatici		400/60 x 15.5 6TRTL	500/60 - 22.5	500/60 - 22.5
Kočnice		Hidraulične kočnice + parkirna kočnica		
Brzina kretanja	km/h	25		

MODEL	Cijena € + PDV
XYLOTRAIL 11	16.500,00
XYLOTRAIL 15	23.000,00
XYLOTRAIL 18	26.900,00

DODATNA OPREMA	Cijena € + PDV
DODATNA OPREMA XYLOTRAIL 11	
Dodatna ojačana, zaštitna mreža za utovar trupaca	920,00
Kit - 2 kom graničnih podupirača - stupova	1.780,00
DODATNA OPREMA XYLOTRAIL 15 - 18	
Nadoplata 4 kotača (500/60*22.5 profil T404 jante 8/0) – primjena u šumi (umjesto pneumatika 500/60*22.5 16)	1.780,00
Nadoplata 4 kotača (500/60 R 22.5 TWIN RADIAL jante 8/0)- primjena na cestama/poljima (umjesto pneumatika 500/60*22.5 16)	4.750,00
Hidraulična asistencija na kotačima (samo s pneumaticima 500/60*22.5 16)	8.500,00

Cijena dodatne oprema važeća je samo uz narudžbu stroja

tehničke karakteristike i standardna oprema

• BEZ PRIKOLICE

- „Flap down“ ili „papillon“ stabilizatori s nepovratnim ventilom i dodatno proširenim podnožjem za bolju sigurnost i stabilizaciju
- Hidraulični spremnik s crpkom 30 l/min za 350 o/min – 40 L rezervoar, Multiplikator + klipna pumpa (s uljem)
- Hidraulični spremnik s crpkom 60 l/min za 350 o/min – 55 L rezervoar, Multiplikator + klipna pumpa (s uljem) model XYLOGRUE 8.00 PRO
- Prolaz svih hidrauličnih crijeva, električnog ožičenja u snopu kroz cijevni nosač radi bolje zaštite
- Zaštita podiznog cilindra
- Podnožje + nosač distributora
- Hidraulički distributor sa ručicama za upravljanje kranom
- Cilindar na drugoj ruci s palalogramom za bolju ergonomsku radnju
- 4 rotacijska cilindra i hidraulički teleskop

MODEL XYLOGRUE 6.75



TEHNIČKI PODACI		XYLOGRUE 6.75	XYLOGRUE 8.00	XYLOGRUE 8.00 PRO
Maksimalan domet	m	6.75	8.00	
Dužina teleskopa	m	1,25		1,80
Mogućnost rotacije		370°		
Nosivost	kg	500	475	800
Rotacijski cilindri	kom	4		
Radni pritisak	bar	200		
Protok ulja	L/min	20 - 60		40-60
Područje utovara	m ²	0,18		0,23
Otvor kliješta	m	1,27		1,50
Komande		Hidraulične ručne komande		
Ukupna težina	kg	835	870	1300

MODEL	Cijena € + PDV
XYLOGRUE 6.75 (za prikolicu XYLOTRAIL 11 i 15)	15.890,00
XYLOGRUE 8.00 (za prikolicu XYLOTRAIL 11 i 15)	18.680,00
XYLOGRUE 8.00 PRO (za prikolicu XYLOTRAIL 18)	24.620,00

DODATNA OPREMA	Cijena € + PDV
Oprema za signalizaciju (radna svijetla)	410,00
Stabilizatorske kočnice	410,00
Elektro-komande	CIJENA NA UPIT

Cijena dodatne oprema važeća je samo uz narudžbu stroja



motorne kopačice modeli F210 i Minitigre

FORT

Motorne kopačice talijanskoga proizvođača FORT su poljoprivredni strojevi koji se koriste za obradu tla – najčešće za rahljenje, usitnjavanje i pripremu zemlje za sadnju. Pogodne su za vrtove, voćnjake, plastenike i manje poljoprivredne površine. Prednosti motornih kopačica se očituju u uštedi vremena i smanjenju fizičkoga napora, omogućuje dublju i ravnomjernu obradu tla te poboljšava prozračivanje zemlje i rast biljaka.

standardna oprema tehničke karakteristike

- Ručno pokretanje motora (pomoću špage)
- Mjenjač sa 2 brzine unaprijed i 1 brzinom unazad, transmisija sa zupčanicima - model F210
- Mjenjač sa 2 brzine unaprijed i 1 brzinom unazad, transmisija sa zupčanicima u ulnoj kupelji - model MINITIGRE
- Mali transportni kotač
- Suha multidisk spojka kvačila - model MINITIGRE
- Okretljive ručke podesive po visini
- Sigurnosni uređaj za sprječavanje nezgoda
- Motorna kopačica sa 6 elemenata s noževima i zaštitnim bočnim diskovima promjera 32 cm
- Radna širina: 80 cm - model F210
- Radna širina: 91 cm - model MINITIGRE



MODEL MINITIGRE



MODEL F210



MODEL F210

MODEL
Mali traktor DIABLO

Cijena € + PDV

Motorna kopačica FORT model F210 benzinski motor F 65 B 4,9 kW, (6,5 ks)

890,00

Motorna kopačica FORT model MINITIGRE benzinski motor KOHLER CH 270 5,2 kW, (7,0 ks)

1.790,00

Motorna kopačica FORT model MINITIGRE benzinski motor HONDA GX 200 FBO 4,1 kW, (5,5 ks)

1.930,00



motokultivator

modeli FORT SERIE 103 i 104



Motokultivator talijanskog proizvođača FORT dizajniran je i izrađen da udovoljava potrebama sve zahtjevnijih korisnika. Njegove osnovne karakteristike su jednostavnost uporabe i potpuna sigurnost prilikom rada. Multifunkcionalnost ovog stroja ogleda se kroz prihvat velikog broja priključaka koji ga čine nezamjenjivim pri svakodnevnom radu u poljoprivredi.

standardna oprema

- Ručno pokretanje motora (pomoću špage)
- Mjenjač sa 1 brzinom unaprijed i 1 brzinom unazad, transmisija sa zupčanicima u uljnoj kupelji
- Spojka kvačila u uljnoj kupelji - FORT serie 103
- Suha multidisk spojka kvačila - FORT serie 104
- Neovisno priključno vratilo (PTO)
- Reverzibilni upravljač podesiv po visini i okretljive ručke za upravljanje za 180°
- Brza spojka za spajanje priključaka bez alata
- Sigurnosni uređaj za prevenciju nesreća – **MOTOR STOP** ima mogućnost isključivanja kvačila prilikom pokretanja motora te poluga koja onemogućava uključivanje donjeg izlaznog vratila freze, malčera, kosilice ili nekog drugog priključnog alata ukoliko je uključen hod unazad
- Poklopac motora
- Kotači 3.50 x 6", gumeni
- Trag kotača 36 cm
- Bez priključaka
- Težina motokultivatora bez priključaka: cca 70 kg



MODEL FORT serie 103

MODEL FORT serie 104

MODEL Motokultivatori model SERIE 104	Cijena € + PDV
Motokultivator FORT model SERIE 103 - benzinski motor F 65 B 4,9 kW, (6,5 ks)	1.290,00
Motokultivator FORT model SERIE 104 - benzinski motor KOHLER SH265 4,8 kW, (6,4 ks)	2.140,00
DODATNA OPREMA I PRIKLJUČCI FORT serie 103	
freza radne širine 50 cm	450,00
kosilica strižna -oscilirajuća - 102 cm radne širine	450,00
DODATNA OPREMA I PRIKLJUČCI FORT serie 104	
nadoplata za gumene kotače 4.00 x 8" umjesto 3.50 x 6" - par	180,00
nadoplata za gumene kotače 16.00 x 6.50 x 8" umjesto 3.50 x 6" - par	240,00
pomoćni (drugi) kotač 3.50x6 - par	210,00
freza radne širine 50 cm, mogućnost smanjenja na 40 cm (za model FORT serie 104)	760,00
potporni kotačić freze	40,00
kosilica strižna -oscilirajuća Busatis - 102 cm radne širine	710,00
malčer radne širine 60 cm sa prednjim kotačima i podešavanjem visine	2.250,00
četka za čišćenje cesta, dvorišta, farmi, skladišta itd. Ø 30 cm - 100 cm radne širine	1.420,00
četka za čišćenje cesta, dvorišta, farmi, skladišta itd. Ø 30 cm - 100 cm radne širine SA SPREMNIKOM	1.780,00
četka za čišćenje snijega Ø 30 cm - 100 cm radne širine	1.370,00
plug jaružar-razgrtač, podesiva širina zahvata	140,00
plug jednobrazdni	140,00
daska za niveliranje zemlje i čišćenje snijega, radne širine 85 cm	330,00

Cijena dodatne opreme važeća je samo uz narudžbu stroja



motokultivator model FORT SERIE 280



Motokultivator talijanskog proizvođača FORT dizajniran je i izrađen tako da udovoljava potrebama sve zahtjevnijih korisnika. Njegove osnovne karakteristike su jednostavnost uporabe i potpuna sigurnost prilikom rada. Multifunkcionalnost ovog stroja ogleda se kroz prihvat velikog broja priključaka koji ga čine nezamjenjivim pri svakodnevnom radu u poljoprivredi.

standardna oprema

- Ručno pokretanje motora (pomoću špage ili startera)
- Mjenjač sa 3 brzine unaprijed i 3 brzine unazad, transmisija sa zupčanicima u uljnoj kupelji
- Suha multidisk spojka kvačila
- Neovisno priključno vratilo (PTO)
- Reverzibilni upravljač podesiv po visini i okretljive ručke za upravljanje za 180°
- Brza spojka za spajanje priključaka bez alata
- Kučište mjenjača iz lijevanog čelika
- Sigurnosni uređaj za prevenciju nesreća – MOTOR STOP te ima mogućnost isključivanja kvačila prilikom pokretanja motora te poluga koja onemogućava uključivanje donjeg izlaznog vratila freze, malčera, kosilice ili nekog drugog priključnog alata ukoliko je uključen hod unazad
- Poklopac motora
- Kotači 4.00 x 8", gumeni
- Bez priključaka • Težina motokultivatora bez priključaka: cca 115 kg
- DIFERENCIJAL (neovisan pogon na kotačima koji omogućuje blokadu pojedinog kotača odnosno njihovo okretanje različitim brzinama što uvelike pomaže u teškim radnim uvjetima, posebno kod okretanja.)

MODEL Motokultivatori model SERIE 280

Cijena € + PDV

FORT SERIE 280 SH 265 - BEZ DIFERENCIJALA benzinski motor KOHLER 4,8 kW (6,4 ks)	2.480,00
FORT SERIE 280 HONDA GX 160 - BEZ DIFERENCIJALA benzinski motor 3,6 kW (4,8 ks)	2.630,00
FORT SERIE 280 SH 265 - SA DIFERENCIJALOM benzinski motor KOHLER 4,8 kW (6,4 ks)	2.710,00
FORT SERIE 280 HONDA GX 200 - SA DIFERENCIJALOM benzinski motor 4,1 kW (5,4 ks)	2.910,00

DODATNA OPREMA I PRIKLJUČCI

	Cijena € + PDV		CIJENA NA UPIT
nadoplata za gumene kotače 4.00 x 10" umjesto 4.00 x 8" - par	440,00	prikolica s kočnicama - 80 cm x 120 cm, nosivost 200 kg	CIJENA NA UPIT
pomoćni (drugi) kotač 4.00 x 8" - par	240,00	pumpa 26 l/min, 30 bara	CIJENA NA UPIT
uteg 10 kg za kotače s priključkom, 4,00 x 8" - po komadu	150,00	vučena cisterna 200 l, sa cijevima i kočnicama	CIJENA NA UPIT
freza radne širine 50 cm, mogućnost smanjenja na 40 cm	760,00	četka za čišćenje Busatis - 102 cm radne širine	710,00
freza radne širine 60 cm, mogućnost smanjenja na 50 cm ili 40 cm	780,00	četka za čišćenje cesta, dvorišta, farmi, skladišta itd. Ø 30 cm - 100 cm radne širine	1.420,00
freza radne širine 70 cm, mogućnost smanjenja na 60 cm ili 50 cm	870,00	četka za čišćenje cesta, dvorišta, farmi, skladišta itd. Ø 30 cm - 100 cm radne širine SA SPREMNIKOM	1.780,00
potporni kotačić freze	40,00	četka za čišćenje snijega Ø 30 cm - 100 cm radne širine	1.370,00
plug jaružar-razgrtač, podesiva širina zahvata	140,00	kosilica - malčer s okomitom osi širine 70 cm sa brzom spojkom na PTO, s kočnicom noža	1.860,00
plug jednobrazdni	140,00	prednji malčer radne širine 60 cm sa podesivim prednjim kotačima	2.350,00
daska za niveliranje zemlje i čišćenje snijega, radne širine 85 cm	450,00	produžetak kardana	200,00
nastavak za proširenje traga kotača za 15 cm	60,00		

Cijena dodatne opreme važeća je samo uz narudžbu stroja



motokultivator model FORT serie 180



Motokultivator talijanskog proizvođača FORT dizajniran je i izrađen tako da udovoljava potrebama sve zahtjevnijih korisnika. Njegove osnovne karakteristike su jednostavnost uporabe i potpuna sigurnost prilikom rada. Multifunkcionalnost ovog stroja ogleda se kroz prihvat velikog broja priključaka koji ga čine nezamjenjivim pri svakodnevnom radu u poljoprivredi.

standardna oprema

- Ručno pokretanje motora (pomoću špage ili startera)
- Mjenjač sa 3 brzine unaprijed i 3 brzine unazad, transmisija sa zupčanicima u uljnoj kupelji
- Suha multidisk spojka kvačila
- Diferencijal (neovisan pogon na kotačima koji omogućuje blokadu pojedinog kotača odnosno njihovo okretanje različitim brzinama što uvelike pomaže u teškim radnim uvjetima, posebno kod okretanja.)
- Neovisno priključno vratilo (PTO)
- Reverzibilni upravljač podesiv po visini i okretljive ručke za upravljanje za 180°
- Brza spojka za spajanje priključaka bez alata
- Kučište mjenjača iz lijevanog čelika
- Sigurnosni uređaj za prevenciju nesreća – MOTOR STOP te ima mogućnost isključivanja kvačila prilikom pokretanja motora te poluga koja onemogućava uključivanje donjeg izlaznog vratila freze, malčera, kosilice ili nekog drugog priključnog alata ukoliko je uključen hod unazad
- Poklopac motora
- Kotači 5.00 x 10" sa mogućnošću podešavanja širine, gumeni
- Bez priključaka
- Težina motokultivatora bez priključaka: cca 200 kg



MODEL

Motokultivator model FORT EXPLORER

Cijena € + PDV

FORT SERIE 180 HONDA GX 270 6,0 kW (8 ks)

4.740,00

FORT SERIE 180 KOHLER CH 440 10,5 kW (14 ks)

4.850,00

DODATNA OPREMA I PRIKLJUČCI

	Cijena € + PDV		
nadoplata za gumene kotače 4.00 x 10" umjesto 5.00 x 10"-par	290,00	plug jaružar - razgrtač, podesiva širini zahvata	180,00
uteg 14 kg za kotače 4.00 x 10" i 5.00 x 10"- po komadu	150,00	plug premetnjak, jednobrazdni	420,00
prednji uteg od 35 kg	330,00	nastavci za proširenje traga kotača za 12 cm	110,00
freza radne širine 70 cm, mogućnost smanjenja na 60 cm ili 50 cm	870,00	prikolica sa kočnicama - dimenzija (š x d) 100cm x 150cm, 500 kg nosivosti	CIJENA NA UPIT
produžetak freze	120,00	prednja daska radne širine 100 cm	590,00
prednji kotačić freze	40,00	četka Ø48 cm, radne širine 105 cm (obavezno uz adapter za brzo kpcanje)	2.120,00
malčér radne širine 75cm sa prednjim kotačima i podešavanjem visine	2.750,00	kosilica strižna - oscilirajuća model ESM radne širine 137 cm	1.670,00
kosilica - malčér s okomitom osi širine 70 cm sa brzom spojkom na PTO, s kočnicom noža (obavezno uz adapter za brzo kopčanje)	1.860,00	adapter za brzo kopčanje	270,00
		produžetak kardanskog vratila s brzom spojkom	340,00

Cijena dodatne opreme važeća je samo uz narudžbu stroja



samokretni stroj na daljinsko upravljanje

model FORT FOBOT 27



Vozilo sa gusjenicama za šumarske, poljoprivredne, parkovne i cestovne radove.

PRIMJENA - na najzahtjevnijim terenima, nasipi, kanali, cestovni putovi, šumska područja, predjeli uz željezničke pruge, na demilitariziranim terenima gdje je moguća prisutnost eksplozivnih sredstava, zračne luke, sportski tereni, perivoji, parkovi predjeli trafostanica, visokonaponskih i telekomunikacijskih vodova, vjetroelektrana. **FORT FOBOT 27** radio-kontrolirano vozilo sa gusjenicama je vozilo posebno dizajnirano za siguran rad na strmim padinama, na područjima s otežanim pristupom i na vrlo uskim područjima (ukupne dimenzije stroja su 142 x 102 x 73 cm). Poseban dizajn gusjenica i sustav zatezanja istih te nisko težište čine FOBOT 27 savršenim za rad na neravnim područjima, održavajući konstantno i stabilno prijanjanje na tlo jer uvijek ostaje u kontaktu s površinom. FOBOT 27 je opremljen benzinskim motorom od 27 KS, može montirati različite priključke (malčer, daska za čišćenje snijega, četka za čišćenje snijega, cesta, staza, strižna kosa), lako zamjenjive kroz sustav brze spojke. Jednostavnost upotrebe, pouzdanost, učinkovitost i nadasve sigurnost za rukovatelja: evo nekoliko dobrih razloga za odabir FORT FOBOT 27!

standardna oprema i tehničke karakteristike

- Motor: KOHLER Command PRO ECH749, 27 KS EFI benzinski
- **Težina stroja: 530 kg**
- Maksimalna brzina: 4 km/h
- Gusjenice: gumene dimenzija 180 x 72 x 34
- Kapacitet spremnika goriva: 35 L
- Kapacitet spremnika ulja: 28 L
- Akumulator: 12 V 55 Ah
- Hidrostatski prijenos s dvije klipne pumpe
- Hidraulični izlaz (PTO) s klipnom pumpom i kućištem od lijevanog željeza, minimalni protok 20 – maksimalni 40 l/min
- Ventilator hladnjaka sa sustavom samočišćenja
- Montaža dodatne opreme putem brzog priključka
- Daljinsko upravljanje s upravljačkom pločom stroja
- Tipka za hitno zaustavljanje na stroju i na daljinskom upravljaču

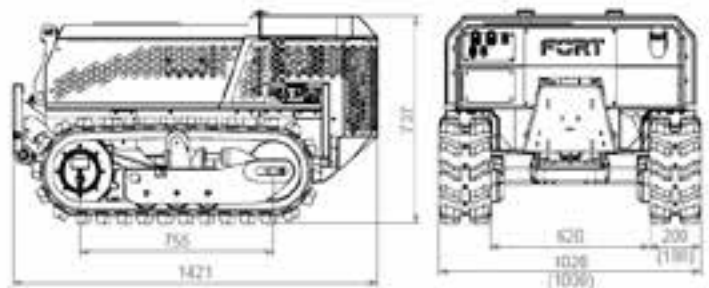

MODEL

Motokultivator model FORT EXPLORER

Cijena € + PDV

FORT FOBOT 27 benzinski motor Kohler ECH749 EFI 20 KW (27 KS)

34.640,00

DODATNA OPREMA I PRIKLJUČCI

Malčer radne širine 110 cm

4.550,00

Daska za čišćenje snijega radne širine 120 cm

1.640,00

Četka za čišćenje snijega, cesta, staza Ø50 cm, radne širine 127 cm

4.150,00

Kosilica strižna radne širine 150 cm

3.000,00

Cijena dodatne opreme važeća je samo uz narudžbu stroja



zglobni traktor model FORT SIRIO 4x4

FORT

standardna oprema i tehničke karakteristike

- Motor Lombardini KDW 702 Diesel, snaga 15 KS (11KW)
- Električno paljenje motora, baterija 12V
- Oprema za signalizaciju u prometu
- Kontrolna ploča sa indikacijskim svjetlima (kontrolne lampice) i brojačem radnih sati
- 12V električna utičnica
- Sigurnosna sklopka pri startanju motora
- Suha spojka kvačila sa jednim diskom
- Stražnja blokada diferencijala
- Hidraulično upravljanje volana
- Ručna i nožna poluga gasa

- Dužina traktora: 243 cm, Širina traktora: 65 cm, Težina traktora: 432 kg
- Radijus okretanja 120°
- Mehaničko amortizirano sjedalo vozača s mogućnošću podešavanja
- Kotači 6.5/80 x12
- 4 brzine unaprijed i 2 brzine unazad sa zupčanicima u uljnoj kupelji
- Priključno vratilo s 2 brzine okretaja 575 i 935 o/min (smjer okretaja je u lijevo) + 6 sinkroniziranih brzina okretaja preko kotača traktora
- Ručna mehanička parkirna kočnica
- Bubnjaste kočnice na stražnjim kotačima
- Roll-bar – preklopna zaštita vozača
- 2 hidraulične utičnice sa brzim spjkama



MODEL

Cijena € + PDV

FORT SIRIO 4x4 – Motor Lombardini KDW 702 Diesel, snaga 11 kW (15 KS)

18.100,00

PRIKLJUČCI I DODATNA OPREMA

	Cijena € + PDV		
Nadoplati za kotače 23 X 8,50 X 12 – po komadu	440,00	Plug jaružar-razgrtač, podesiva širina zahvata	420,00
Prednja priključna ploča - hidraulično podizanje	1.020,00	Plug jednobrazni	440,00
Priključak u 2 točke - hidraulično podizanje - 2 cilindra	1.580,00	Podrivač sa 7 podrivačkih tijela radne širine 100 cm	750,00
3-zglobna pteznica sa hidrauličnim podizanjem bez kardanske osovine	800,00	Prskalica-atomizer 120 l sa bočnim granama sa pumpom 30 l/min, maksimalnog pritiska 30 bara, obavezna kardanska osovina	CIJENA NA UPIT
Kardanska osovina za 3-zglobnu pteznicu sa hidrauličnim podizanjem	290,00	Rasipač kapaciteta 50 litara, obavezna priključak kuke za vuču	
Adapter za promjenu priključka iz 2 u 3 točke	240,00	Rasipač kapaciteta 100 litara, obavezna kardanska osovina	
Freza radne širine 80cm - mogućnost smanjenja na 60cm - priključak u 2 točke	1.220,00	Pumpa 30/l min, pritisak 30 bara	
Freza radne širine 80cm - mogućnost smanjenja na 60cm - priključak u 3 točke	1.570,00	Kuka za vuču	70,00
Malčer radne širine 90 cm - priključak u 2 točke	2.870,00	Rasipač gnojiva	2.960,00
Malčer radne širine 90 cm - priključak u 3 točke	3.160,00	Malčer sa 2 diska - obavezno uz dvostruki klip za priključak u 2 točke	7.520,00
Uteg za kotač 6.5/80x12 - 20kg - po komadu	150,00	Disk/ trimer - obavezno uz priključak u 2 točke	7.840,00



traktor gusjeničar FORT VISION



standardna oprema

- Višenamjenski stroj s reverzibilnim sjedalom
- Električno pokretanje motora, digitalni zaslon
- Benzinski motor Vision B&S Vanguard AE snage 11,8 kW (16 KS)
- Širina stroja: 685 mm
- Dužina stroja: 1450 mm
- Težina stroja: 485 kg
- Visina stroja sa zaštitnim okvirom: 1790 mm
- Visina sjedala: 780 mm
- Sigurnosni pojas instaliran na sjedalu
- Širina gusjenice: 180 mm
- Automatsko zatezanje gusjenica, s podesivom oprugom
- Broj donjih valjaka: 3
- Maksimalna brzina kretanja na ravni od 0 do 6.6 km/h
- Maksimalni nagib s rukovateljem: 35%
- Maksimalni poprečni nagib s rukovateljem: 30%
- Hidrostatski prijenos sa 2 hidraulične crpke varijabilnog protoka i 2 hidromotora
- Gusjenice s automatskim zatezanjem
- Hladnjak s ventilatorom
- Brzi priključak s hidrauličnim podizanjem
- Maksimalna nosivost na polugama hidraulike: 200 kg
- Broj hidrauličnih utičnica: 1 dvoradna s brzim priključcima
- Kardanska osovina (lijeva rotacija): 1100 o/min kod broja okretaja motora 3600 o/min
- Pomoćni ventil za protok ~4,5 l/min



MODEL
TRAKTOR GUSJENIČAR FORT VISION

Cijena € + PDV

FORT VISION Motor B&S Vanguard AE benzin, snaga 11,8 kw (16 ks)

18.000,00

PRIKLJUČCI I DODATNA OPREMA

	Cijena € + PDV		Cijena € + PDV
Uteg 30 kg	270,00	Daska za niveliranje zemlje i čišćenje snijega, radne širine 100 cm	460,00
Uteg 45 kg	400,00	Samoutovarna korpa širine 80 cm, Ø 65 cm	660,00
Uteg 60 kg	520,00	Četka za čišćenje cesta, dvorišta, farmi itd. Ø48cm, radne širine 105 cm	2.250,00
Kuka za vuču	70,00	Malčar radne širine 75cm sa podešavajućim prednjim kotačima	2.690,00
Atomizer sa mogućnošću brzog kopčanja, kapacitet 105 lt, pumpa 25 lt/min, maksimalni tlak 30 bara	6.360,00	Podrivač sa 7 podrivačkih tijela radne širine 100 cm	780,00
Atomizer sa motorom Kohler CH395, kapacitet 105 litara, pumpa 25 lt/min, maksimalni tlak 30 bara	9.250,00	Podrivač sa 5 podrivačkih tijela radne širine 80 cm	650,00
Freza radne širine 70cm, mogućnost smanjenja na 60 cm ili 50 cm - obavezno uz produžetak 8 cm	880,00	Posipač soli kapaciteta 100 litara	1.860,00
Freza radne širine 80cm, mogućnost smanjenja na 70 cm ili 60 cm - obavezno uz produžetak 8 cm	890,00	Kosilica - malčar s okomitom osi širine 70 cm sa brзом spojkom na PTO, s kočnicom noža	2.000,00
		Stroj za zelenu rezidbu - hidraulični - obavezno uz centralni hidraulični sustav	11.660,00
		Centralni hidraulični sustav sa pumpom kapaciteta 20 lt/min	3.380,00
		Produžetak 8 cm	210,00



nosač alata - traktor za specijalne namjene modeli VITRAC

VITRAC

NOVO
U PONUDI

S VITRAC-om je rođena nova generacija nosača alata – traktora za specijalne namjene, posebno razvijena za vinogradarstvo, ali i za voćarstvo, prikladna za terasaste vinograde i voćnjake, ekstremne padine i uske ceste, sposobna savršeno kombinirati prijanjanje i sigurnost s izvrsnom učinkovitošću i maksimalnim rukovanjem, ne zanemarujući udobnost vozača. To je fleksibilno i izuzetno upravljivo vozilo, istovremeno udobno i lako za manevriranje čak i na naj strmijim padinama, sposobno primiti najsloženije priključke (od kojih nabrajamo: malčer, bočna kosilica za košnju unutar-reda, atomizer, stroj za zelenu rezidbu, freza, vibrokultivator, viličar, damper, (utovarna platforma), korpa za utovar zemlje, četka za čišćenje parkova, cesta, snijega, itd, itd.

Stabilnost na padinama

Za pouzdanu stabilnost VITRAC- a zaslužan je niski centar gravitacije – neophodan preduvjet za učinkovit i siguran rad na naj strmijim padinama. Doista, sve hidrauličke pumpe i dizel motor ugrađeni su na naj nižu moguću dubinu. Pod je izrađen od teškog čelika, dok su sve visoke komponente izrađene od laganih materijala, kako je uobičajeno u aeronautičkom sektoru.



800 mm



900 mm



1,020 mm



CIJENE VITRAC TRAKTORA I PRIKLJUČAKA NA UPIT www.messis.hr ☎01/654 71 71



Samokretni nosač alata na gusjenicama model ERKULE



tehničke karakteristike i standardna oprema

- Kompaktni nosač alata na gusjenicama, dizajniran za sve vrste poslova
- Maksimalni nagib stroja: 25°
- Ultra kompletne gusjenice (širine 85 cm) za jako uska mjesta
- Višenamjenska hidraulična ruka, maksimalnog kapaciteta podizanja 890 kg i maksimalne visine 2,10 metara
- Ruka sa brzim kopčanjem, kompatibilna sa širokim rasponom RABAUD alata: stroj za rezidbu, vilice za palete, bušilica, utovarna korpa, stroja za zabijanje stupova, biositnilica, hid. kliještima, četka, malčer itd.
- Cilindar za kopanje na spojnici za veću preciznost i svestranost
- Na vrhu ruke/kraka: 2 hidraulična izvoda dvostrukog učinka (13 l/min) + 1 hidraulični izvod dvostrukog učinka (40 l/min) na pumpi, osiguravaju konstantnu snagu alata bez gubitka brzine
- Brzina kretanja do 4 km/h, što omogućuje brz i učinkovit rad
- Udobna uporaba: kontrolna jedinica - tip za mini bager i ugrađena LED svjetla
- **2 GODINE GARANCIJE**

Erkule sa strojem za rezidbu - slika 1



Maksimalni nagib 25°



Kontrolna jedinica

TEHNIČKI PODACI
Maks. visina podizanja
Maks. sila podizanja
Maksimalni nagib
Maksimalna brzina
Dimenzije (dxšxv)
Benzinski motor
Spremnik goriva
Hidraulika
Vanjska širina gusjenica
Težina bez alata
Cijena € + PDV

ERKULE (bez alata)
2,1 m
890 kg
25°
4 km/h
1,85 x 0,85 x 1,60 m
VANGUARD 17,15 kW/ 23 KS sa električnim paljenjem
6,5 L
2 hid.izvoda dvostrukog učinka: 13 l/min 1 hid.izvod dvostrukog učinka sa različitim modulima: 37 l/min Hidraulični spremnik: 42 litre
Fiksna: 850 mm
1000 kg
30.120,00



Slika 2



Slika 3



Slika 4



Slika 5



Slika 6



Slika 7



Slika 8



Slika 9



Slika 10



Slika 11

DODATNA OPREMA

Stroj za rezidbu - visina ispod stroja: 310 cm - radna širina: 150 cm - maksimalna debljina rezanja: 40 mm (slika 1)	7.000,00
Korpa sa klijestima - kapaciteta 150 L (slika 2)	4.000,00
Vilice za palete - širine 120 cm	2.900,00
Stroj za zabijanje stupova VIBRESCOPIC PRO 15/35 (slika 3)	5.540,00
Šumarski malčer XYLOR 803 sa 12 mobilnih čekića, radne širine 800 mm (slika 4)	5.850,00
Hidraulična klijesta za drva XYLOGRIP 180 R sa rotirajućom glavom - radne visine 1,75 m (slika 5)	3.330,00
Hidraulična klijesta za sortiranje R-GRIP 15/25 R sa rotirajućom glavom - otvaranje klijesta 831 mm (slika 6)	5.750,00
Korpa za miješanje betona TURBOMIX 117 GB - kapaciteta 170 L (slika 6)	4.070,00
Lančasti kanalokopač - radna dubina 680 mm	5.000,00
Freza - radna širina 105 cm (slika 8)	8.960,00
Četka za čišćenje pločnika SUPERNET 1600 - radne širine 160 cm (slika 9)	3.870,00
Četka za čišćenje korova HERBIONET (slika 10)	2.190,00
Hidraulična bušilica TMR 403 - moguća svrdla od 100 do 400 mm Ø (slika 11)	CIJENA NA UPIT

Cijena dodatne opreme važeća je samo uz narudžbu stroja



traktori VST FIELDTRAC 922



Mali traktori proizvođača VST dizajnirani su i izrađeni da udovoljavaju potrebama sve zahtjevnijih korisnika. Njihove osnovne karakteristike su jednostavnost uporabe i potpuna sigurnost prilikom rada. Multifunkcionalnost ovih strojeva ogledaju se kroz prihvat velikog broja priključaka koji ih čine nezamjenjivim pri svakodnevnom radu u poljoprivredi.



TRAKTOR VST FIELDTRAC 922	
Motor	Atmosferski četverotaktni diesel indirektno ubrizgavanje EURO 5 licenca MITSUBISHI 3 cilindra zapremnine 980 ccm
Snaga motora	16,6 kW/22,26 KS pri 3000 o/min
Zračni filter	Suhi
Spremnik goriva	18 L
TRANSMISIJA	6 brzina unaprijed 2 brzine unazad
Brzina kretanja - unaprijed	1,33 – 19,57 km/h unazad: 1,7 – 7,47 km/h
Kvačilo	Jednostruko sa diskom Ø 200 mm
Pogon	4 WD - na dvije osovine
PTO (stražnje priključno vratilo)	540/750 o/min
Snaga na vratilu	13,41 kW/18 KS
HIDRAULIKA	Kategorija I
Zapremnina pumpe	12,9 L/min
Sila podizanja na polugama (ramenima) stražnje hidraulike	400 kg/ 210 kg na krajnjoj točki hidraulike
Razvodni ventil	dvije brze hidraulične priključnice na stražnjem dijelu traktora (dvokružni/jedokružni sistem)
UPRAVLJANJE	Mehaničko, potpomognuto hidrostatikom, sa jednim dvokružnim cilindrom

TRAKTOR VST FIELDTRAC 922	
KOČNICE	Mehaničke, suhe, doboš
AKUMULATOR	12V 700Ah
Alternator	12V 40AMP
UTEZI	Prednji: 4 x 15 kg, ukupno 60 kg
Širina traktora	DIMENZIJE SA PNEUMATICIMA 6.00–12 SPRIJEDA: 104 cm
	DIMENZIJE SA PNEUMATICIMA 8.3–20 STRAGA: min/max. 95/107 cm
Dužina traktora	222,5 cm
Međuosovinski razmak	1420 mm
Radius okretanja (s upotrebom kočnice)	2,3 m
Visina od tla - klirens	240 mm
Visina traktora sa podignutim zaštitim lukom	2075 mm
Visina traktora sa spušenim zaštitim lukom	1500 mm
Težina	650 kg
Proizvođač	VST Indija
Cijena € + PDV	8.800,00 €



traktori VST FIELDTRAC 927



TRAKTOR VST FIELDTRAC 927

Motor	Atmosferski četverotaktni diesel indirektno ubrizgavanje EURO 5, VST, licenca MITSUBISHI 4 cilindra zapremnine 1306 ccm
Snaga motora	18.3 kW / 24,54 KS pri 2700 o/min
Zračni filter	Suhi
Spremnik goriva	18 L
TRANSMISIJA	6 brzina unaprijed 2 brzine unazad
Brzina kretanja - unaprijed	1,33 – 19,57 km/h unazad: 1,7 – 7,47 km/h
Kvačilo	Jednostruko sa diskom Ø 200 mm
Pogon	4 WD - na dvije osovine
PTO (stražnje priključno vratilo)	540/750 o/min
Snaga na vratilu	17,9 kW/24 KS
HIDRAULIKA	Kategorija I
Zapremnina pumpe	12,9 L/min
Sila podizanja na polugama (ramenima) stražnje hidraulike	400 kg/ 210 kg na krajnjoj točki hidraulike
Razvodni ventil	dvije brze hidraulične priključnice na stražnjem dijelu traktora (dvokružni/jedokružni sistem)
UPRAVLJANJE	Mehaničko, potpomognuto hidrostatikom, sa jednim dvokružnim cilindrom

TRAKTOR VST FIELDTRAC 927

KOČNICE	Mehaničke, suhe, doboš
AKUMULATOR	12V 700Ah
Alternator	12V 40AMP
UTEZI	Prednji; 4 x 15 kg, ukupno 60 kg
Širina traktora	DIMENZIJE SA PNEUMATICIMA 6.00–12 SPRIJEDA: 104 cm
	DIMENZIJE SA PNEUMATICIMA 8.3–20 STRAGA: 107 cm
Dužina traktora	242,00 cm
Međuosovinski razmak	1420 mm
Radius okretanja (s upotrebom kočnice)	2,5 m
Visina od tla - klirens	240 mm
Visina traktora sa podignutim zaštitim lukom	2075 mm
Visina traktora sa spuštenim zaštitim lukom	1500 mm
Težina	950 kg
Proizvođač	VST Indija
Cijena € + PDV	9.900,00 €



traktori VST FIELDTRAC 930



Mali traktori proizvođača VST dizajnirani su i izrađeni da udovoljavaju potrebama sve zahtjevnijih korisnika. Njihove osnovne karakteristike su jednostavnost uporabe i potpuna sigurnost prilikom rada. Multifunkcionalnost ovih strojeva ogledaju se kroz prihvat velikog broja priključaka koji ih čine nezamjenjivim pri svakodnevnom radu u poljoprivredi.



TRAKTOR VST FIELDTRAC 930	
Motor	Atmosferski četverotaktni diesel indirektno ubrizgavanje EURO 5 licenca MITSUBISHI 4 cilindra zapremnine 1306 ccm
Snaga motora	18,3 kW/24,54 KS pri 2700 o/min
Zračni filter	Suhi
Spremnik goriva	24 L
TRANSMISIJA	8 brzina unaprijed 2 brzine unazad
Brzina kretanja - unaprijed	1,23 – 26,62 km/h unazad: 1,58 – 5,75 km/h
Kvačilo	Jednostruko sa diskom Ø 220 mm
Pogon	4 WD - na dvije osovine
PTO (stražnje priključno vratilo)	540/750 o/min
Snaga na vratilu	17,9 kW/24 KS
HIDRAULIKA	Kategorija I
Zapremnina pumpe	12,9 L/min
Sila podizanja na polugama (ramenima) stražnje hidraulike	750 kg/ 400 kg na krajnjoj točki hidraulike
Razvodni ventil	dvije brze hidraulične priključnice na stražnjem dijelu traktora (dvokružni/jedokružni sistem)
UPRAVLJANJE	Mehaničko, potpomognuto hidrostatikom, sa jednim dvokružnim cilindrom

TRAKTOR VST FIELDTRAC 930	
KOČNICE	Diskovi u uljnoj kupelji
AKUMULATOR	12V 700Ah
Alternator	12V 40AMP
UTEZI	Prednji; 4 x 15 kg, ukupno 60 kg
Širina traktora	DIMENZIJE SA PNEUMATICIMA 6.00–12 SPRIJEDA: 104 cm DIMENZIJE SA PNEUMATICIMA 8.3–20 STRAGA: min/max. 95/107 cm
Dužina traktora	291 cm
Međuosovinski razmak	1520 mm
Radius okretanja (s upotrebom kočnice)	2,1 m
Visina od tla - klirens	240 mm
Visina traktora sa podignutim zaštitnim lukom	2075 mm
Visina traktora sa spušenim zaštitnim lukom	1500 mm
Težina	1000 kg
Proizvođač	VST Indija
Cijena € + PDV	10.700,00 €



traktori VST FIELDTRAC 938



Mali traktori proizvođača VST dizajnirani su i izrađeni da udovoljavaju potrebama sve zahtjevnijih korisnika. Njihove osnovne karakteristike su jednostavnost uporabe i potpuna sigurnost prilikom rada. Multifunkcionalnost ovih strojeva ogledaju se kroz prihvat velikog broja priključaka koji ih čine nezamjenjivim pri svakodnevnom radu u poljoprivredi.

TRAKTOR VST FIELDTRAC 938

Motor	YANMAR 3 cilindra zapremnine 1642 ccm; EURO V; DPF filter
Snaga motora	22,8 kW/31 KS pri 2500 o/min
Zračni filter	Suhi - dupli
Spremnik goriva	34 L
TRANSMISIJA	9 brzina unaprijed 3 brzine unazad
Brzina kretanja - maks.	26,87 km/h - unaprijed/14,87 km/h unazad
Kvačilo	Dvostruko sa diskom Ø 220 mm
Pogon	4 WD - na dvije osovine
PTO (stražnje priključno vratilo)	540/750 o/min
Snaga na vratilu	31 KS
HIDRAULIKA	Kategorija I
Zapremnina pumpe	ADCC 32 L/min
Sila podizanja na polugama (ramenima) stražnje hidraulike	1250 kg/ 600 kg na krajnjoj točki hidraulike
Razvodni ventil	dvije brze hidraulične priključnice na stražnjem dijelu traktora (dvokružni/jedokružni sistem)
UPRAVLJANJE	Mehaničko, potpomognuto hidrostatičkom, sinkronizirano
KOČNICE	Diskovi u uljnoj kupelji

TRAKTOR VST FIELDTRAC 938

UTEZI	Prednji; 4 x 15 kg, ukupno 60 kg
Pneumatici	Prednji: 7.00/14 Stražnji: 280/85/24
Težina	1371 kg
Proizvođač	VST Indija
Cijena € + PDV	16.800,00 €



traktori SAME



SAME
DELFINO
50 - 60 KS



SAME
ARGON
70 - 100 KS



SAME
FRUTTETO NATURAL
70 - 80 KS



SAME
FRUTTETO LS/GS S/V
90 - 115 KS



SAME
DORADO NATURAL
70 - 100 KS



SAME
DORADO LS/GS
95 - 105 KS

CIJENE NA UPIT www.messis.hr 01/654 71 71



višenamjenski autonomni električni agrosustav SLOPEHELPER



NOVO
UPONUDI

Rješenje koje štedi vaše vrijeme i novac - Bez vozača - Sigurno niskonaponsko električno vozilo 48V - Autonomija rada do 14 sati dnevno

Slopehelper je precizan višenamjenski agrosustav bez vozača koji pokriva 90% ukupnog radnog poljoprivrednog ciklusa u voćnjacima, vinogradima, maslinicima i dr. To je prvi potpuno autonomni električni robot na tržištu koji učinkovito obavlja sve tipične operacije na plantaži bez ljudskog nadzora 24 sata dnevno. Sve operacije nadziru se putem mobilne aplikacije TeroAir koja može daljinski komunicirati s vozilom, prenositi video s prednje kamere i pratiti vremenske uvjete putem ugrađene meteorološke stanice.

Slopehelper sustav se temelji na umjetnoj inteligenciji koja se prilagođava novim situacijama, pomaže u izmjeni redova i dodaje autonomiji vozila.

BAZNA PLATFORMA je vozilo koje pokreću dvije gusjenice, karoserija, priključne točke koje su postavljene sprijeda,

straga, sa strane i u sredini, namijenjene su za prihvat mehanizacije (kosilica za travu, malčer, bočna kosilica za košnju unutar-reda, atomizer, stroj za zelenu rezidbu, oprema za berbu voća, freza, vibrokultivator, viličar, utovarna platforma, četka za čišćenje parkova, cesta, snijega, itd. itd.), teretna platforma i prednji upravljački sistem.

Sa svojim kompaktnim dizajnom i opružnim gusjenicama, stroj je posebno okretan i može svladavati neravne i nagnute terene do 42°.



CIJENE SLOPEHELPER VIŠENAMJENSKOG SUSTAVA NA UPIT www.messis.hr ☎01/654 71 71



kardanske osovine



comer industries

T50 0710 CE112 F12



SPOJKA SA SIGURNOSNIM
VIJKOM NA ODREZ

MODEL B

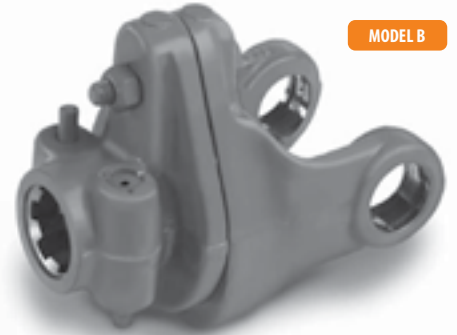

TARNA SPOJKA

MODEL F ili T

SIGURNOSNA SPOJKA

MODEL M



SLOBODNO TEKUĆA SPOJKA

MODEL R



HOMOKINETIČKI ZGLOB s
kutem zakretanja do 80°

MODEL / TIP	Cijena € + PDV	MODEL / TIP	Cijena € + PDV
STANDARDNI KARDANI		F ili T - TARNA SPOJKA	
T10 0610 CE C12 112 (1"3/8 Z6 / 1"3/8 Z6)	50,00	T40 0760 EN C12 F12 (1"3/8 Z6 / 1"3/8 Z6)	210,00
T20 0610 CE C12 112 (1"3/8 Z6 / 1"3/8 Z6)	70,00	T60 0710 EN C12 T26 (1"3/8 Z6 / 1"3/8 Z6)	225,00
T20 0810 CE C12 112 (1"3/8 Z6 / 1"3/8 Z6)	80,00	T80 0710 EN C12 T26 (1"3/8 Z6 / 1"3/8 Z6)	250,00
T40 0810 CE C12 112 (1"3/8 Z6 / 1"3/8 Z6)	95,00	T80 0710 EN C12 T28 (1"3/8 Z6 / 1"3/4 Z6)	275,00
T40 1010 CE C12 112 (1"3/8 Z6 / 1"3/8 Z6)	110,00	T80 0810 EN C12 F42 (1"3/8 Z6 / 1"3/4 Z20)	240,00
T50 0710 CE C12 112 (1"3/8 Z6 / 1"3/8 Z6)	120,00	V90 0860 EN C17 F44 (1"3/8 Z6 / 1"3/4 Z20)	450,00
T60 0710 CE 112 112 (1"3/8 Z6 / 1"3/8 Z6)	140,00	R - SLOBODNO TEKUĆA SPOJKA	
T80 0710 EN C12 112 (1"3/8 Z6 / 1"3/8 Z6)	190,00	T40 0710 EN C12 R12 (1"3/8 Z6 / 1"3/8 Z6)	230,00
T80 0910 EN C12 C12 (1"3/8 Z6 / 1"3/8 Z6)	210,00	T60 0710 EN C12 R12 (1"3/8 Z6 / 1"3/8 Z6)	250,00
V90 0710 EN C12 C12 (1"3/8 Z6 / 1"3/8 Z6)	290,00	T80 0710 EN C12 R12 (1"3/8 Z6 / 1"3/8 Z6)	280,00
V90 0860 EN C12 C12 (1"3/8 Z6 / 1"3/8 Z6)	310,00	M - SIGURNOSNA SPOJKA	
B - SPOJKA SA SIGURNOSNIM VIJKOM NA ODREZ		KardanT400710ENC12M34 (1"3/8Z6/1"3/8Z6)	245,00
T20 0810 CE C12 B02 (1"3/8 Z6 / 1"3/8 Z6)	110,00	KardanT600710ENC12M44 (1"3/8Z6/1"3/8Z6)	290,00
T40 0760 CE C12 B02 (1"3/8 Z6 / 1"3/8 Z6)	120,00	HOMOKINETIČKI ZGLOB -- *JEDNOSTRANI **DVOSTRANI	
T50 0710 CE C12 B02 (1"3/8 Z6 / 1"3/8 Z6)	130,00	*CVJ T40 1210 ENC02 112 (1"3/8 Z6 / 1"3/8 Z6)	360,00
T50 0910 EN C12 B02 (1"3/8 Z6 / 1"3/8 Z6)	140,00	*CVJ T60 1210 ENC02 112 (1"3/8 Z6 / 1"3/8 Z6)	420,00
T50 0960 EN C12 B02 (1"3/8 Z6 / 1"3/8 Z6)	180,00	*CVJ T60 1810 ENC02 112 (1"3/8 Z6 / 1"3/8 Z6)	470,00
T60 0760 EN C12 B02 (1"3/8 Z6 / 1"3/8 Z6)	155,00	*CVJ T80 1810 ENC02 112 (1"3/8 Z6 / 1"3/8 Z6)	670,00
T60 0910 EN C12 B02 (1"3/8 Z6 / 1"3/8 Z6)	170,00	**CVJ T60 1610 ENC02 CC2 (1"3/8 Z6 / 1"3/8 Z6)	710,00
T80 0760 EN C12 B02 (1"3/8 Z6 / 1"3/8 Z6)	180,00	**CVJ T80 1810 ENC02 CC2 (1"3/8 Z6 / 1"3/8 Z6)	890,00
V90 0910 EN C12 B04 (1"3/8 Z6 / 1"3/4 Z20)	350,00		



www.messis.hr

MESSIS d.o.o. Froudeova 7, 10020 ZAGREB - HRVATSKA • tel.: 01 654 71 71 fax: 01 654 71 70 • e-mail: messis@messis.hr
Skladište: Drenski put 20, 10291 Zdenci Brdovečki (ulaz sa ulice Putine)

www.messis.hr



MESSIS d.o.o. Sjedište: Froudeova 7, 10020 ZAGREB - HRVATSKA
Skladište: Drenski put 20, 10291 Zdenci Brdovečki (ulaz sa ulice Putine)
tel. 01 654 71 71 fax 01 654 71 70
www.messis.hr e-mail: messis@messis.hr